

JVC

ENGLISH
FRANÇAIS
ESPAÑOL/CASTELLANO

INSTRUCTIONS

D-ILA
PROJECTOR

DLA-X95R
DLA-X75R
DLA-X55R
DLA-X35

D-ILA[®]
HDMI[®]
HIGH-DEFINITION MULTIMEDIA INTERFACE

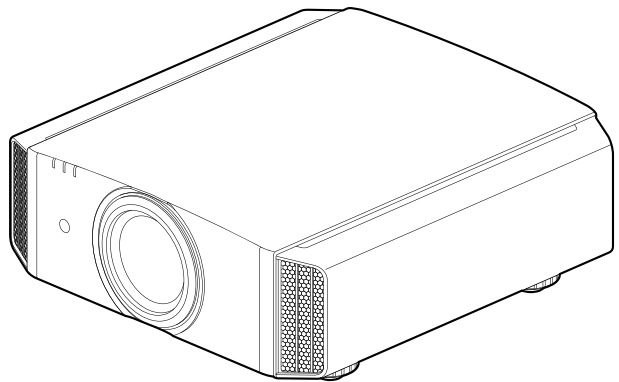
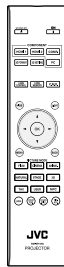

Getting Started

Set up

Operate

Adjust/Set

Maintenance

Troubleshooting

Others

Safety Precautions

IMPORTANT INFORMATION

This product has a High Intensity Dis-charge (HID) lamp that contains mercury.

Disposal of these materials may be regulated in your community due to environmental considerations. For disposal or recycling information, please contact your local authorities or for USA, the Electronic Industries Alliance: <http://www.eiae.org>.

WARNING:

TO PREVENT FIRE OR SHOCK HAZARDS, DO NOT EXPOSE THIS APPLIANCE TO RAIN OR MOISTURE.

WARNING:

THIS APPARATUS MUST BE EARTHED.

CAUTION:

To reduce the risk of electric shock, do not remove cover. Refer servicing to qualified service personnel.

This projector is equipped with a 3-blade grounding type plug to satisfy FCC rule. If you are unable to insert the plug into the outlet, contact your electrician.

MACHINE NOISE INFORMATION (Germany only)

Changes Machine Noise Information Ordinance 3. GSGV, January 18, 1991: The sound pressure level at the operator position is equal or less than 20 dB (A) according to ISO 7779.

For the customers in Taiwan only



廢電池請回收

FCC INFORMATION (U.S.A. only)

CAUTION:

Changes or modification not approved by JVC could void the user's authority to operate the equipment.

NOTE:

This equipment has been tested and found to comply with the limits for Class B digital devices, pursuant to Part 15 of the FCC Rules. These limits are designed to provide reasonable protection against harmful interference in a residential installation. This equipment generates, uses, and can radiate radio frequency energy and, if not installed and used in accordance with the instructions, may cause harmful interference to radio communications. However, there is no guarantee that interference will not occur in a particular installation. If this equipment does cause harmful interference to radio or television reception, which can be determined by turning the equipment off and on, the user is encouraged to try to correct the interference by one or more of the following measures:

- Reorient or relocate the receiving antenna.
- Increase the separation between the equipment and receiver.
- Connect the equipment into an outlet on a circuit different from that to which the receiver is connected.
- Consult the dealer or an experienced radio/TV technician for help.

Declaration of Conformity

Model Number : DLA-X95RBU/DLA-X75RBU/
DLA-X55RBU/DLA-X35BU/
DLA-X35WU

Trade Name : JVC

Responsible party : JVC AMERICAS CORP.

Address : 1700 Valley Road Wayne, N. J. 07470

Telephone Number : 973-317-5000

This device complies with Part 15 of FCC Rules.

Operation is subject to the following two conditions:

- (1) This device may not cause harmful interference, and
- (2) this device must accept any interference received, including interference that may cause undesired operation.

About the installation place

Do not install the projector in a place that cannot support its weight securely.

If the installation place is not sturdy enough, the projector could fall or overturn, possibly causing personal injury.

IMPORTANT SAFEGUARDS

Electrical energy can perform many useful functions. This unit has been engineered and manufactured to assure your personal safety. But **IMPROPER USE CAN RESULT IN POTENTIAL ELECTRICAL SHOCK OR FIRE HAZARD**. In order not to defeat the safeguards incorporated into this product, observe the following basic rules for its installation, use and service. Please read these Important Safeguards carefully before use.

- All the safety and operating instructions should be read before the product is operated.
- The safety and operating instructions should be retained for future reference.
- All warnings on the product and in the operating instructions should be adhered to.
- All operating instructions should be followed.
- Place the projector near a wall outlet where the plug can be easily unplugged.
- Unplug this product from the wall outlet before cleaning.
- Do not use liquid cleaners or aerosol cleaners. Use a damp cloth for cleaning.
- Do not use attachments not recommended by the product manufacturer as they may be hazardous.
- Do not use this product near water. Do not use immediately after moving from a low temperature to high temperature, as this causes condensation, which may result in fire, electric shock, or other hazards.
- Do not place this product on an unstable cart, stand, or table. The product may fall, causing serious injury to a child or adult, and serious damage to the product. The product should be mounted according to the manufacturer's instructions, and should use a mount recommended by the manufacturer.
- When the product is used on a cart, care should be taken to avoid quick stops, excessive force, and uneven surfaces which may cause the product and cart to overturn, damaging equipment or causing possible injury to the operator.
- Slots and openings in the cabinet are provided for ventilation. These ensure reliable operation of the product and protect it from overheating. These openings must not be blocked or covered. (The openings should never be blocked by placing the product on bed, sofa, rug, or similar surface. It should not be placed in a built-in installation such as a bookcase or rack unless proper ventilation is provided and the manufacturer's instructions have been adhered to.)
- To allow better heat dissipation, keep a clearance between this unit and its surrounding as shown below. When this unit is enclosed in a space of dimensions as shown below, use an air-conditioner so that the internal and external temperatures are the same. Overheating can cause damage.

PORTABLE CART WARNING
(symbol provided by RETAC)

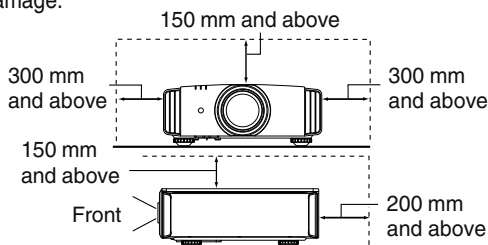

- Power source indicated on the label. If you are not sure of the type of power supply to your home, consult your product dealer or local power company.
- This product is equipped with a three-wire plug. This plug will fit only into a grounded power outlet. If you are unable to insert the plug into the outlet, contact your electrician to install the proper outlet. Do not defeat the safety purpose of the grounded plug.
- Power-supply cords should be routed so that they are not likely to be walked on or pinched by items placed upon or against them. Pay particular attention to cords at doors, plugs, receptacles, and the point where they exit from the product.
- For added protection of this product during a lightning storm, or when it is left unattended and unused for long periods of time, unplug it from the wall outlet and disconnect the cable system. This will prevent damage to the product due to lightning and power line surges.
- Do not overload wall outlets, extension cords, or convenience receptacles on other equipment as this can result in a risk of fire or electric shock.
- Never push objects of any kind into this product through openings as they may touch dangerous voltage points or short out parts that could result in a fire or electric shock. Never spill liquid of any kind on the product.
- Do not attempt to service this product yourself as opening or removing covers may expose you to dangerous voltages and other hazards. Refer all service to qualified service personnel.
- Unplug this product from the wall outlet and refer service to qualified service personnel under the following conditions:
 - a) When the power supply cord or plug is damaged.
 - b) If liquid has been spilled, or objects have fallen on the product.
 - c) If the product has been exposed to rain or water.
 - d) If the product does not operate normally by following the operating instructions. Adjust only those controls that are covered by the Operation Manual, as an improper adjustment of controls may result in damage and will often require extensive work by a qualified technician to restore the product to normal operation.
 - e) If the product has been dropped or damaged in any way.
 - f) When the product exhibits a distinct change in performance, this indicates a need for service.
- When replacement parts are required, be sure the service technician has used replacement parts specified by the manufacturer or with same characteristics as the original part. Unauthorized substitutions may result in fire, electric shock, or other hazards.
- Upon completion of any service or repairs to this product, ask the service technician to perform safety checks to determine that the product is in proper operating condition.
- The product should be placed more than one foot away from heat sources such as radiators, heat registers, stoves, and other products (including amplifiers) that produce heat.
- When connecting other products such as VCR's, and DVD players, you should turn off the power of this product for protection against electric shock.

- Do not place combustibles behind the cooling fan. For example, cloth, paper, matches, aerosol cans or gas lighters that present special hazards when over heated.
- Do not look into the projection lens while the illumination lamp is turned on. Exposure of your eyes to the strong light can result in impaired eyesight.
- Do not look into the inside of this unit through vents (ventilation holes), etc. Do not look at the illumination lamp directly by opening the cabinet while the illumination lamp is turned on. The illumination lamp also contains ultraviolet rays and the light is so powerful that your eyesight can be impaired.
- Do not drop, hit, or damage the light-source lamp (lamp unit) in any way. It may cause the light-source lamp to break and lead to injuries. Do not use a damaged light source lamp. If the light-source lamp is broken, ask your dealer to repair it. Fragments from a broken light-source lamp may cause injuries.
- The light-source lamp used in this projector is a high pressure mercury lamp. Be careful when disposing of the light-source lamp. If anything is unclear, please consult your dealer.
- Do not ceiling-mount the projector to a place which tends to vibrate; otherwise, the attaching fixture of the projector could be broken by the vibration, possibly causing it to fall or overturn, which could lead to personal injury.
- Use only the accessory cord designed for this product to prevent shock.
- For health reasons, please take a break of about 5-15 minutes every 30-60 minutes and let your eyes rest. Please refrain from watching any 3D-images when you feel tired, unwell or if you feel any other discomfort. Moreover, in case you see a double image, please adjust the equipment and software for proper display. Please stop using the unit if the double image is still visible after adjustment.
- Once every three years, please perform an internal test. This unit is provided with replacement parts needed to maintain its function (such as cooling fans). Estimated replacement time of parts can vary greatly depending on frequency of use and the respective environment. For replacement, please consult your dealer, or the nearest authorized JVC service center.
- When fixing the unit to the ceiling, Please note that we do not take any responsibility, even during the warranty period, if the product is damaged due to use of metal fixtures used for fixation to the ceiling other than our own or if the installation environment of said metal fixtures is not appropriate. If the unit is suspended from the ceiling during use, please be careful in regard to the ambient temperature of the unit. If you use a central heating, the temperature close to the ceiling will be higher than normally expected.
- Video images can burn into the electronic component parts. Please do not display screens with still images of high brightness or high contrast, such as found in video games and computer programs. Over a long period of time it might stick to the picture element. There is no problem with the playback of moving images, e.g. normal video footage.
- Video images can burn into the electronic component parts. Please do not display screens with still images of high brightness or high contrast, such as found in video games and computer programs. Over a long period of time it might stick to the picture element. There is no problem with the playback of moving images, e.g. normal video footage.
- Not using the unit for a long time can lead to malfunction. Please power it on and let it run occasionally. Please avoid using the unit in a room where cigarettes are smoked. It is impossible to clean optical component parts if they are contaminated by nicotine or tar. This might lead to performance degradation.
- Please watch from a distance three times the height of the projected image size. Persons with photosensitivity, any kind of heart disease, or weak health should not use 3D glasses.
- Watching 3D-images might be cause of illness. If you feel any change in your physical condition, please stop watching immediately and consult a physician if necessary.
- When watching 3D images, it is recommended to take regular breaks. As the length and frequency of the required breaks differ for every person, please judge according to your own condition.
- If your child watches while wearing 3D glasses, it should be accompanied by its parents or an adult guardian. The adult guardian should be careful to avoid situations where the child's eyes might become tired, as responses to tiredness and discomfort, etc., are hard to detect, and it is possible for the physical condition to deteriorate very quickly. As the visual sense is not yet fully developed in children under the age of 6, please consult a physician in regard to any problem concerning 3D-images if necessary.
- Note that when using the 3D feature, the video output may appear different from the original video image due to image conversion on the device.

*** DO NOT allow any unqualified person to install the unit.**

Be sure to ask your dealer to install the unit (e.g. attaching it to the ceiling) since special technical knowledge and skills are required for installation. If installation is performed by an unqualified person, it may cause personal injury or electrical shock.

POWER CONNECTION

For USA and Canada only
Use only the following power cord.

Power cord



The power supply voltage rating of this product is AC110V – AC240V. Use only the power cord designated by our dealer to ensure Safety and EMC. Ensure that the power cable used for the projector is the correct type for the AC outlet in your country. Consult your product dealer.

Power cord

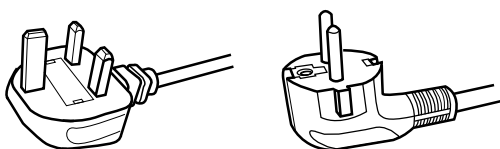

For United Kingdom

For European continent
countries

WARNING:

Do not cut off the main plug from this equipment.

If the plug fitted is not suitable for the power points in your home or the cable is too short to reach a power point, then obtain an appropriate safety approved extension lead or adapter or consult your dealer. If nonetheless the mains plug is cut off, dispose of the plug immediately, to avoid a possible shock hazard by inadvertent connection to the main supply. If a new main plug has to be fitted, then follow the instruction given below.

WARNING:

THIS APPARATUS MUST BE EARTHED.

Dear Customer,

This apparatus is in conformance with the valid European directives and standards regarding electromagnetic compatibility and electrical safety.

European representative of JVC KENWOOD Corporation is:

JVC Technical Services Europe GmbH
Postfach 10 05 04
61145 Friedberg
Germany

IMPORTANT (Europe only):

The wires in the mains lead on this product are colored Vert et jaune in accordance with the following cord:

Green-and-yellow : Earth
Blue : Neutral
Brown : Live

As these colors may not correspond with the colored making identifying the terminals in your plug, proceed as follows:

The wire which is colored green-and-yellow must be connected to the terminal which is marked M with the letter E or the safety earth or colored green or green-and-yellow. The wire which is colored blue must be connected to the terminal which is marked with the letter N or colored black.

The wire which is colored brown must be connected to the terminal which is marked with the letter L or colored red.

POWER CONNECTION (United Kingdom only)

IMPORTANT (Europe only):

When replacing the fuse, be sure to use only a correctly rated approved type, re-fit the fuse cover.

IF IN DOUBT — CONSULT A COMPETENT ELECTRICIAN.

Open the fuse compartment with the blade screwdriver, and replace the fuse.

(* An example is shown in the illustration below.)

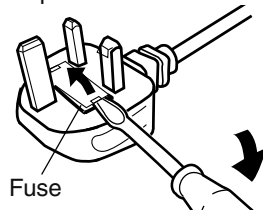

Information for Users on Disposal of Old Equipment and Batteries



Products



Battery

[European Union only]

These symbols indicate that equipment with these symbols should not be disposed of as general household waste. If you want to dispose of the product or battery, please consider the collection systems or facilities for appropriate recycling.

Notice: The sign Pb below the symbol for batteries indicates that this battery contains lead.

Benutzerinformationen zur Entsorgung alter Geräte und Batterien



Produkte



Batterie

[Nur Europäische Union]

Diese Symbole zeigen an, dass derartig gekennzeichnete Geräte nicht als normaler Haushaltsabfall entsorgt werden dürfen. We nden Sie sich zur Entsorgung des Produkts oder der Batterie an die hierfür vorgesehenen Sammelstellen oder Einrichtungen, damit eine fachgerechte Wiederverwertung möglich ist.

Hinweis: Das Zeichen Pb unterhalb des Batteriesymbols gibt an, dass diese Batterie Blei enthält.

Informations relatives à l'élimination des appareils et des piles usagés, à l'intention des utilisateurs



Produits



Pile

[Union européenne seulement]

Si ces symboles figurent sur les produits, cela signifie qu'ils ne doivent pas être jetés comme déchets ménagers. Si vous voulez jeter ce produit ou cette pile, veuillez considérer le système de collection de déchets ou les centres de recyclage appropriés.

Notification: La marque Pb en dessous du symbole des piles indique que cette pile contient du plomb.

Informatie voor gebruikers over het verwijderen van oude apparatuur en batterijen



Producten



Batterij

[Alleen Europese Unie]

Deze symbolen geven aan dat appara tuur met dit symbool niet mag worden weggegooid als algemeen huishoudelijk afval. Als u het product of de batterij wilt weggooien, kun t u inzamelsystemen of faciliteiten voor een geschikte recycling gebruiken.

Opmerking: Het teken Pb onder het batterijsymbool l geeft aan dat deze batterij lood bevat.

Información para los usuarios sobre la eliminación de baterías/pilas usadas



Productos



Baterías/pilas

[Sólo Unión Europea]

Estos símbolos indican que el equipo con estos símbolos no debe desecharse con la basura doméstica. Si desea desechar el pro ducto o batería/pila, acuda a los sistemas o centros de recogida para que los reciclen debidamente.

Atención: La indicación Pb debajo del símbolo de batería/pila indica que ésta contiene plomo.

Informazioni per gli utenti sullo smaltimento delle apparecchiature e batterie obsolete



Prodotti



Batteria

[Solo per l'Unione Europea]

Questi simboli indicano che le apparecchiature a cui sono relativi non devono essere smaltite tra i rifiuti domestici generici. Se si desidera smaltire questo prodotto o questa batteria, prendere in considerazione i sistemi o le strutture di raccolta appropriati per il riciclaggio corretto.

Nota: Il simbolo Pb sotto il simbolo delle batterie indica che questa batteria contiene piombo.

Informação para os utilizadores acerca da eliminação de equipamento usado e pilhas



Produtos



Pilha

[Apenas União Europeia]

Estes símbolos indicam que o equipamento com estes símbolos não deve ser eliminado juntamente com o restante lixo doméstico. Se pretende eliminar o produto ou a pilha, utilize os sistemas de recolha ou instalações para uma reciclagem apropriada.

Aviso: O sinal Pb abaixo do símbolo para pilhas indica que esta pilha contém chumbo.

Πληροφορίες για την απόρριψη παλαιού εξοπλισμού και μπαταριών



Προϊόντα



Μπαταρία

[Ευρωπαϊκή Ένωση μόνο]

Αυτά τα σύμβολα υποδηλώνουν ότι ο εξοπλισμός που τα φέρει δεν θα πρέπει να απορριφθεί ως κοινό οικιακό απόρριμμα. Εάν επιθυμείτε την απόρριψη αυτού του προϊόντος ή αυτής της μπαταρίας, χρησιμοποιήστε το σύστημα περισυλλογής ή εγκαταστάσεις για ανάλογη ανακύκλωση.

Σημείωση: Το σύμβολο Pb κάτω από το σύμβολο μπαταρίας υποδηλώνει ότι η μπαταρία περιέχει μόλυβδο.

Brugerinformation om bortskaffelse af gammelt udstyr og batterier



Produkter



Batteri

[Kun EU]

Disse symboler angiver, at udstyr med disse symboler ikke må bortskaffes som almindeligt husholdningsaffald. Hvis du ønsker at smide dette produkt eller batteri ud, bedes du overveje at bruge indsamlingssystem et eller steder, hvor der kan ske korrekt gen brug.

Bemærk: Tegnet Pb under symbolet for batterierne angiver, at dette batteri indeholder bly.

Tietoja vanhojen laitteiden ja akkujen hävittämisestä



Tuotteet



Akku

[Vain Euroopan unioni]

Nämä symbolit ilmaisevat, että symboleilla merkittyä laitetta ei tulisi hävittää tavallisen kotitalousjätteen mukana. Jos haluat hävitää tuotteen tai sen akun, tee se hyödyntämällä akkujen keräyspisteitä tai muita kiertäjäpaikkoja.

Huomautus: Akkusymbolin alapuolella oleva Pb-merkintä tarkoittaa, että akku sisältää lyijyä.

Information för användare gällande bortskaffning av gammal utrustning och batterier



Produkter



Batteri

[Endast den Europeiska unionen]

Dessa symboler indikerar att utrustning med dessa symboler inte ska hanteras som vanligt hushållsavfall. Om du vill bortskaffa produkten eller batteriet ska du använda uppsamlingssystem eller inrättningar för lämplig återvinning.

Observera: Märkningen Pb under symbolen för batterier indikerar att detta batteri innehåller bly.

Opplysninger til brukere om kassering av gammelt utstyr og batterier



Produkter



Batteri

[Bare EU]

Disse symbolene viser at utstyr med dette symbolet, ikke skal kastes sammen med vanlig husholdningsavfall. Hvis du vil kassere dette produktet eller batteriet, skal du vurdere å bruke innsamlingsystemene eller andre muligheter for riktig gjenbruk.

Merk: Tegnet Pb under symbolet for batterier, viser at batteriet inneholder bly.

Сведения для пользователей по утилизации старого оборудования и батарей



Изделия



Батарея

[только для Европейского союза]

Данные символы указывают на то, что оборудование, на которое они нанесены, не должны утилизироваться, как обычные бытовые отходы. При необходимости утилизировать такое изделие или батарею обратитесь в специальный пункт сбора для их надлежащей переработки.

Уведомление: Надпись Pb под символом батареи указывает на то, что данная батарея содержит свинец.

Informace pro uživatele k likvidaci starého zařízení a baterií



Produkty



Baterie

[Pouze Evropská unie]

Tyto symboly označují, že produkty s těmito symboly se nesmí likvidovat jako běžný odpad. Pokud chcete produkt nebo baterii zlikvidovat, využijte sběrný systém nebo jiné zařízení, které zajišťuje řádnou recyklaci.

Bemærk: Značka Pb pod symbolem pro baterie znamená, že tato baterie obsahuje olovo.

Informacje dla użytkowników dotyczące pozbywania się zużytego sprzętu i baterii



Produkty



Bateria

[Tylko kraje Unii Europejskiej]

Te symbole oznaczają, że sprzęt nie należy wyrzucać razem z odpadami gospodarczymi. Jeśli trzeba pozbyć się tego produktu lub baterii, proszę skorzystać z systemu odbioru lub urządzeń do zbioru odpadów elektronicznych, w celu odpowiedniego ponownego ich przetworzenia.

Uwaga: Oznaczenie Pb, znajdujące się pod symbolem baterii wskazuje, że ta bateria zawiera ołów.

Felhasználói információ az elhasznált berendezések és akkumulátorok elhelyezéséről



Termékek



Akkumulátor

[Csak az Európai Unióban]

Ez a szimbólum azt jelzi, hogy a berendezés nem helyezhető az általános háztartási hulladék közé. Ha meg szeretne szabadulni a terméktől vagy az akkumulátortól, akkor legyen tekintettel az gyűjtő rendszerre vagy intézményekre a megfelelő hasznosítás érdekében.

Megjegyzés: Az alábbi Pb szimbólum - ha az akkumulátoron megtalálható - azt jelzi, hogy az akkumulátor ólmot tartalmaz.

Informacije za korisnike o odlaganju stare opreme i baterija



Produkt



Baterija

[Samo u zemljama gde se primenjuje]

Ovi simboli ukazuju da proizvod i baterije sa ovim simbolom ne smeju biti odloženi kao nesortiran kućni otpad. Ako želite da ih se rešite, molimo vas da ne upotrebljavate običnu kantu za đubre. Postoje zasebni sistemi za prikupljanje ovakvih proizvoda.

Naznaka: Hemijski simbol Pb ispod simbola za baterije ukazuje na to da li baterija sadrži olovo.

Contents

Getting Started

Safety Precautions	2
Accessories/Optional Accessories	11
Check the Accessories	11
Optional Accessories	11
Main Features	12
Controls and Features	14
Main Unit - Front	14
Main Unit - Bottom	14
Main Unit - Rear	15
Main Unit - Input Terminals	16
Remote Control	17
Loading Batteries into the Remote Control	18
Effective Range of Remote Control Unit	18

Set up

Installing the Projector	19
Precautions during Installation	19
Precautions during Mounting	20
Adjusting the Position	21
Connecting the Projector	22
Connecting to the HDMI Input Terminal (Digital Input)	22
Connecting to the Component Video Input Terminal (Analog Input)	23
Connecting to the PC Input Terminal X95R X75R	23
Connecting to the LAN Terminal	24
Connecting to the RS-232C Terminal	24
Connecting to the REMOTE Terminal	24
Connecting to the TRIGGER Terminal	25
Connecting the Power Cord (Supplied Accessory)	25

Operate

Viewing Videos	26
Adjusting the Projector Screen	28
Adjusting the Lens According to the Projection Position	28
Saving and Retrieving Adjustment Settings	29
Adjusting Image Quality Automatically According to the Viewing Environment X95R X75R X55R	31
Setting Screen Correction	32
Adjusting the Screen Size (Aspect)	33
Viewing 3D Movies	34
Installing the 3D SYNCHRO EMITTER	34
Viewing 3D Movies	35
Converting 2D Movies to 3D Movies for Viewing	35
Adjusting 3D Movies	36

Adjust/Set

Selecting an Image Quality According to the Video Type	37
Setting the Picture Mode	37

Setting the Color Profile X95R X75R X55R	38
Adjusting Movies for Increased Expressiveness (Multiple Pixel Control) X95R X75R X55R	40
Fine-tuning the Image Quality	41
Adjusting the Output Value of the Projected Image (Gamma)	41
Adjusting to the Preferred Gamma Setting (Custom Gamma)	43
Compensating Highlights and Shadows (Dark/Bright Level)	44
Adjusting to the Preferred Color (Color Management)	45
Reducing the After-image of Fast-moving Images (Clear Motion Drive (C.M.D.))	46
Adjustments and Settings in the Menu	47
List of Menu Items	47
Picture Adjust	49
Input Signal	53
Installation	55
Display Setup	61
Function	62
Information	64

Maintenance

Replacing the Lamp	65
Lamp Replacement Procedure	65
Resetting the Lamp Time	67
Maintaining the Cabinet and Remote Control	67
Cleaning and Replacing the Filter	68

Troubleshooting

Troubleshooting	69
When the following messages appear... ..	71

Others

External Control	72
RS-232C Specifications	72
TCP/IP Connection	72
Command Format	73
Remote Control Code	74
Communications Example	75
Specifications	76
Index	84

Symbols used in this manual

X95R indicates a function that is supported by DLA-X95R.

X75R indicates a function that is supported by DLA-X75R.

X55R indicates a function that is supported by DLA-X55R.

X35 indicates a function that is supported by DLA-X35.

Items not marked with any of the above symbols are supported by all models.

Accessories/Optional Accessories

Check the Accessories

Lens cover **X55R X35** 1 piece

*It is attached to the main unit at the time of shipment.

Remote control 1 piece

AAA-size batteries (for operational check) 2 pieces

Power cord (for USA) (about. 2 m) 1 piece

Power cord (for UK) (about. 2 m) 1 piece

Power cord (for EU) (about. 2 m) 1 piece

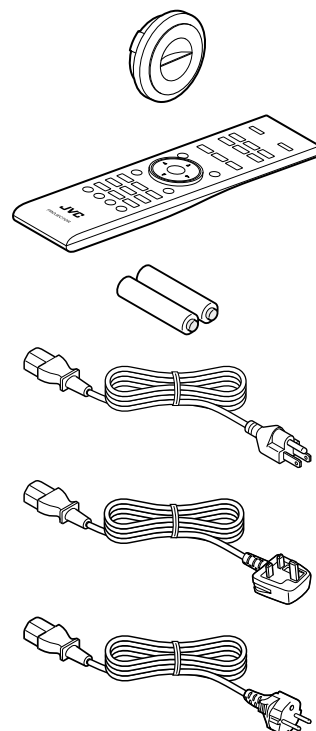

- INSTRUCTIONS (this book), warranty card, and other printed material are also included.

Optional Accessories

- Replacement lamp model: PK-L2312U
- 3D GLASSES models: PK-AG2, PK-AG3
- 3D SYNCHRO EMITTER: models PK-EM1, PK-EM2

Compatibility Chart for 3D SYNCHRO EMITTER and 3D GLASSES

		3D GLASSES		
		PK-AG1 * (Communication Method: IR (Infrared))	PK-AG2 (Communication Method: IR (Infrared))	PK-AG3 (Communication Method: RF (Radio frequency))
3D SYNCHRO EMITTER	PK-EM1 (Communication Method: IR (Infrared))	○	○	—
	PK-EM2 (Communication Method: RF (Radio frequency))	—	—	○

* Discontinued product

Please check with your authorized dealer for details.

Main Features

High-definition 4K display that surpasses full HD quality **X95R X75R X55R**

The optical engine equipped with a new e-shift2 device has achieved a resolution of 4K.

With JVC's newly-developed image-processing algorithm, you can now enjoy the enhanced expressiveness of the 4K quality. (p. 40)



Delivers a clearer expression with the jaggedness and blurriness of the oblique lines reduced



JVC's Image Technology



Contrast is enhanced even for the details for them to be reproduced realistically



Noise is reduced to produce vivid and crisp images



The photos are for illustrative purposes only.

3D video expressions with a highly realistic feel **X95R X75R X55R X35**

With the 3D feature, you can enjoy 3D movies with a more realistic effect. (p. 34)

With the 2D-3D conversion feature, you can now enjoy 3D movies by converting 2D videos of TV programs or those that are recorded using a home video camera into 3D ones. (p. 35)



The photos are for illustrative purposes only.

Optimal image quality adjustment according to the viewing environment **X95R X75R X55R**

Halation that occurs in environments such as a living room with white walls is taken into consideration for optimal viewing. (p. 31)

- For **X95R X75R**, you can utilize the optional optical sensor and dedicated software to make finer adjustments.

For more details, please refer to our website.

<http://www3.jvckenwood.com/projector/support/index.html>

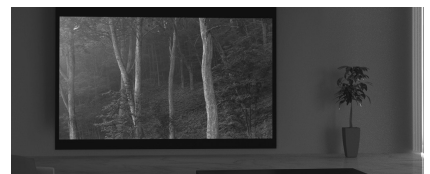

Flexible installation X95R X75R X55R X35

In addition to the 2x motorized zoom & focus lens, the wide coverage of the lens shift functions also makes installation of the projector more flexible. (p. 28)

The lens memory feature, which enables focus, zoom, or shift settings to be saved or retrieved, enables you to switch to different video size formats easily.

Customizable image quality adjustment feature X95R X75R X55R X35

You can make adjustments according to the type of video images or your preferences to enjoy the videos in optimal quality. (p. 37)

X95R X75R X55R adopts the Real Color Imaging Technology (a color reproduction technology developed by JVC) to enable reproduction in an image quality that is closer to the original image. (p. 38)



The photos are for illustrative purposes only.

Clear video expression with little after-image (C.M.D.) X95R X75R X55R X35

By employing the high-definition image interpolation technology developed by JVC, you can enjoy videos with fast movements, such as sports, in a sharp quality. (p. 46)

* C.M.D. is the abbreviation for Clear Motion Drive.

Sharp depiction of details with minimal blur

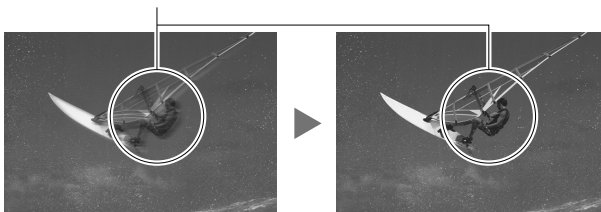

The photos are for illustrative purposes only.

High-precision pixel adjustment feature X95R X75R X55R X35

With the highly-precise "Pixel Adjust" feature, you can enjoy a clear video quality with little color fringing throughout the entire image.

(p. 55 X35)(p. 56 X95R X75R X55R)

* The accuracy level that can be adjusted varies according to the model.

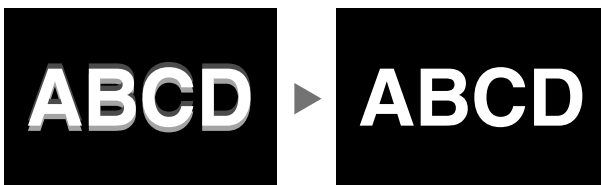

Before adjustment

After adjustment

The photos are for illustrative purposes only.

THX certification X95R X75R

For X95R X75R, a "THX 3D Display Certification" by THX has been obtained.

In addition to 2D movies, you can also enjoy faithful reproduction of images in a "quality as intended by the filmmaker" during playback of 3D movies.

The THX 3D certification is "an indication of high definition and high resolution", which is granted to products that have cleared more than 400 image quality tests.

Controls and Features

Main Unit - Front

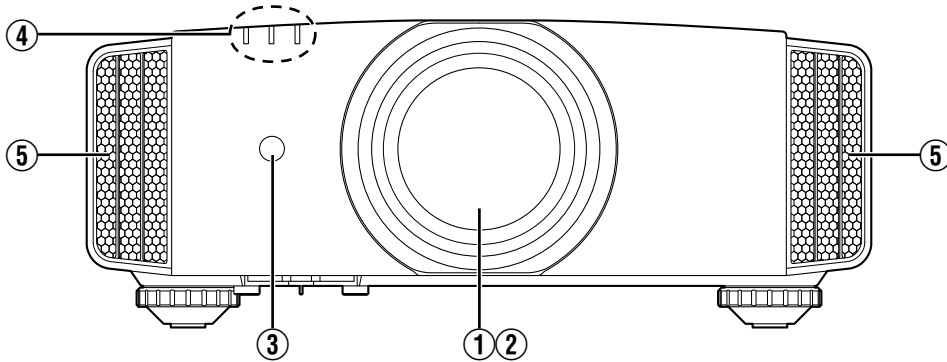

① Lens

This is a projection lens. Do not look through the lens while an image is projected.

② Lens cover **X95R X75R**

The lens cover opens/closes when the power supply is turned on/off. (p. 55)

- For **X55R X35**, attach the lens cover when the unit is not in use.

③ Remote Sensor (front)

Please aim the remote control at this area when using it.

- * There is also a remote sensor at the rear.

④ Indicator

Refer to “Indicator Display on the Main Unit” (p. 81).

⑤ Exhaust vent

Warm air is discharged to cool down the internal temperature.
Do not block the vents.

Main Unit - Bottom

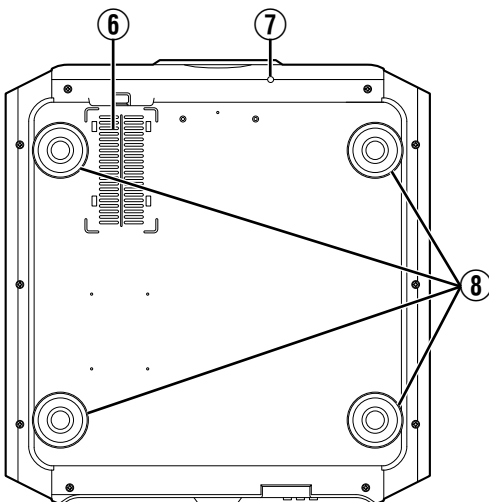

⑥ Inlets (at 3 points on the rear/bottom)

The inlets take in air to cool down the internal temperature.
Do not block or prevent the outflow of hot air. Doing so may cause the unit to malfunction.

- * There are two inlets on the right and left sides at the rear of the unit.

⑦ Manual button for lens cover **X95R X75R**

The lens cover can be opened when pressed down.
It is used for maintenance purposes. You can also make use of it when you need to open the lens cover urgently.

⑧ Feet

The height and angle of the projector can be adjusted by turning the foot. (0 to 5 mm) (p. 21)

When the foot is removed, it can be used as the mounting holes for the ceiling mount bracket.

Main Unit - Rear

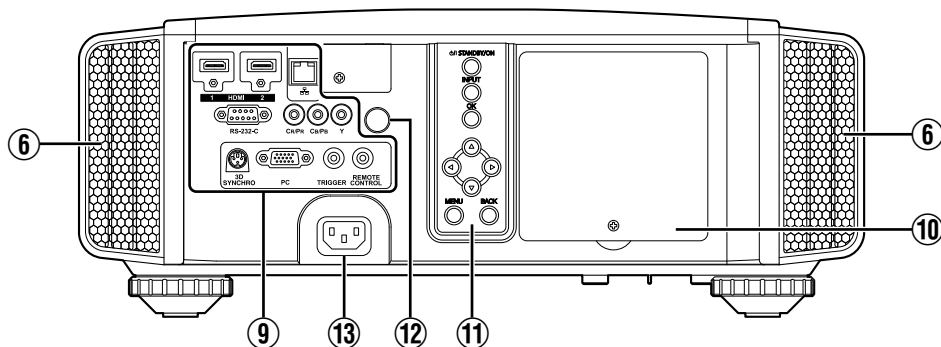

9 Input terminals

In addition to the video input terminal, there are also other connection terminals for devices such as controllers and optional equipment. **X95R X75R** are used in the illustration.

Please see “Main Unit - Input Terminals” p. 16 for more details about the terminals and **X55R X35**.

10 Lamp cover

When replacing the light source lamp, remove this cover.

11 Operation panel

For more details, please refer to the “Operation panel” in the diagram below.

Operation panel

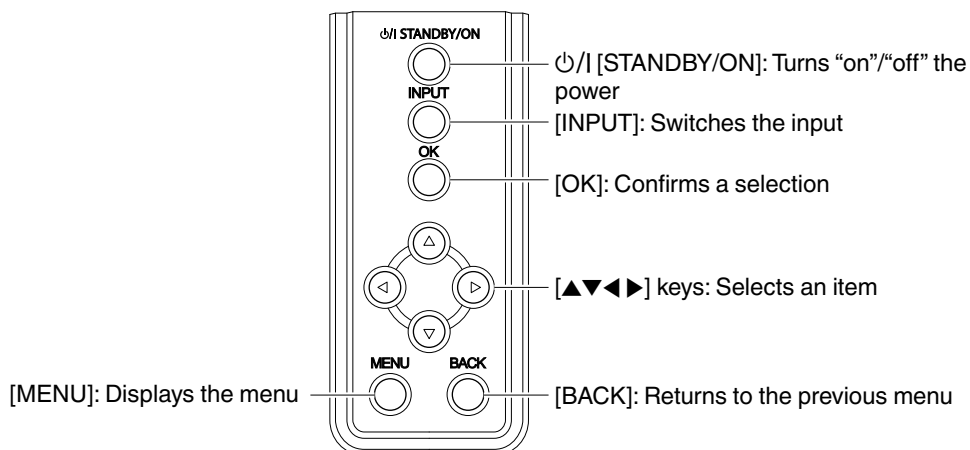

12 Remote Sensor (rear)

Please aim the remote control at this area when using it.

* There is also a remote sensor at the front.

13 Power input terminal

Connect the supplied power cord to this terminal.

Main Unit - Input Terminals

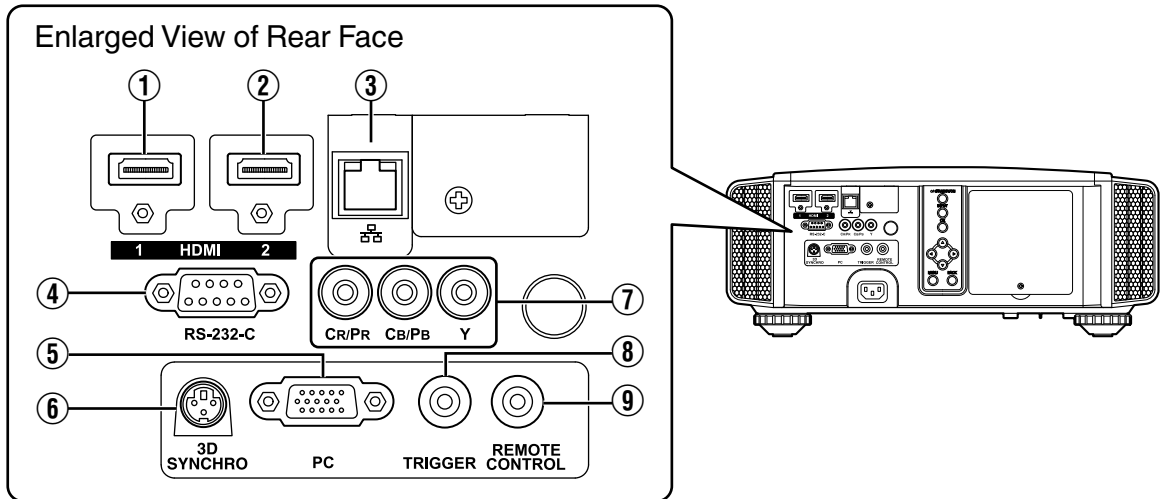

① [HDMI 1] input terminal

② [HDMI 2] input terminal

For connecting to devices that support HDMI output. (p. 22)

It is fitted to the M3 lock hole. The depth of the screw hole is 3 mm.

③ [LAN] terminal (RJ-45)

The projector can be controlled by connecting it to a PC through the computer network for control commands to be sent to the projector.

④ [RS-232C] terminal (D-sub 9-pin male)

The projector can be controlled by connecting a PC to this terminal.

* The LAN and RS-232C terminals cannot be used at the same time. (p. 62)

⑤ [PC] Input terminal (D-sub 15-pin)

X95R X75R

This is an input terminal used for PC signals (RGB video signals and sync signals) only. It can be connected to a PC monitor output terminal, etc.

⑥ [3D SYNCHRO] terminal

By connecting a 3D SYNCHRO EMITTER (sold separately) to this terminal, you can view 3D movies.

⑦ Component video input terminals (RCA x 3)

For connecting to devices that support component signal output.

It can be used as an input terminal for analog RGB (G on Sync), component (Y, Cb, Cr), or DTV format (Y, Pb, Pr) signals.

⑧ [TRIGGER] terminal (⊖ ⊕)

Output terminal for DC 12V, 100 mA power supply. It is used for sending output signals to control elevating screens for which the use of a SCREEN TRIGGER is supported.

Note that improper connection may damage the projector. (Tip=DC +12 V, Sleeve=GND)

⑨ [REMOTE] terminal (stereo mini jack)

Use this terminal when a remote control unit is not usable, such as when the projector is installed in a dedicated box or for rear projection.

Connect an external remote sensor unit to the projector unit.

For details on the external infrared sensor and connecting cable, please contact your dealer.

Remote Control

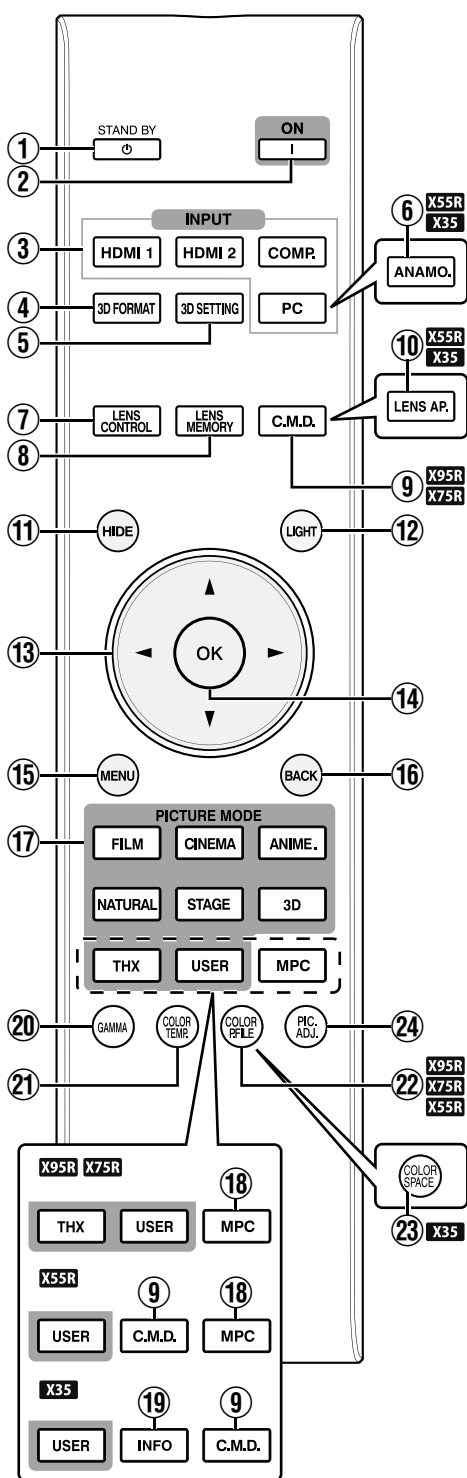

- ① **[STAND BY]**
Turns off the power. (p. 27)
- ② **[ON]**
Turns on the power. (p. 26)
- ③ **[INPUT]**
Select an input from [HDMI 1], [HDMI 2], [COMP.], and [PC] (X95R X75R only). (p. 26)
- ④ **[3D FORMAT]**
Switches the 3D format. (p. 35)
- ⑤ **[3D SETTING]**
Displays the 3D setting menu. (p. 35)
- ⑥ **[ANAMO.]** X55R X35
Switches the anamorphic mode. (p. 57)
- ⑦ **[LENS CONTROL]**
For adjusting focus, zoom, and shift. (p. 28)
- ⑧ **[LENS MEMORY]**
Switches between saving, retrieving, and editing of the lens memory. (p. 29)
- ⑨ **[C.M.D.]**
For setting frame interpolation. (p. 46)
- ⑩ **[LENS AP.]** X55R X35
For setting the lens aperture. (p. 52)
- ⑪ **[HIDE]**
Hides the image temporarily. (p. 26)
- ⑫ **[LIGHT]**
Illuminates the buttons on the remote control.
- ⑬ **[▲▼◀▶] keys**
For selecting an item.
- ⑭ **[OK]**
Confirms a selected item.
- ⑮ **[MENU]**
Displays the menu, or hides the menu if it is displayed.
- ⑯ **[BACK]**
Returns to the previous menu.
- ⑰ **[PICTURE MODE]**
Switches the Picture mode to [FILM], [CINEMA], [ANIME], [NATURAL], [STAGE], [3D], [THX] (X95R X75R only), or [USER]. (p. 37)
- ⑱ **[MPC]** X95R X75R
For setting the MPC level. (p. 40)
- ⑲ **[INFO]** X35
Displays the information menu. (p. 64)
- ⑳ **[GAMMA]**
For setting the gamma level. (p. 41)
- ㉑ **[COLOR TEMP]**
For setting the color temperature. (p. 49)
- ㉒ **[COLOR P.FILE]**
X95R X75R X55R
Switches the color profile. (p. 38)
- ㉓ **[COLOR SPACE]** X35
Switches the color gamut. (p. 51)
- ㉔ **[PIC. ADJ.]**
Switches the items for adjusting the image quality, such as contrast, brightness, etc. (p. 50)

Loading Batteries into the Remote Control

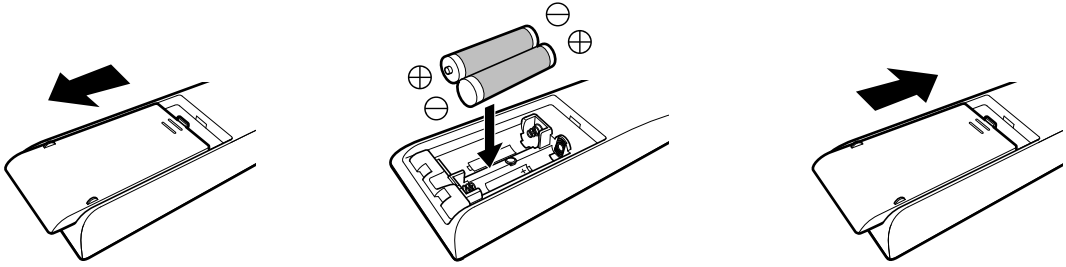

- If the remote control has to be brought closer to the projector to operate, it means that the batteries are wearing out. Replace the batteries with new ones (AAA).
- Insert the batteries according to the \oplus \ominus marks. Be sure to insert the \ominus end first.
- If an error occurs while using the remote control, remove the batteries and wait for five minutes. Load the batteries again and operate the remote control.

Effective Range of Remote Control Unit

When aiming the remote control toward the sensor on this unit (front or rear), ensure that the distance to the sensor is within 7 m.

If the remote control fails to work properly, move closer to this unit.

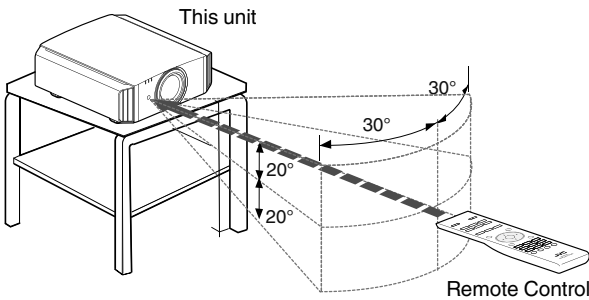

Control through reflection off a screen, etc.

Ensure that the total of distance A (between this unit and the screen) and distance B (between the remote control and the screen) is within 7 m.

* As the efficiency of signals reflected from the remote control unit varies with the type of screen used, the operable distance may decrease.

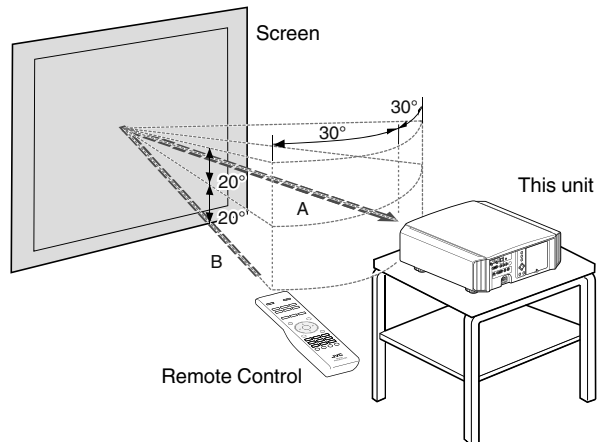

CAUTION

- Do not put the remote control in a place with an exposure to direct sun light or high temperature.

Installing the Projector

Precautions during Installation

Please read the following carefully before installing this unit.

Do not install at the following

This unit is a precision device. Please refrain from installing or using it at the following locations. Otherwise, it may cause fire or malfunction.

- Dusty, wet and humid places
 - Places subject to oily smoke or cigarette smoke
 - On top of a carpet or bedding, or other soft surfaces
 - Places exposed to direct sunlight
 - Places with a high or low temperature
 - Do not install this unit in a room that is oily or subject to cigarette smoke. Even a small quantity of smoke or oiliness can have a long-term impact on this unit.
- * This unit produces a great amount of heat, and is designed to take in cool air to cool its optical components. Using the unit at the above locations may cause dirt to attach to the light path, thereby resulting in dark images or dull colors.
- * Dirt that sticks to the optical components cannot be removed.

Maintain clearance from the wall, etc.

As the unit discharges a large amount of heat, install it with adequate clearance from the surroundings as shown below.

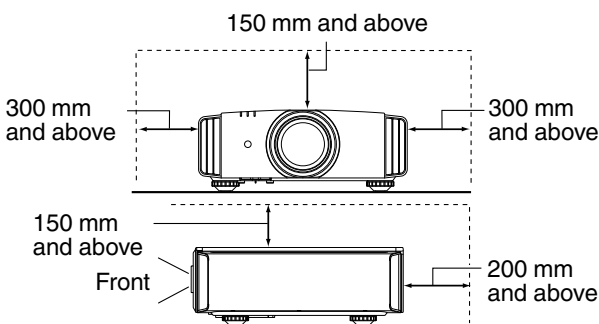

Leave the front area of the unit unblocked. If there is any obstructing object in front of the exhaust vent, hot air will flow back to the unit and cause it to heat up. Hot air flowing out of the unit may cause shadows on the screen (heat haze phenomenon).

Using the projector

This unit uses a projection lamp, which will heat up when in use.

Please refrain from projecting in the following circumstances. Otherwise, it may cause fire or malfunction.

- Projection with the unit stood vertically

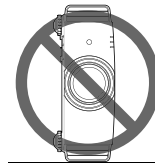

- Projection with the unit inclined at an angle

Horizontal inclination: within $\pm 5^\circ$

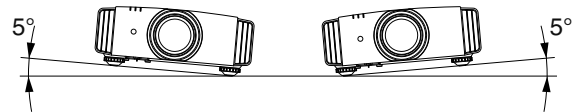

Vertical inclination: within $\pm 15^\circ$

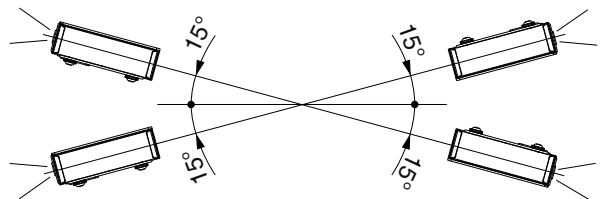

- Malfunction may occur if the angle is not set within the abovementioned range.

Installing the screen

Install the unit and the screen such that they are perpendicular to each other.

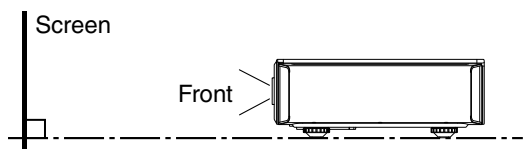

- Please choose a screen material with non-uniform patterns. Uniform patterns such as checks may cause interference patterns to occur.
- In this case, you can change the size of the screen to make the interference patterns less noticeable.

Using the projector at a high altitude

When using this unit at a location that is higher than 900 m above sea level (low air pressure), set the "High Altitude Mode" to "On". (p. 62)

Precautions during Mounting

Securing (mounting) the projector

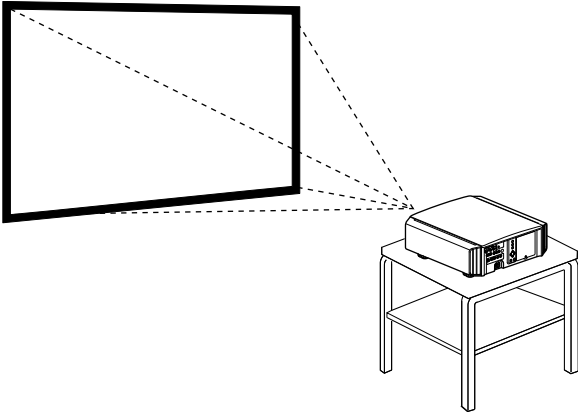

- When this unit is to be mounted to a fixed position for use, install it horizontally.
- Make sure to secure the main unit to prevent accidents such as during an earthquake.

Securing the projector (ceiling mount)

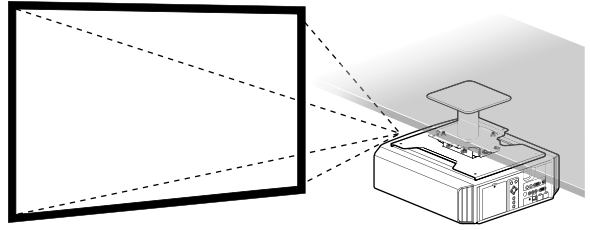

- Special expertise and techniques are required for mounting this unit to the ceiling. Make sure that you get the authorized dealer or a specialist to install it.
- Take the necessary actions to prevent the main unit from falling off such as during an earthquake.
- Regardless of the warranty period, JVC is not liable for any product damage caused by mounting the unit with non-JVC ceiling fittings or to an environment that is not suited for ceiling mount.
- When using the unit with it suspended from a ceiling, pay attention to the surrounding temperature. When a heater is in use, the temperature around the ceiling may be higher than expected.

Securing with screws

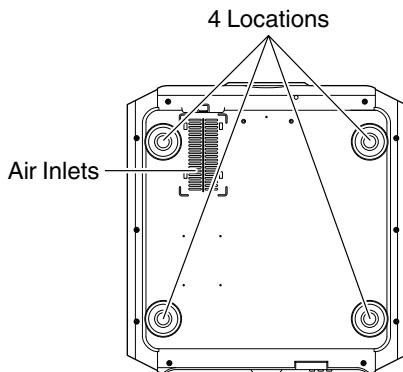

Remove the four feet at the bottom, and fasten using the screws (M5 screws, 13 to 23 mm).

- * Using screws other than those designated may cause the unit to break down.
- * Leave a clearance of at least 10 mm from the bottom surface of the unit to allow it to take in cool air.

Adjusting the Position

Adjusting the elevation angle of the projector

The height and inclination of the unit (0 to 5 mm) can be adjusted by turning the feet.

Lift the unit and adjust the four feet.

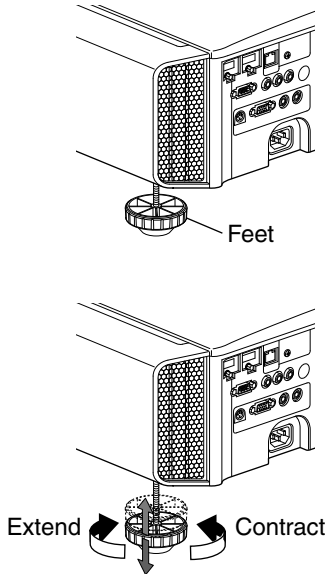

Adjusting the position of the image

By using the lens shift feature of this unit, you can shift the image upward/downward or to the left/right. Set it to your preferred position.

■ Horizontal Position

Vertical Position: 0% (Center)

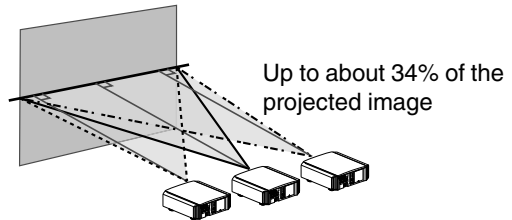

■ Vertical Position

Horizontal Position: 0% (Center)

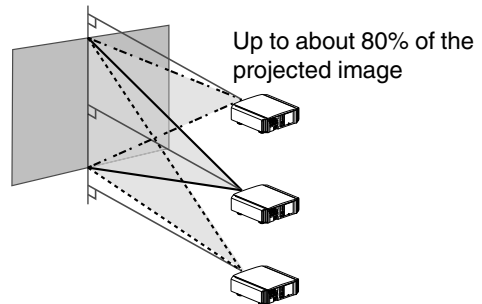

■ Lens shift Range

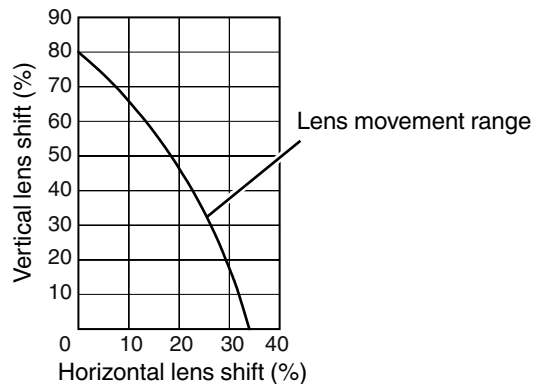

- The maximum vertical shift varies with the amount of horizontal shift. Similarly, the maximum horizontal shift also changes with the amount of vertical shift.
- The values on the graph are intended as a guide. Use them for reference during installation.

Connecting the Projector

- Do not turn on the power until connection is complete.
- The connection procedures differ according to the device used. For details, please refer to the instruction manual of the device to be connected.
- This projector is used for projecting images. To output the audio of connected devices, please connect a separate audio output device, such as an amplifier or speaker.
- The images may not be displayed depending on the devices and cables to be connected. Use only HDMI cables (sold separately) that are HDMI-certified.
- Some cables cannot be connected to this unit due to the size of their connector cover.

Connecting to the HDMI Input Terminal (Digital Input)

Connecting via HDMI cable

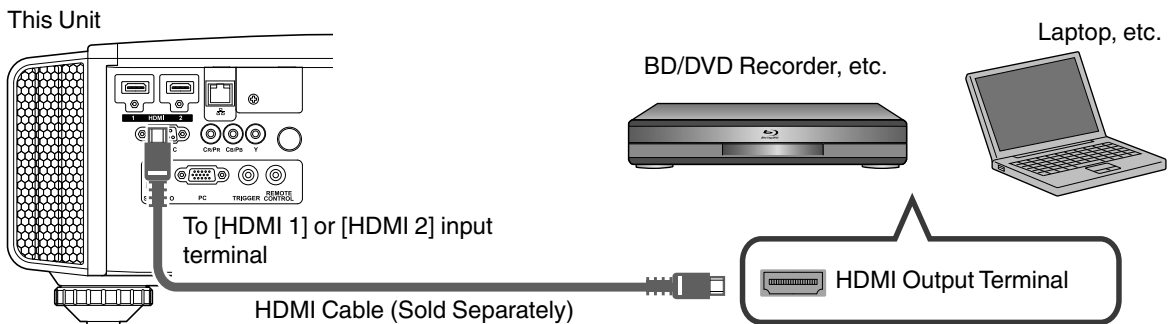

- If noise occurs, move the laptop away from this unit.
- For a transmission bandwidth in compliance with the HDMI standard, a 340 MHz cable is recommended. When using a cable with a bandwidth of 75 MHz, you are recommended to set the resolution of the equipment transmitting the video to 1080i or lower.
- If the video is not displayed, try to reduce the length of the cable or lower the resolution of the video transmitting equipment.

Connecting via HDMI-DVI conversion cable

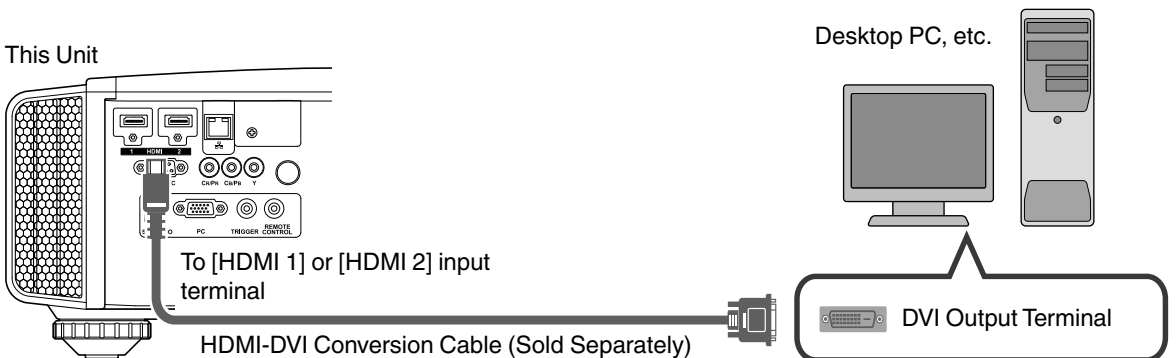

- If noise occurs, move the desktop PC away from this unit.
- If the video is not displayed, try to reduce the length of the cable or lower the resolution of the video transmitting equipment.

Connecting to the Component Video Input Terminal (Analog Input)

Connecting via component video cable

This Unit

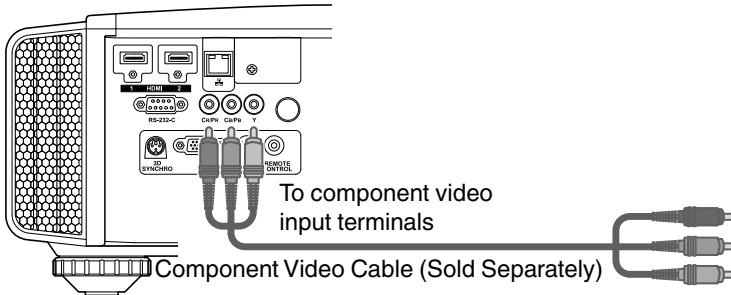

BD/DVD Recorder, etc.

Component Video Output Terminals

- C_R / P_R (Red)
- C_B / P_B (Blue)
- Y (Green)

- Set “COMP.” to “Y Pb/Cb Pr/Cr” in the setting menu. (p. 53)

Connecting via RGB video cable

This Unit

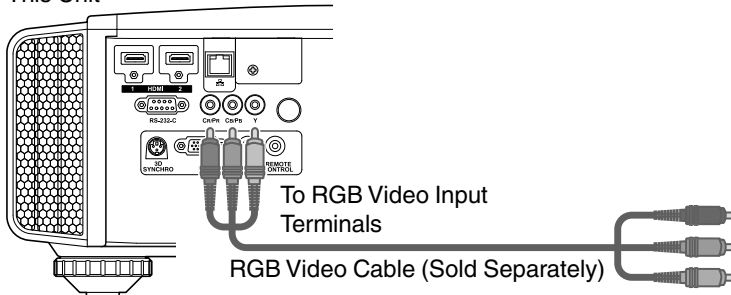

Device Equipped with RGB Output, etc.

RGB Video Output Terminals

- R (Red)
- B (Blue)
- G (Green) (Includes Sync Signal)

- Set “COMP.” to “RGB” in the setting menu. (p. 53)
- For more information on compatible input signals, please refer to “Specifications” p. 76.

Connecting to the PC Input Terminal **X95R** **X75R**

This Unit

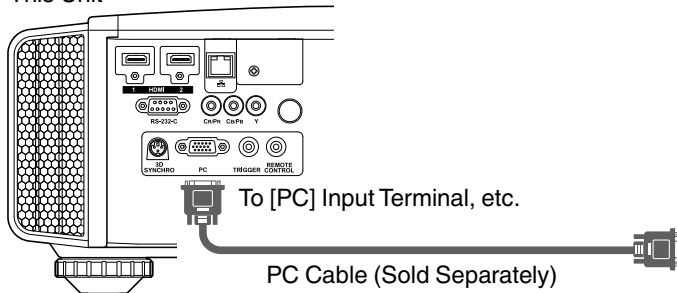

Laptop, etc.

VGA Output Terminal

- For more information on compatible signals, please refer to “Types of Possible Input Signals” (p. 79).

Connecting to the LAN Terminal

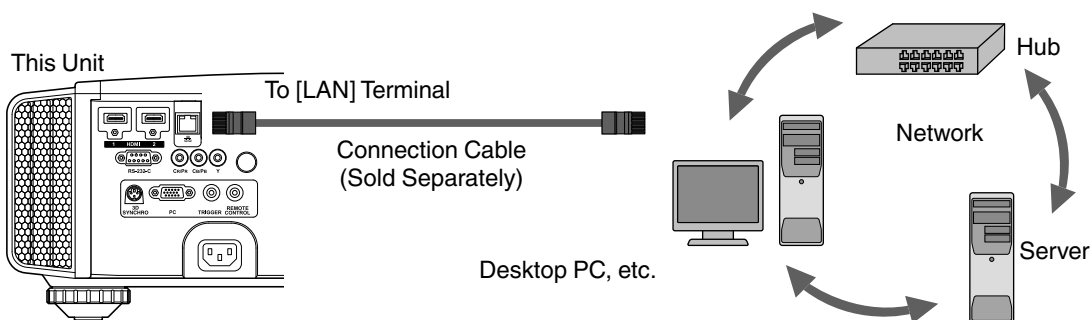

- The network is used to control this unit. It is not used for sending or receiving video signals.
- Please contact your network administrator for information concerning the network connection.
- Set “ECO Mode” to “Off” if RS-232C/LAN communication is performed or the HDMI link function is used in the Standby mode. (p. 62)
- For more information on control, please refer to “External Control” (p. 72).

Connecting to the RS-232C Terminal

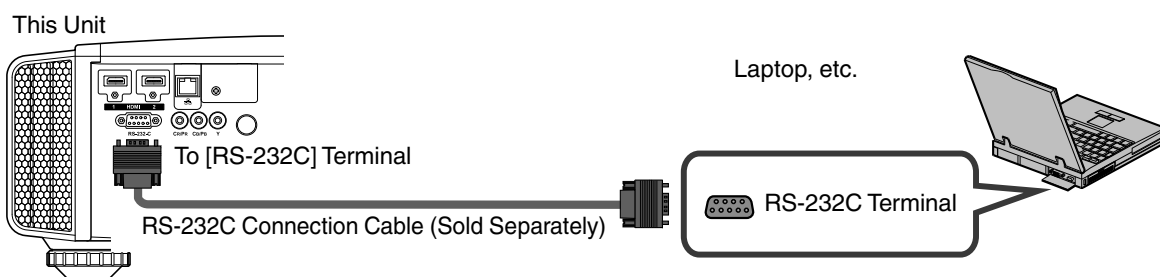

- Set “ECO Mode” to “Off” if RS-232C/LAN communication is performed or the HDMI link function is used in the Standby mode. (p. 62)
- For more information on control, please refer to “External Control” (p. 72).

Connecting to the REMOTE Terminal

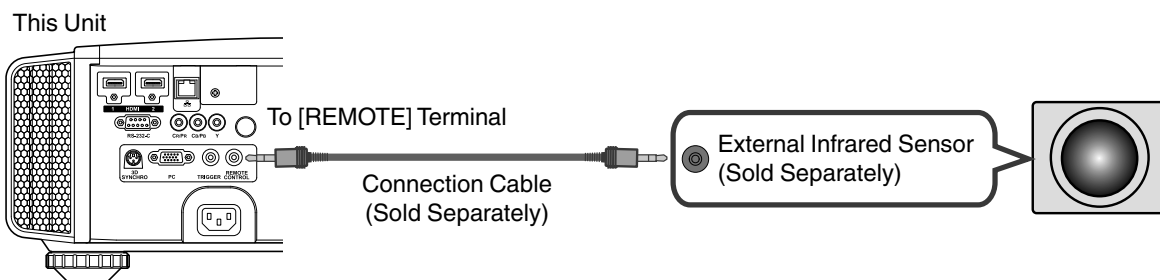

- For more information on the external infrared sensor and connecting cable, please contact your dealer.

Connecting to the TRIGGER Terminal

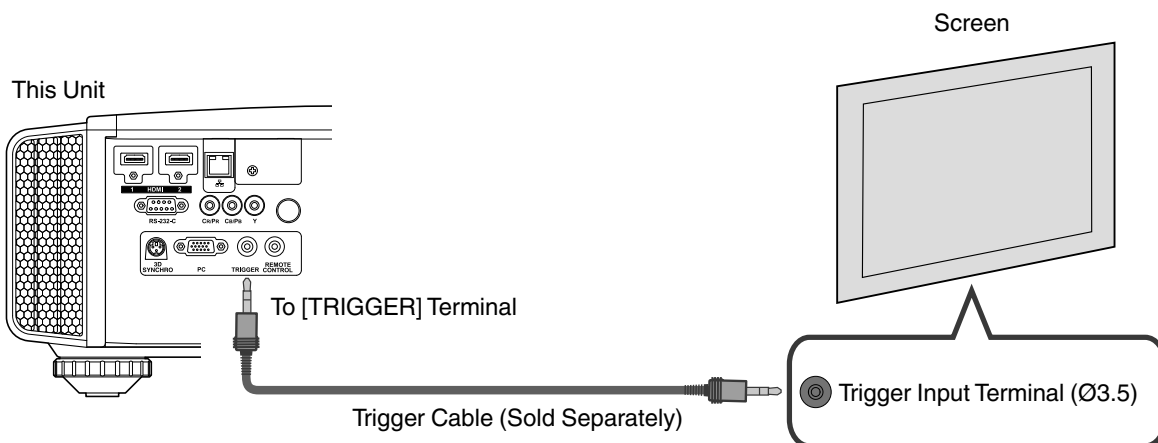

- Do not use it to supply power to other devices.
- Connecting to the audio terminal of another device may cause the device to malfunction or break down.
- Using beyond the rated value will cause the unit to malfunction.
- The trigger terminal outputs a voltage of 12 V. Exercise adequate caution to prevent short circuit.
- The factory setting is “Off”. To change the setting, configure the “Trigger” item in the menu (p. 62).

Connecting the Power Cord (Supplied Accessory)

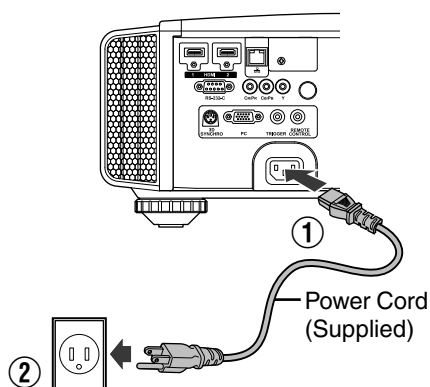

- ① Connect the power cord supplied to the power input terminal on the main unit
- ② Insert the supplied power plug into the wall outlet.

⚠ Precautions to prevent fire and electric shock

- The voltage capacity of this unit is large. Please connect it directly to the wall outlet.
- When you are not using the equipment, please unplug the power cord from the outlet.
- Connect it using only the power cord supplied.
- Do not use a voltage other than the indicated power voltage.
- Do not damage, break or modify the power cord. Do not place a heavy object on the power cord, or heat or pull it. Doing so may damage the power cord.
- Do not unplug the power cord with wet hands.

Viewing Videos

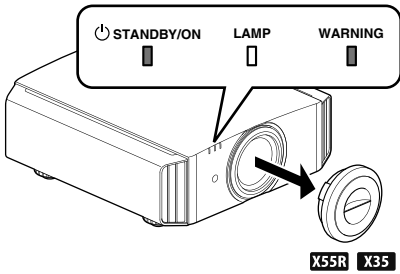

MEMO

- When you are using **X55R X35**, be sure to remove the lens cover.
- Connect the power cord, and ensure that the “STANDBY/ON” indicator lights up in red.

1 Turn on the power

Remote control: press the **I** [ON] button

Projector unit: press the **⏻/I** [STANDBY/ON] button

- The “STANDBY/ON” indicator light switches from red to green (light goes off after the unit starts up).
- (**X95R X75R**) The motorized lens cover opens.

“STANDBY/ON” lights up (red)
In standby state

“STANDBY/ON” lights up (green)
During lamp startup

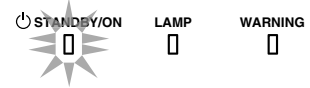
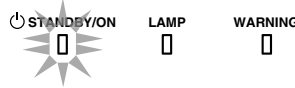

2 Choose the image to project

Remote control: press the [INPUT] button ([HDMI 1], [HDMI 2], [COMP.], [PC] (**X95R X75R** only))

Projector unit: press the [INPUT] button (pressing the button each time switches the mode)

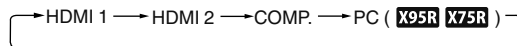

- Play back the selected device to project the image.

To hide the image temporarily

Press the [HIDE] button on the projector unit or remote control

- The “STANDBY/ON” indicator light starts to blink in green.
- Press the [HIDE] button again to resume display of the image.
- The power cannot be turned off when the image is temporarily hidden.

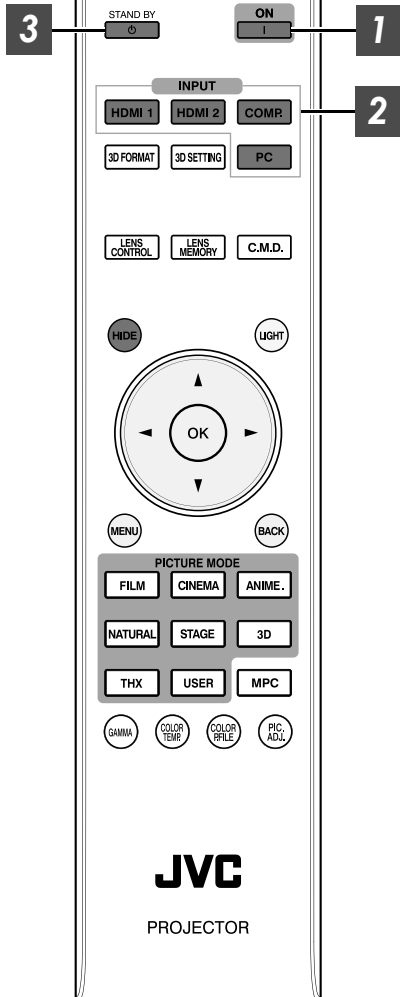

Operate

3 Turn off the power

Remote control: press the  [STAND BY] button

Projector unit: press the  / I [STANDBY/ON] button

- While the “Are you sure you want to turn off?” message is displayed, press the button again.
- The lamp turns off, and the “STANDBY/ON” indicator switches from a green light to a red blinking light.
- After the light goes off, the fan will run for about 60 seconds to cool down the lamp (Cool-down mode)
Do not disconnect the power cable while cooling is in progress.
- After about 60 seconds, the “STANDBY/ON” indicator switches from a blinking red to a solid red light.

“STANDBY/ON” blinking (red)
In the Cool-down mode

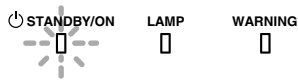

“STANDBY/ON” lights up (red)
In standby state

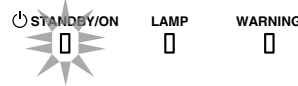

- (X55R X35) Attach the lens cover.
- (X95R X75R) The motorized lens cover closes.

CAUTION

- The power cannot be turned off within approximately 90 seconds after it has been turned on.
- After the light goes off, the fan will run for about 60 seconds to cool down the lamp (Cool-down mode)
Do not disconnect the power cable while cooling is in progress.
- The power cannot be turned on again while cooling is in progress (60 seconds).
- Pull out the power plug when the unit is not to be used for a prolonged period of time.

Adjusting the Projector Screen

Adjusting the Lens According to the Projection Position

Operate

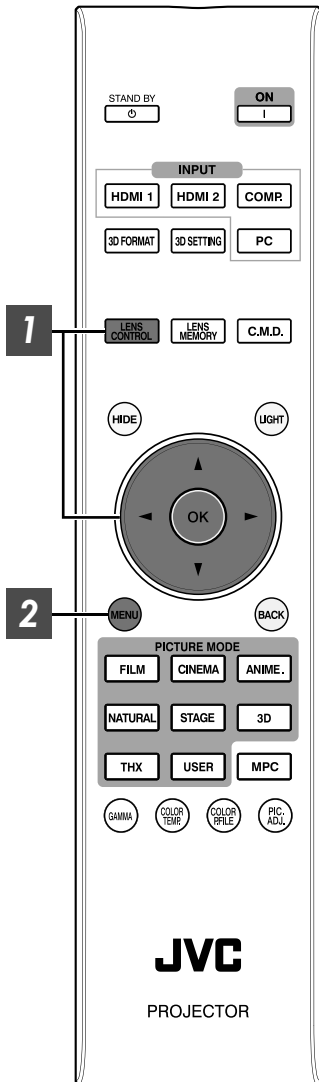

1 Press the [LENS CONTROL] button, and use the [▲▼◀▶] keys to adjust Focus, Zoom (screen size), and Shift (screen position)

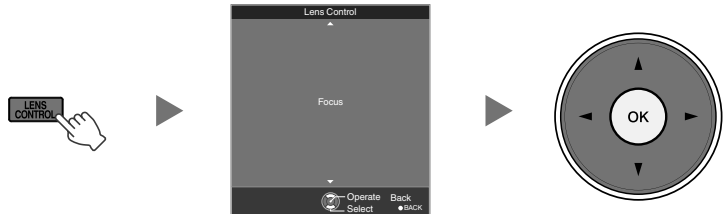

- Pressing the [LENS CONTROL] or [OK] button each time switches the mode in the following sequence: “Focus”→“Zoom”→“Shift”→“Focus”...

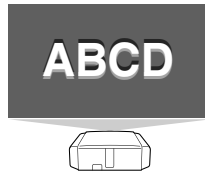

Focus Adjustment

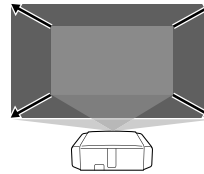

Zoom (Screen Size) Adjustment

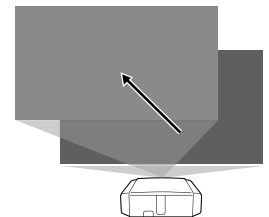

Shift (Screen Position) Adjustment

2 Press the [BACK] button once, or the [MENU] twice, to end adjustment.

Saving and Retrieving Adjustment Settings

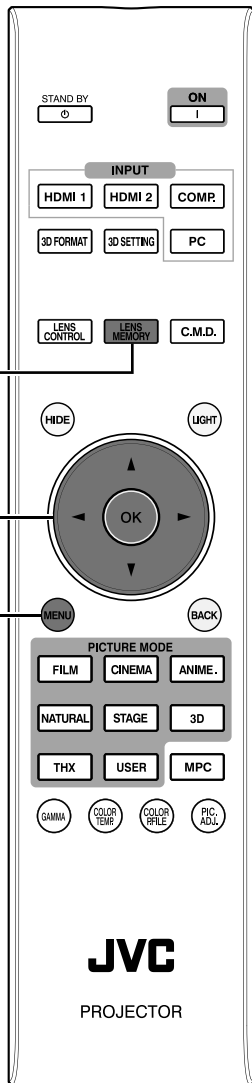

The focus, zoom, and shift settings can be saved or retrieved, so you can switch easily to a different aspect ratio (screen size) according to the image.

- Pressing the [LENS MEMORY] button each time switches the mode in the following sequence: “Lens Memory Save”→“Lens Memory Select”→“Lens Memory Name Edit”→“Lens Memory Save”...
- In a state where no adjustment settings are saved (factory default), only “Lens Memory Save” is displayed.

Saving an adjustment data

1 Adjust focus, zoom, or shift (p. 28)

2 Press the [LENS MEMORY] button to display “Lens Memory Save”

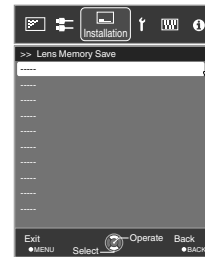
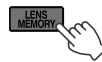

- You can also save an adjustment data by selecting “Installation” →“Lens Control”→“Lens Memory Save” from the menu.

3 Select the item to save, and press the [OK] button

- The adjustment data is saved.
- Items with no adjustment data saved are displayed as [----].
- If you have selected an item for which an adjustment data has already been saved, the old data will be overwritten.
- You can change the name when saving an item. (p. 30)
- The maximum number of items can be saved is 10 for **X95R** **X75R** and 5 for **X55R** **X35**.

4 Press the [MENU] button to exit

Retrieving an adjustment data

1 Press the [LENS MEMORY] button to display “Lens Memory Select”

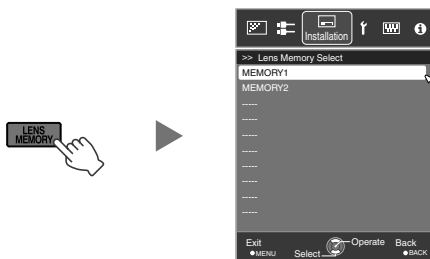

- You can also retrieve an adjustment data by selecting “Installation”→“Lens Control”→“Lens Memory Select” from the menu.

2 Select the adjustment data to retrieve, and press the [OK] button

- The retrieved data is adjusted automatically.
- If no adjustment data has been saved, the item will be grayed out and cannot be selected.

Renaming an adjustment data

1 Press the [LENS MEMORY] button to display “Lens Memory Name Edit”

- You can also edit an adjustment data by selecting “Installation”→“Lens Control”→“Lens Memory Name Edit” from the menu.

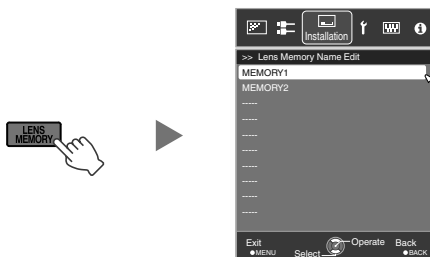

2 Select the adjustment data to edit, and press the [OK] button

- An edit screen appears.

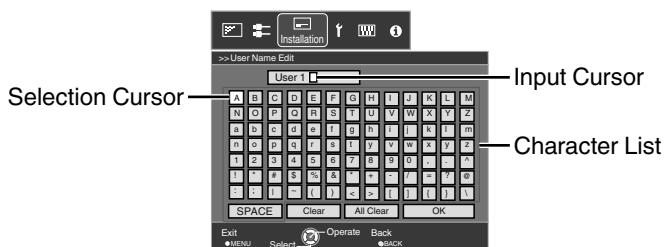

- You can input up to 10 characters.
- Characters that are usable include alphabets (upper or lower case), numeric characters, and symbols.
- Pressing the [Back] button cancels the content that is currently being edited, and exits the edit mode.

3 After renaming, select “OK” and press the [OK] button

4 Press the [MENU] button to exit

Adjusting Image Quality Automatically According to the Viewing Environment **X95R X75R X55R**

By configuring “Environment Setting” according to the viewing environment, image quality adjustment and correction according to environmental differences are performed automatically to minimize any influence on the image quality.

- “Environment Setting” is applied separately from the individual image adjustment settings (p. 49).

- Front View -

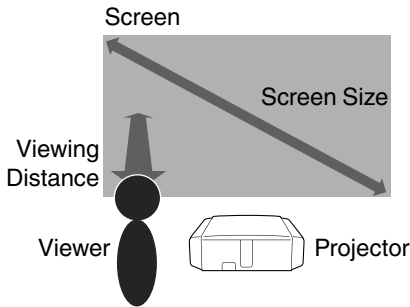

1 Press the [MENU] button to display the menu

2 Select “Installation”→“Environment Setting”→“On” from the menu

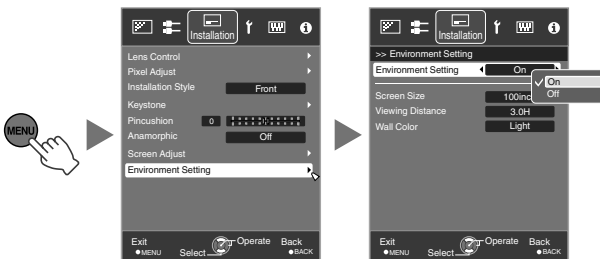

- When “Environment Setting” is set to “Off”, “Screen Size”, “Viewing Distance”, and “Wall Color” are grayed out and cannot be selected.

3 Select “Screen Size” to configure the screen size to use

- Select the closest screen size setting from the range between “60inch” and “200inch” (in 10-inch increments).

4 Select “Viewing Distance” to configure the viewing distance (distance to the screen)

- Select the closest viewing distance setting from the range between “1 m” and “10 m”.
- For more details on the height, please refer to “Screen Size and Projection Distance”p. 77.

5 Select “Wall Color” to configure the wall color

- If the wall is black in color, select “Dark”. For walls with a color other than black, select “Light”.

6 Press the [MENU] button to exit

MEMO

- For **X95R X75R**, you can utilize the optional optical sensor and dedicated software to make finer adjustments.
For more information on the dedicated software, please visit our website.

<http://www3.jvckenwood.com/english/download/index.html>

Setting Screen Correction

By selecting the optimal correction mode according to the characteristics of the screen in use, corrections can be performed to reproduce natural images with balanced colors.

- For **X95R X75R X55R**, this function is deactivated when “Color Profile” is set to “Off”.

1 Press the [MENU] button to display the menu

2 Select “Installation”→“Screen Adjust”→“On” from the menu

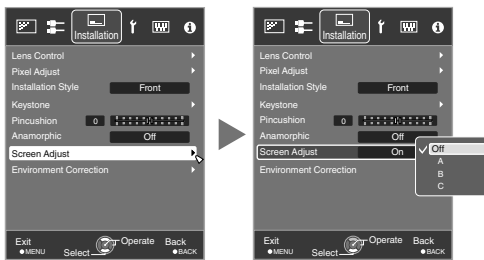

- **X95R X75R**: select one from the 105 types (“1” to “105”).
- **X55R X35**: select one from the three types (“A”, “B”, or “C”).
- For information on the screen and the corresponding correction mode, please visit our website.

<http://www3.jvckenwood.com/english/projector/screen/>

3 Press the [MENU] button to exit

Adjusting the Screen Size (Aspect)

The screen size of the projected image can be adjusted optimally according to the original screen size (aspect) that has been input.

1 Press the [MENU] button to display the menu

2 Select “Input Signal”→“Aspect (Video)” or “Aspect (PC)” from the menu

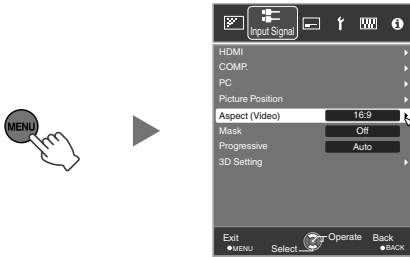

Input Signal	Setting	Description
Aspect (Video)	4:3	Sets the screen size to 4:3. For HD signals, the two sides are reduced.
	16:9	Sets the screen size to 16:9. For SD signals, the two sides are expanded.
	Zoom	Enlarges the entire image. Not selectable in the case of HD signals.
Aspect (PC)	Auto	Positions the image at the center with the entire image enlarged.
	Just	Displays the input image in the actual size.
	Full	Fills the entire screen with the image with the size (aspect) of the input image ignored.

• During 3D signal input, the size is fixed at “16:9”

3 Press the [MENU] button to exit

Example of input image and screen size

HDMI input, component video input

Output Image / Input Image		Setting		
		4:3	16:9	Zoom
4:3				
2.35:1 (Cinema Scope)				

PC Input

Output Image / Input Image		Setting		
		Auto	Just	Full
1280x1024				
1920x1200				

Operate

Viewing 3D Movies

By using the 3D GLASSES (PK-AG1, PK-AG2, or PK-AG3) and 3D SYNCHRO EMITTER (PK-EM1 or PK-EM2), both sold separately, you can enjoy 3D video images.

- For 3D GLASSES and 3D SYNCHRO EMITTER that are compatible with this unit, please refer to “Optional Accessories”p. 11.

Installing the 3D SYNCHRO EMITTER

- 1 Connect 3D SYNCHRO EMITTER to the [3D SYNCHRO] terminal on the main unit

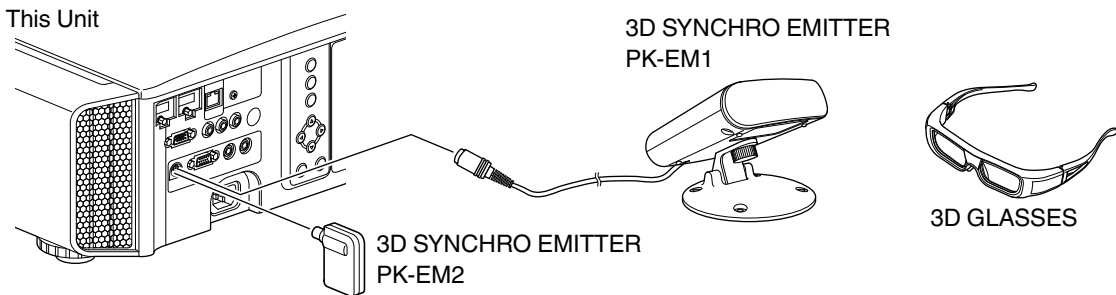

- 2 Adjust the 3D SYNCHRO EMITTER position so that the 3D GLASSES can receive signals from the 3D SYNCHRO EMITTER

- For more details, please refer to the instruction manuals 3D GLASSES and 3D SYNCHRO EMITTER.

Viewing 3D Movies

1

Connect this unit to a 3D-compatible HDMI device, and turn on the power to play back the 3D video image

- For details on how to play back 3D video images, please refer to the instruction manual of the player or recorder in use.
- When 3D signals are received, the video image switches automatically to the 3D format.
- This unit supports the following 3D formats.
 - Frame packing
 - Side-by-side
 - Top-and-bottom
- In the default setting, “3D Format” is set to “Auto” for automatic projection of 3D images.

If the image does not switch to 3D automatically
Press the [3D FORMAT] button on the remote control

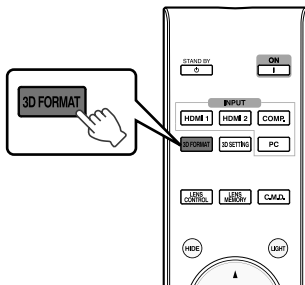

- Pressing the [3D FORMAT] button each time switches the mode in the following sequence: “Auto”→“Side by Side”→“Top and Bottom”→“2D”→“Auto”...

Format	Description
Auto	The format is detected and configured automatically.
Side by Side	Select this setting if the 3D input signal is of the side-by-side format.
Top and Bottom	Select this setting if the 3D input signal is of the top-and-bottom format.
2D	Select this setting if 2D images are falsely recognized as 3D ones.

2

Turn of the power of the 3D GLASSES and put them on

- The PK-AG1 powers on automatically.

Operate

Converting 2D Movies to 3D Movies for Viewing

1

Press the [3D SETTING] button to display “3D Setting”

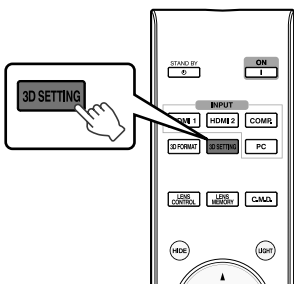

2

Select “2D to 3D conversion” followed by “On”, and press the [OK] button

3

Press the [MENU] button to exit

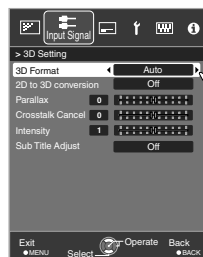

MEMO

- Depending on the movies, 3D effect may be less than what you expected.

Adjusting 3D Movies

3D video images may appear differently to different viewers. It may also be affected by your physical condition at the time of viewing.

You are therefore recommended to adjust the video images accordingly.

1 Press the [3D SETTING] button to display “3D Setting”

Adjusting parallax (Parallax)

Adjust the displacement of the image for the left and right eyes separately to obtain the best 3D effect.

- To do so, use the ◀▶ keys to move the cursor.
- Setting range: -15 to +15

Adjusting crosstalk (Crosstalk Cancel)

Double images (overlapping of the left image with the one on the right or vice versa) can be reduced to deliver a clear quality.

- To do so, use the ◀▶ keys to move the cursor.
- Setting range: -8 to +8
- * Adjustment cannot be made when “2D to 3D conversion” is set to “On”.

Adjust the depth perception (Intensity)

The depth of the image can be adjusted to deliver the best 3D effect during 2D-3D image conversion.

- To do so, use the ◀▶ keys to move the cursor.
- Setting range: 1 to 5
- * Adjustment can only be made when “2D to 3D conversion” is set to “On”.

MEMO

- Depending on the movies, 3D effect may be less than what you expected.

Adjusting the subtitle display (Sub Title Adjust)

If distortion occurs in the subtitle during 2D-3D image conversion, set to “On”.

- * Adjustment can only be made when “2D to 3D conversion” is set to “On”.

2 Press the [MENU] button to exit

Selecting an Image Quality According to the Video Type

Setting the Picture Mode

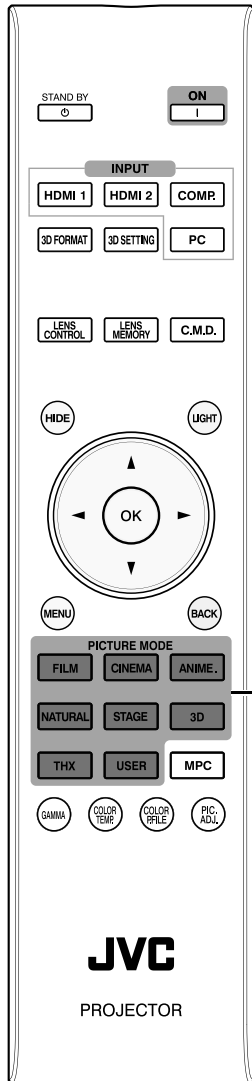

You can adjust the image quality according to the type of video image you are viewing.

1 Press the [PICTURE MODE] button to display “Picture Mode”

2 Select “Picture Mode”

Item	Description
Film	Reproduces the image in a film quality. Suitable for all movies.
Cinema	Reproduces the image in vivid colors based on the DCI* standard. Suitable for digital movies.
Animation	Suitable for animated works.
Natural	Image quality that focuses on natural color and gradation reproduction. Suitable for drama footage, etc.
Stage	Suitable for concerts or theatrical works.
3D	Sharp image quality suitable for 3D works.
THX X95R X75R	Image quality certified by THX.
User 1 to User 5	Enables user-defined image quality data to be saved and retrieved.

* DCI is the abbreviation for Digital Cinema Initiatives.

Setting the Color Profile **X95R X75R X55R**

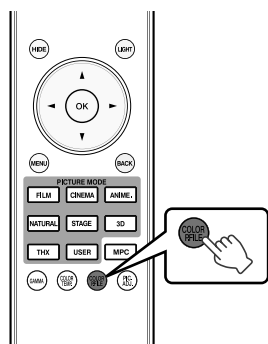

By setting the “Color Profile” (color space information) according to the “Picture Mode”, you can fine-tune the image quality according to the movie you are viewing.

1 After configuring “Picture Mode” (p. 37), press the [COLOR P.FILE] button

- Pressing the [COLOR P.FILE] button each time switches the “Color Profile” data for the “Picture Mode” in sequence.

List of “Color Profile” for “Picture Mode” **X55R**

Picture Mode	Color Profile	Description
Film	Film	Color space that is suitable for all movies.
	Standard	Color space of the HDTV* standard.
Cinema	Cinema	Color space that is suitable for movies with vivid colors.
	Standard	Color space of the HDTV* standard.
Animation	Anime	Color space that is suitable for animated works.
	Standard	Color space of the HDTV* standard.
Natural	Natural	Color space that is suitable for drama footage, etc.
	Standard	Color space of the HDTV* standard.
Stage	Stage	Color space that is suitable for concerts, theatrical performances, etc.
	Standard	Color space of the HDTV* standard.
3D	3D	Color space that is suitable for 3D movies.
	Standard	Color space of the HDTV* standard.
User 1 to User 5	Stage	When “Picture Mode” is set to any of the settings from “User 1” to “User 5”, you can select one of the color profiles shown on the left. <ul style="list-style-type: none"> • See above for the description of the respective color profiles.
	Standard	
	Cinema	
	Anime	
	Natural	
	Stage	
	3D	
Off	Disables color space adjustment.	

* HDTV is the abbreviation for High Definition Television.

List of “Color Profile” for “Picture Mode” X95R X75R

Picture Mode	Color Profile	Description
Film	Film 1	Color space that is close to the characteristics of Eastman Kodak Company movie films.
	Film 2	Color space that is close to the characteristics of FUJIFILM Corporation movie films.
	Film 3	Color space suitable for digitally remastered piece of art based on a Technicolor film.
Cinema	Cinema 1	Color space with rich colors that are characteristic of movies.
	Cinema 2	Color space that is close to that of the DCI standard.
	Standard	Color space of the HDTV*1 standard.
Animation	Anime 1	Color space that is suitable for CG animation works. Ideal for animated works with bright colors.
	Anime 2	Color space that is suitable for cel animation works. Ideal for animated works with light colors.
	Standard	Color space of the HDTV*1 standard.
Natural	Video	Color space that is suitable for TV programs, dramas, sports programs, etc.
	Vivid	Color space with vivid colors. Suitable for games, etc.
	AdobeRGB	Color space of the AdobeRGB*2 standard.
	Standard	Color space of the HDTV*1 standard.
Stage	Stage	Color space that is suitable for concerts, theatrical performances, etc.
	Standard	Color space of the HDTV*1 standard.
3D	3D Cinema	Color space that is suitable for 3D movies.
	3D Video	Color space that is suitable for 3D TV programs, dramas, and sports programs.
	3D Animation	Color space that is suitable for 3D animation works.
THX	THX	Color space of the THX standard.
User 1 to User 5	Standard	When “Picture Mode” is set to any of the settings from “User 1” to “User 5”, you can select one of the color profiles shown on the left. <ul style="list-style-type: none"> • See above for the description of the respective color profiles.
	AdobeRGB	
	Video	
	Vivid	
	Stage	
	Anime 1 / Anime 2	
	Cinema 1 / Cinema 2	
	3D Cinema	
	3D Video	
	3D Animation	
	Off	
	Custom1 to Custom5	Saves the auto calibration values. <ul style="list-style-type: none"> • To perform auto calibration, you need to get ready a commercially available optical sensor and a dedicated software program. For more details, please refer to our website.

*1 HDTV is the abbreviation for High Definition Television.

*2 AdobeRGB is a color space with a wide gamut as defined by Adobe.

Adobe is a registered trademark or trademark of Adobe Systems Incorporated in the United States and other countries.

Adjusting Movies for Increased Expressiveness (Multiple Pixel Control)

X95R X75R X55R

The new image-processing algorithm developed by JVC helps to create a natural impression that is sharper at areas in focus, and softer at areas that are not in focus, enabling you to enjoy highly expressive 4K images with a greater sense of depth.

1 Press the [MPC] button to display the adjustment menu

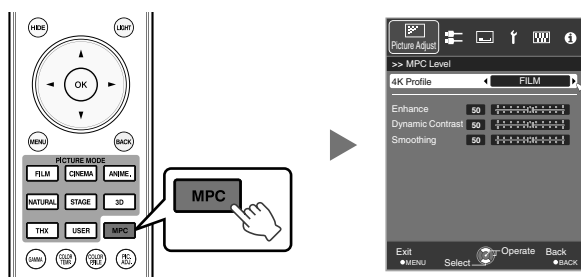

2 Select “4K Profile” and press the [OK] button to select the content type you are viewing

Content Type	Description
FILM	For viewing movies on Blu-ray disc produced using films
High Resolution	For viewing Blu-ray Disc works
HD	For viewing TV broadcasting and recorded works
SD	For viewing DVD works
Dynamic	For enhanced effects
Off	For displaying in the original resolution (2K)

- * HD is the abbreviation for High Definition.
- * SD is the abbreviation for Standard Definition.
- Select “SD” when viewing works broadcasted in the SD image quality.

3 Press the [MENU] button to exit

Fine-tuning

After selecting a content type, adjust “Enhance”, “Dynamic Contrast”, and “Smoothing” according to your preference.

Item	Setting Range	Description
Enhance	0 to 100	Enhances the sharpness of the image.
Dynamic Contrast	0 to 100	Enhances the contrast of the image.
Smoothing	0 to 100	Enhances the blurriness of the image for a softer effect.

- By increasing the setting range, you can expect enhanced effects.
- Images are displayed in the original resolution (2K) when “4K Profile” is set to “Off”.
- “Enhance”, “Dynamic Contrast”, and “Smoothing” can be adjusted even when “4K Profile” is set to “Off”.
- * MPC is the abbreviation for Multiple Pixel Control.

About the analysis screen

By press the [MPC] button while the adjustment menu in the step 1 is on screen, the analysis screen is displayed. In the analysis screen, parts where the effect appear are highlighted in colors when “Enhance”, “Dynamic Contrast”, and “Smoothing” are adjusted.

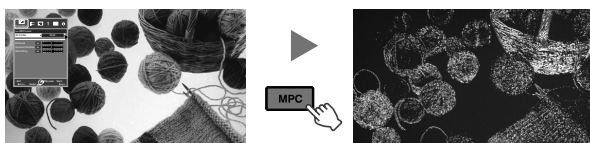

Adjustment menu display

Analysis screen

Highlighted color	Adjustment resulting in effects
Blue, green	Enhance
Red, yellow	Dynamic Contrast
Black	Smoothing

- To display the adjustment menu, operate any of the keys while the analysis screen is displayed.
- No adjustment can be made while the analysis screen is displayed. Make adjustments after returning to the adjustment screen.

Fine-tuning the Image Quality

Adjusting the Output Value of the Projected Image (Gamma)

You can adjust the output value of the projected image with respect to the video signal input.

Example of gamma adjustment

The overall image appear brighter with respect to the original image, making the dark areas more visible.

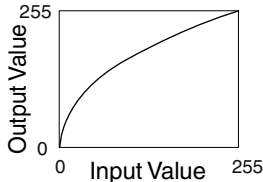

The photos are for illustrative purposes only.

Increases the contrast with respect to the original image, creating a greater sense of depth.

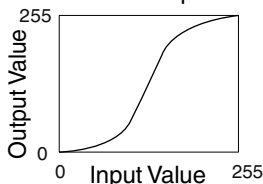

The photos are for illustrative purposes only.

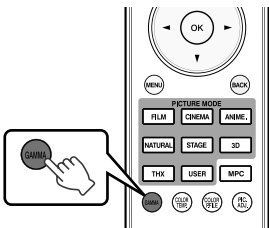

1 Press the [GAMMA] button

- Pressing the [GAMMA] button each time switches the setting in sequence.
- * The setting value varies with the model in use, as well as the input signal and Picture mode.

Gamma adjustment settings X35

Setting	Input Signal	Description
A (3D)	3D	Recommended setting when viewing 3D movies.
B (3D)		The overall image appears brighter than that in "A (3D)".
C (3D)		The overall image appears to have a greater sense of depth than that in "A (3D)".
Normal	2D	Recommended setting for normal viewing.
A		Places more emphasis on the gradation compared to the "Normal" setting.
B		Image with a sense of depth that is characteristic of films.
C		Image contrast is enhanced compared to the "B" setting.
D		Image with brighter midtones compared to the "Normal" setting.
Custom 1 to Custom 3	Adjustable to a preferred gamma setting. (p. 43)	

- During 3D signal input and when "Picture Mode" is set to "3D", Custom 1 to Custom 3 cannot be selected.
- During 3D signal input, the gamma setting is fixed at "Normal" if "Picture Mode" is set to a value other than "3D".
- During 2D signal input, the same gamma setting as 3D signal input is applied if "Picture Mode" is set to "3D".

Gamma adjustment settings X55R

Setting	Input Signal	Description
Normal	2D, 3D	Recommended setting for normal viewing.
A		Places more emphasis on the gradation compared to the “Normal” setting.
B		Image with a sense of depth that is characteristic of films.
C		Image contrast is enhanced compared to the “B” setting.
D		Image with brighter midtones compared to the “Normal” setting.
E		Recommended setting when viewing 3D movies.
F		The overall image is brighter than that in the “E” setting.
G		Recommended setting when viewing 3D TV, drama, and sports.
H		The overall image is brighter than that in the “G” setting.
Custom 1 to Custom 3	2D	Adjustable to a preferred gamma setting. (p. 43)

- During 3D signal input and when “Picture Mode” is set to “3D”, Custom 1 to Custom 3 cannot be selected.

Gamma adjustment settings X95R X75R

Setting	Input Signal	Picture Mode	Description	
Film 1	2D, 3D	Film	Image is close to the characteristics of Eastman Kodak Company movie films.	
Film 2			Image is close to the characteristics of FUJIFILM Corporation movie films.	
Film 3			Places more emphasis on the gradation compared to the “Film 1” setting.	
Film 4			Image contrast is enhanced compared to the “Film 2” setting.	
Normal		Modes other than Film	Recommended setting for normal viewing.	
A			Places more emphasis on the gradation compared to the “Normal” setting.	
B			Image with a sense of depth that is characteristic of films.	
C			Image contrast is enhanced compared to the “B” setting.	
D			Image with brighter midtones compared to the “Normal” setting.	
E			Recommended setting when viewing 3D movies.	
F			The overall image is brighter than that in the “E” setting.	
G			Recommended setting when viewing 3D TV, drama, and sports.	
H		The overall image is brighter than that in the “G” setting.		
Custom 1 to Custom 3		2D	Modes other than 3D	Adjustable to a preferred gamma setting. (p. 43)

- During 3D signal input and when “Picture Mode” is set to “3D”, Custom 1 to Custom 3 cannot be selected.
- When “Picture Mode” is set to “THX”, the setting is fixed at THX.

Adjusting to the Preferred Gamma Setting (Custom Gamma)

Gamma setting can be adjusted according to your preferred video quality.

* During 3D signal input and when "Picture Mode" is set to "3D", gamma setting cannot be adjusted.

1 Press the [MENU] button to display the menu

2 Select "Picture Adjust" → "Advanced" → "Custom Gamma" from the menu

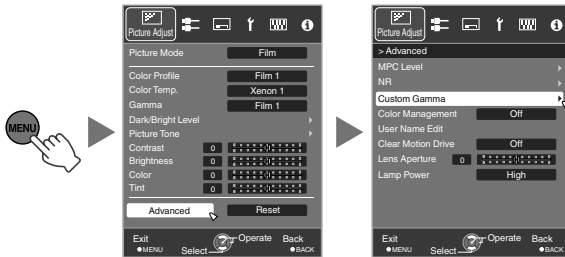

3 Select the item to set (Custom 1 to Custom 3), and press the [OK] button.

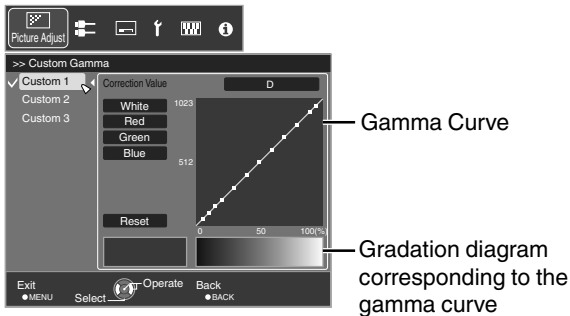

4 Select "Correction Value", and press the ◀▶ keys to select a value for correction to be based on (initial value)

- For details on the correction value, please refer to p. 41.

X35
Normal, A, B, C, D, 1.8, 1.9, 2.0, 2.1, 2.2, 2.3, 2.4, 2.5, 2.6

X55R
Normal, A, B, C, D, E, F, G, H, 1.8, 1.9, 2.0, 2.1, 2.2, 2.3, 2.4, 2.5, 2.6

X95R X75R
When "Picture Mode" is set to "Film": "Film 1", "Film 2", "Film 3", Film 4
When "Picture Mode" is set to a value other than "Film": Normal, A, B, C, D, E, F, G, H, 1.8, 1.9, 2.0, 2.1, 2.2, 2.3, 2.4, 2.5, 2.6

- The smaller the value, the brighter the dark areas of the image will become. At the same time, the bright areas will appear blown out.
- The factory settings for Custom 1 to Custom 3 are the same as that for the "Normal" setting.

5 Select the color to adjust, and press the [OK] button

6 Press the ◀▶ keys to select the area to adjust (from the 12 points on the gamma curve), followed by using the ▲▼ keys to adjust the brightness

- After adjustment is complete, press the [OK] button to confirm the setting.
- Selecting "Reset" restores the setting to the initial value (Normal).

7 Press the [MENU] button to exit

About gamma adjustment

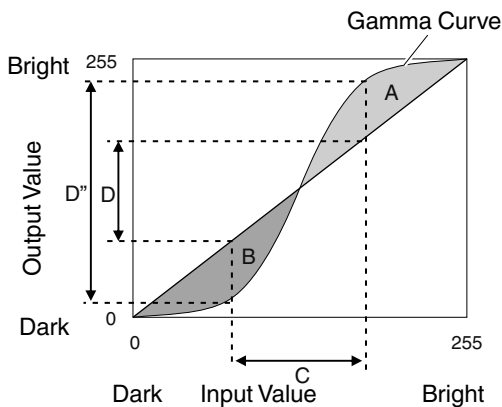

- When the gamma curve is a straight line:
The brightness and contrast of the video input will be the same as that of the video output.
- Area for which the gamma curve is above the straight line (A):
Video output appears brighter than the input.
- Area for which the gamma curve is below the straight line (B):
Video output appears darker than the input.
- Area for which the slope of the gamma curve is steep (midtone) (C):
The grayscale range of the video output becomes wider, and the contrast increases (D→D').

Compensating Highlights and Shadows (Dark/Bright Level)

You can adjust the image quality to produce a sharp contrast in the brightness.

- 1 Press the [MENU] button to display the menu
- 2 Select "Picture Adjust" → "Dark/Bright Level" from the menu

Shadow correction

Adjusts the shadows of the video input (the white, red, green, and blue tones can be adjusted separately).

- To do so, use the ◀▶ keys to move the cursor.
- Setting range: -7 (darkens the shadows) to +7 (brightens the shadows)

Highlight correction

Adjusts the highlights of the video input (the white, red, green, and blue tones can be adjusted separately).

- To do so, use the ◀▶ keys to move the cursor.
- Setting range: -7 (darkens the highlights) to +7 (brightens the highlights)

- 3 Press the [MENU] button to exit

Adjusting to the Preferred Color (Color Management)

You can adjust each of the following colors according to your preference: Red, Orange, Yellow, Green, Cyan, Blue, and Magenta.

1 Press the [MENU] button to display the menu

2 Select “Picture Adjust”→“Advanced”
→“Color Management” from the menu

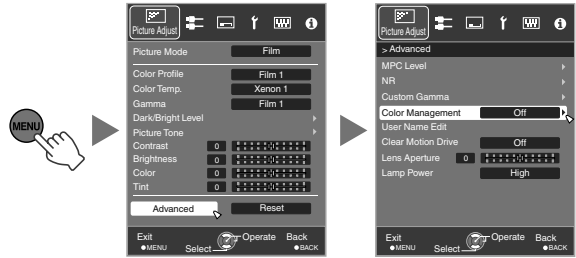

3 Adjust to the preferred color.

- ① Select the item to set (Custom 1 to Custom 3), and press the [OK] button.
- ② Select “Pause” and press the [OK] button to set the background for the current adjustment
 - While adjustment is in progress, the input image is displayed as the background.
 - “On”: pauses when inputting the video images.
 - “Off”: does not pause when inputting the video images.
- ③ Select “Color Selection”, and press the ◀▶ keys to select the color to adjust
 - For color adjustment, select the color from the following: “Red”, “Orange”, “Yellow”, “Green”, “Cyan”, “Blue”, “Magenta”.
 - Pressing the [HIDE] button enables you to check the image before adjustment.

④ Adjust the selected color

Item	Setting Range	Description
Axis Position	-30 to 30	Fine-tune the position of the central axis of the selected color.
Hue	-30 to 30	Adjusts the hue (color tone).
Saturation	-30 to 30	Adjusts the color saturation (vividness). -30 (dull) to +30 (vivid)
Brightness	-30 to 30	Adjusts the brightness. -30 (dark) to +30 (bright)

- Selecting “Reset” resets all the adjustment data.

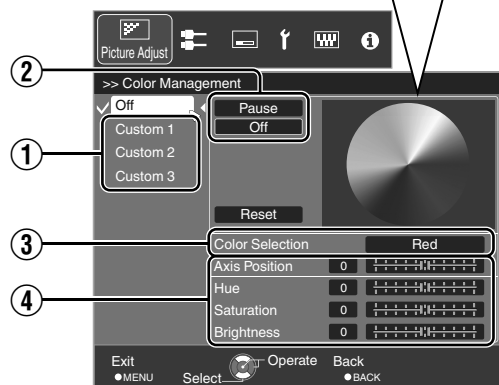
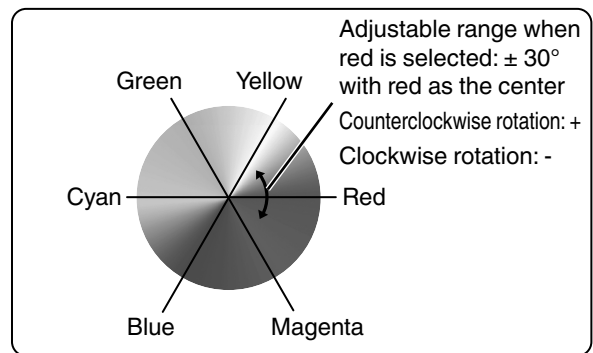

4 Press the [MENU] button to exit

Reducing the After-image of Fast-moving Images (Clear Motion Drive (C.M.D.))

By using the high-definition image interpolation technology developed by JVC, after-images that appear in fast-moving scenes can be reduced.

- This option is disabled during PC signal input, 3D signal input, and when “2D to 3D conversion” is set to “On”.
- For some scenes, interpolation may cause distortion in the image. In this case, set to “Off”.

■ Original Image

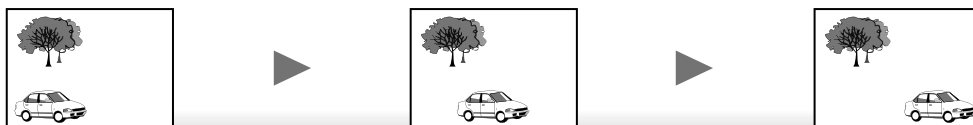

■ Interpolation Enabled

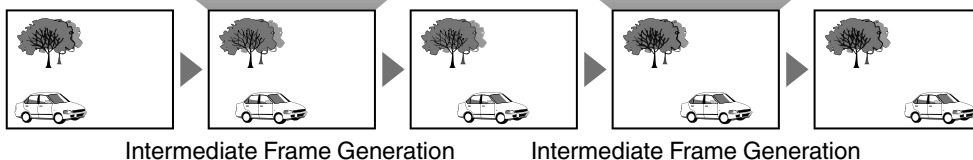

Intermediate Frame Generation

Intermediate Frame Generation

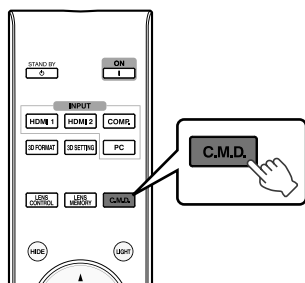

1 Press the [C.M.D.] button

- Pressing the [C.M.D.] button each time switches the mode in the following sequence: “Off”→“Low”→“High”→“Inverse Telecine”→“Off”...

Setting	Description
Off	Interpolation is not performed.
Low	Softens the image quality.
High	Image quality becomes softer than that of the “Low” setting.
Inverse Telecine	60i/60p video images such as those of TVs and DVDs. Suitable for original images that are 24-frame film sources. <ul style="list-style-type: none"> • Does not function for 24p video images.

* C.M.D. is the abbreviation for Clear Motion Drive.

* The [C.M.D.] button is positioned differently on the remote control depending on the model in use. (p. 17)

Adjustments and Settings in the Menu

Pressing the [MENU] button displays the menu.

Press the [▲▼◀▶] keys to select an item, followed by pressing the [OK] button to confirm the selection.

List of Menu Items

Picture Adjust

▶ Picture Mode	p. 37
▶ Color Profile X95R X75R X55R	p. 38
▶ Color Temp.	p. 49
▶ Gamma	p. 41
▶ Dark/Bright Level X95R X75R X55R	p. 50
▶ Picture Tone X95R X75R X55R	p. 50
▶ Contrast	p. 50
▶ Brightness	p. 50
▶ Color	p. 50
▶ Tint	p. 50
▶ Advanced	p. 51
↳ Sharpness X35	p. 51
↳ MPC Level X95R X75R X55R	p. 40
↳ NR	p. 51
↳ Color Space X35	p. 51
↳ Custom Gamma	p. 43
↳ Color Management X95R X75R X55R	p. 45
↳ User Name Edit	p. 52
↳ Clear Motion Drive	p. 46
↳ Lens Aperture	p. 52
↳ Lamp Power	p. 52
↳ Reset	p. 52

Input Signal

▶ HDMI	p. 53
▶ COMP.	p. 53
▶ PC X95R X75R	p. 54
▶ Picture Position	p. 54
▶ Aspect (Video)	p. 33
▶ Aspect (PC)	p. 33
▶ Mask	p. 54
▶ Progressive	p. 54
▶ 3D Setting	p. 34

Installation

▶ Lens Control	p. 28
↳ Focus	p. 28
↳ Zoom	p. 28
↳ Shift	p. 28
↳ Image Pattern	p. 55
↳ Lock	p. 55
↳ Lens Memory Select	p. 29
↳ Lens Memory Save	p. 29
↳ Lens Memory Name Edit	p. 29
↳ Lens Center	p. 55
↳ Lens Cover X95R X75R	p. 55
▶ Pixel Adjust X35	p. 55
▶ Pixel Adjust X95R X75R X55R	p. 56
▶ Installation Style	p. 57
▶ Keystone	p. 57
▶ Pincushion	p. 57
▶ Anamorphic	p. 57
▶ Screen Adjust	p. 32
▶ Environment Setting X95R X75R X55R	p. 31
▶ Black Level X35	p. 57

Display Setup

▶ Back Color	p. 61
▶ Menu Position	p. 61
▶ Menu Display	p. 61
▶ Line Display	p. 61
▶ Source Display	p. 61
▶ Logo	p. 61
▶ Language	p. 61

Function

▶ Trigger	p. 62
▶ Off Timer	p. 62
▶ High Altitude Mode	p. 62
▶ ECO Mode	p. 62
▶ Communication Terminal	p. 62
▶ Network	p. 62
▶ Remote Code	p. 63
▶ Lamp Reset	p. 67

Information

▶ Information	p. 64
---------------------	-------

Picture Adjust

Picture Mode

You can adjust the image quality according to the type of video image you are viewing.

➔ “Setting the Picture Mode” (p. 37)

Color Profile X95R X75R X55R

By setting the “Color Profile” (color space information) according to the “Picture Mode”, you can fine-tune the image quality according to the movie you are viewing.

➔ “Setting the Color Profile X95R X75R X55R” (p. 38)

Color Temp.

For setting the color temperature of the video image.

- When “Picture Mode” is set to “THX”, the setting is fixed at 6500K.

Preset

Setting	Description
Xenon 1 to Xenon 3 X95R X75R *Selectable only when “Picture Mode” is set to “Film”.	Color temperature that reproduces the characteristics of a xenon lamp used in cinemas. <ul style="list-style-type: none">• Xenon 1: A light source color that is emitted by a film projector• Xenon 2: A light source color emitted by a projector used for digital cinema• Xenon 3: A light source color that looks cooler than that of “Xenon 2”
5500K to 9500K (9 levels in increments of 500K)	Increasing the value enhances the blue tone of the video image, while decreasing the value enhances the red tone.
High Bright *Selectable only when “Picture Mode” is set to “3D”.	Color temperature that gives priority to brightness.
Custom 1 to Custom 3	The color temperature of video images can be adjusted manually and saved as one of the three customized settings.

Custom

Setting	Description
Gain Red, Gain Green, Gain Blue *Adjustable only when Custom 1 to Custom 3 is selected.	Adjusts each color in the bright parts of the video image. <ul style="list-style-type: none">• Setting range: -255 (reduces the red/green/blue tone) to 0 (enhances the red/green/blue tone)
Offset Red, Offset Green, Offset Blue	Adjusts each color in the dark areas of the video image. <ul style="list-style-type: none">• Setting range: -50 (reduces the red/green/blue tone) to +50 (enhances the red/green/blue tone)

Gamma

You can adjust the output value of the projected image with respect to the video signal input.

- ➔ “Adjusting the Output Value of the Projected Image (Gamma)” (p. 41)

Dark/Bright Level X95R X75R X55R

You can adjust the image quality to produce a sharp contrast in the brightness.

- ➔ “Compensating Highlights and Shadows (Dark/Bright Level)” (p. 44)

Picture Tone X95R X75R X55R

For reproducing the intensity of the exposure.

Setting	Description
Tone White	<ul style="list-style-type: none">• Setting range: -16 (darkens image for an underexposed effect) to +16 (brightens image for an overexposed effect)
Tone Red, Tone Green, Tone Blue	<ul style="list-style-type: none">• Setting range: -16 (underexposes red/green/blue) to +16 (overexposes red/green/blue)

Contrast

For adjusting the difference in brightness to produce an image with contrast.

- Setting range: -50 (little difference in brightness) to +50 (large difference in brightness)

Brightness

For adjusting the brightness of the video image.

- Setting range: -50 (darker) to +50 (brighter)

Color

For adjusting the color density of the video image.

- Setting range: -50 (lighter) to +50 (deeper)

Tint

For adjusting the hue of the video image.

- Setting range: -50 (reddish) to +50 (greenish)

Advanced

For fine-tuning the image quality.

Sharpness **X35**

Setting	Description
Sharpness	Emphasizes the outline of the video image. <ul style="list-style-type: none">Setting range: 0 (blurry) to +50 (sharp)
Detail Enhance	Brings out details in the image, such as the hair or pattern of the clothes. <ul style="list-style-type: none">Setting range: 0 (weak) to +50 (strong)

MPC Level **X95R** **X75R** **X55R**

You can enjoy natural, expressive 4K images with a stronger sense of depth.

➔ “Adjusting Movies for Increased Expressiveness (Multiple Pixel Control) **X95R** **X75R** **X55R**” (p. 40)

NR

For reducing the noise of the video image.

Setting	Description
RNR	Adjusts the intensity of random noise elimination from the image. <ul style="list-style-type: none">Setting range: 0 (weak) to +16 (strong)
MNR *Adjustment cannot be made when “Picture Mode” is set to “3D” or during HD signal input.	Adjusts the intensity of mosquito noise elimination from the image. <ul style="list-style-type: none">Setting range: 0 (weak) to +16 (strong)
BNR *Adjustment cannot be made when “Picture Mode” is set to “3D” or during HD signal input.	Setting to “On” reduces the block noise of the video image.

Color Space **X35**

For switching the color space of the projected image.

Setting	Description
Standard	Color space that is close to that of HDTV images.
Wide	Color space that is close to that of the DCI standard.
Off	Natural color space with no adjustments made.

Custom Gamma

Gamma setting can be adjusted according to your preferred video quality.

➔ “Adjusting to the Preferred Gamma Setting (Custom Gamma)” (p. 43)

Color Management **X95R** **X75R** **X55R**

Each of the colors is adjustable according to the user’s preference.

➔ “Adjusting to the Preferred Color (Color Management)” (p. 45)

User Name Edit

You can edit the “User 1” to “User 5” names in the Picture mode.

- Characters that are usable include alphabets (upper or lower case), numeric characters, and symbols.
- Enter not more than 10 characters.

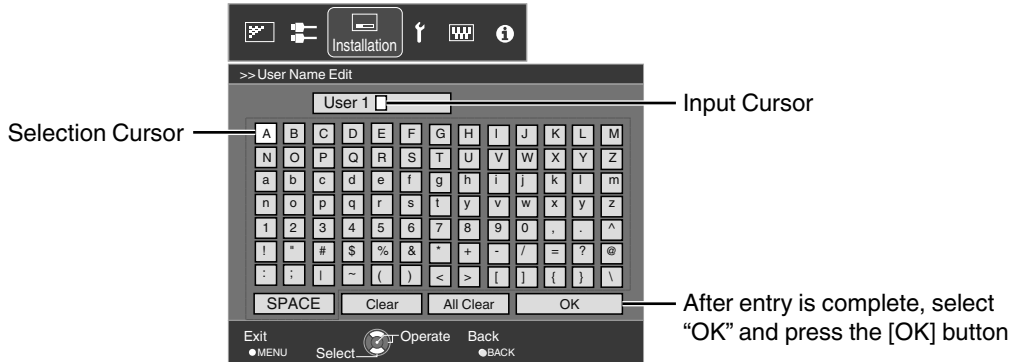

Clear Motion Drive

For reducing the after-image, which occurs in a fast-moving scene.

- ➔ “Reducing the After-image of Fast-moving Images (Clear Motion Drive (C.M.D.))” (p. 46)

Lens Aperture

For adjusting the amount of opening of the optical iris.

- Stopping down the iris reduces the brightness, while opening it up increases the contrast.
- Setting range: -15 (stops down) to 0 (opens up)

Lamp Power

The brightness of the lamp can be set to “Low” or “High”.

- The factory setting varies with the “Picture Mode”.
- Continuous use at the “High” setting may cause the lamp to darken faster.

Reset

For restoring the image quality adjustment settings to the factory default.

Input Signal

HDMI

Setting is enabled when the HDMI input terminal is selected.

Input

For setting the dynamic range (gradation) of the video input.

- If the dynamic range is not appropriate, the bright areas become overexposed, and the dark areas become underexposed.

Setting	Description
Standard	Select this setting if you are inputting video signals (dynamic range: 16 - 235).
Enhanced	Select this setting if you are inputting PC signals (dynamic range: 0 - 255).
Super White	Select this setting when inputting Super-white-compatible device signals (dynamic range: 16 - 255).

Level Check

For checking the dynamic range of the video input.

Color Space

For setting the color space of the input signal.

Setting	Description
Auto	Detects "YCbCr(4:4:4)", "YCbCr(4:2:2)", and "RGB" automatically.
YCbCr(4:4:4)	Select this setting when inputting YCbCr(4:4:4) video signals.
YCbCr(4:2:2)	Select this setting when inputting YCbCr(4:2:2) video signals.
RGB	Select this setting when inputting RGB video signals.

Control with HDMI (CEC)

For setting the HDMI link function.

- Setting to "On" enables this unit to be operated via operation on the connected device, such as power on/off and switching of input.

COMP. (Component Video)

Setting is enabled when the component video input terminal is selected.

Color Space

For setting the color space of the input signal.

Setting	Description
Y Pb/Cb Pr/Cr	Select this setting when inputting component video signals.
RGB	Select this setting when inputting RGB video signals.

Setting is enabled when the PC input terminal is selected.

Setting		Description
Auto Alignment		Adjusts "Tracking", "Phase", and "Picture Position" automatically.
Tracking		Adjusts the horizontal size and display position of the video image.
Phase		Adjusts flicker and blur in the video image.
Picture Position	Horizontal	Adjusts the horizontal position of the video image.
	Vertical	Adjusts the vertical position of the video image.

Picture Position (Horiz./Vert.)

Adjust the position if the edges of the image are partially missing due to the timing of horizontal and vertical synchronization signals.

* Adjustment cannot be made during 3D signal input.

Aspect (Video) / Aspect (PC)

The screen size of the projected image can be adjusted optimally according to the original screen size (aspect) that has been input.

➔ "Adjusting the Screen Size (Aspect)" (p. 33)

Mask

For hiding the peripheral area of the image with a mask (black strip).

■ Off



■ On



Mask: black strip around the periphery

Setting	Description
Off	Not masked.
2.5%	Masks about 2.5% of the peripheral area of the image.
5%	Masks about 5.0% of the peripheral area of the image.
Custom	Masks about 0% to 5% of the four sides of the image.

Progressive

For converting the interpolation setting of the interlaced signals.

Setting	Description
Auto	Performs interpolation by automatically detecting whether the interlaced signals are converted from 24p video images, such as those in film movies, or interlaced signals of video materials.
Off	Interpolates video images as interlaced signals of video materials, etc.

3D Setting

For setting 3D movies for viewing.

➔ "Viewing 3D Movies" (p. 34)

Installation

Lens Control

Focus / Zoom / Shift

For adjusting the lens according to the projection position

- ➔ “Adjusting the Lens According to the Projection Position” (p. 28)

Image Pattern

Setting	Description
On	Displays the lens adjustment pattern.
Off	Displays external signals, and does not display the lens adjustment pattern.

Lock

Setting	Description
On	Locks the lens to prevent any erroneous operation on the adjustments. <ul style="list-style-type: none">• Operation of the lens control feature is disabled when “On” is selected.
Off	Does not lock the lens.

Lens Memory Select / Lens Memory Save / Lens Memory Name Edit

The focus, zoom, and shift settings can be saved or retrieved, so you can switch easily to a different aspect ratio (screen size) according to the image.

- ➔ “Saving and Retrieving Adjustment Settings” (p. 29)

Lens Center

Returns the lens position to the center.

Lens Cover **X95R** **X75R**

Setting	Description
Auto	Opens/closes the lens cover according to the power on/off operation.
Open	Leaves the lens cover open regardless of the power on/off mode.

Pixel Adjust **X35**

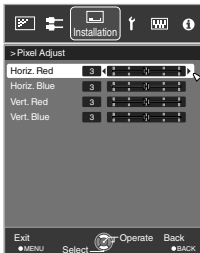

For adjusting color fringing of the video image in the horizontal and vertical directions.

Setting	Description
Horiz. Red / Horiz. Blue	Setting range: 1 (moves red/blue to the left) to 5 (moves red/blue to the right)
Vert. Red / Vert. Blue	Setting range: 1 (moves red/blue downward) to 5 (moves red/blue upward)

- It is not possible to maintain the consistency of all pixels on the screen. Due to the equipment, there will always be some differences. Color fringing also varies depending on the screen position.
- The horizontal and vertical directions are reversed when the image is flipped laterally or vertically.
- To adjust, use still images with distinct outlines.

Adjust

For setting the adjustment feature to “On” or “Off”.

Adjust Area

Setting	Description
Whole	Adjusts the entire image.
Zone	Enables fine adjustment of each zone by dividing the screen into 11 vertical x 11 horizontal zones.

Adjust Color

For selecting the color to adjust (“Red” or “Blue”).

Adjust Pattern Color

For setting the adjustment pattern color to “White” or “Yellow / Cyan”.

Adjust(Pixel)

When “Adjust Area” is set to “Whole”, adjustment can be made by moving in units of one pixel on the screen of the color selected in “Adjust Color”.

➔ “Whole Adjust (Pixel) Operation Procedure X95R X75R X55R” (p. 58)

* Adjustment cannot be made when “Adjust Area” is set to “Zone”.

Setting	Description
H (Horizontal)	Setting range: -2 (moves red/blue to the left) to +2 (moves red/blue to the right)
V (Vertical)	Setting range: -2 (moves red/blue downward) to +2 (moves red/blue upward)

Adjust(Fine)

When “Adjust Area” is set to “Whole”, adjustment can be made by moving in units of 1/16 pixel on the screen of the color selected in “Adjust Color”.

➔ “Whole Adjust (Fine) Operation Procedure X95R X75R X55R” (p. 59)

When “Adjust Area” is set to “Zone”, the screen is divided into 11 vertical x 11 horizontal zones, and fine adjustment of each zone is possible.

➔ “Zone Adjust Operation Procedure X95R X75R X55R” (p. 60)

Setting	Description
H (Horizontal)	Setting range: -31 (moves red/blue to the left) to +31 (moves red/blue to the right)
V (Vertical)	Setting range: -31 (moves red/blue downward) to +31 (moves red/blue upward)

Reset

Restores all pixel adjustment data to the factory default.

Installation Style

For setting to “Front”, “Ceiling Mount (F)”, “Rear”, or “Ceiling Mount (R)” according to the installation status of the projector.

- “Front” or “Ceiling Mount (F)” is set when projector is installed in the front with respect to the screen.
- “Rear” or “Ceiling Mount (R)” is set when projector is installed in the rear with respect to the screen.

Keystone

For correcting any keystone distortion that occurs when the projector is installed at an angle with respect to the screen.

- Horizontal setting range: -40 to +40
- Vertical setting range: -30 to +30

* Correction cannot be performed during 3D signal input.

Pin-cushion

For correcting distortion of the projection screen.

- Setting range: -20 (pin-cushion) to +20 (barrel)

* Correction cannot be performed during 3D signal input.

Anamorphic

Configure this setting when an anamorphic lens is used.

Setting	Description
A	Projects the 2.35:1 image with it stretched in the vertical direction only.
B	Projects the 16:9 image with it compressed in the horizontal direction only.
Off	Projects the 2.35:1 image without any changes.

Screen Adjust

By selecting the optimal correction mode according to the characteristics of the screen in use, corrections can be performed to reproduce natural images with balanced colors.

- ➔ “Setting Screen Correction” (p. 32)

Environment Setting X95R X75R X55R

By configuring “Environment Setting” according to the viewing environment, image quality adjustment and correction according to environmental differences are performed automatically to minimize any influence on the image quality.

- ➔ “Adjusting Image Quality Automatically According to the Viewing Environment X95R X75R X55R” (p. 31)

Black Level X35

For setting the black level in the environment of use.

- Setting range: 0 to 10

A frame as shown on the right appears at the center (gradation is accentuated in the illustration, but not in the actual image).

The current black tone is displayed on the right side. Adjust accordingly until the boundary line with the left frame is no longer noticeable.

- This adjustment reduces the black side, and has a subtle influence from the black (dark) side to the white (bright) side. Adjust according to your preference.



Whole Adjust (Pixel) Operation Procedure **X95R X75R X55R**

For making general adjustments to slight color fringing in the horizontal/vertical directions of the video image.

- ① Set “Adjust Area” to “Whole”
- ② Select “Adjust Color” and “Adjust Pattern Color”
- ③ Select “Adjust(Pixel)”, and press the [OK] button
 - The selected adjustment pattern and Adjustment (Pixel) window are displayed.

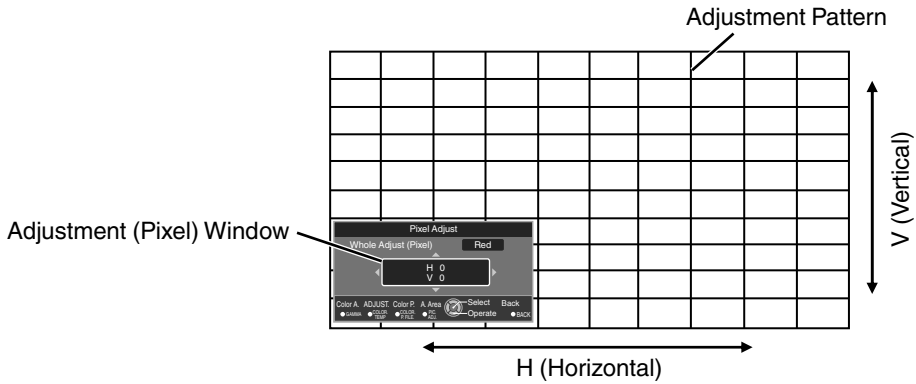

- ④ Press the [OK] button to enter the Adjustment mode
- ⑤ Use the [▲▼◀▶] keys to move and adjust the pixels in the vertical and horizontal directions across the entire screen.
 - The adjustment setting appears at the center of the Adjustment (Pixel) window.

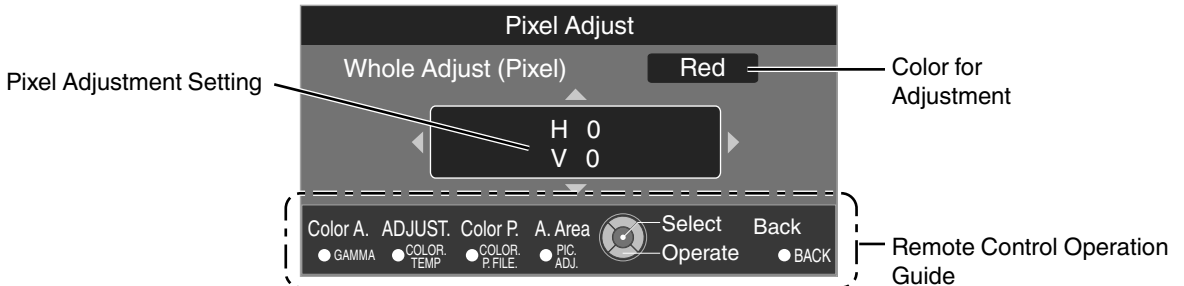

- ⑥ After adjustment is complete, press the [BACK] button to exit the Adjustment mode

Remote Control Operation Guide

Button Name	Description of Operation
[GAMMA]	Changes “Adjust Color”.
[COLOR TEMP.]	Switches between “Adjust(Pixel)” and “Adjust(Fine)”. <ul style="list-style-type: none"> • Switches to “Adjust(Pixel)” when “Adjust Area” is set to “Zone”.
[COLOR P.FILE]	Changes “Adjust Pattern Color”.
[PIC ADJ.]	Switches “Adjust Area”. <ul style="list-style-type: none"> • A zone cursor appears on the adjustment pattern when the “Zone” setting is selected.

Whole Adjust (Fine) Operation Procedure X95R X75R X55R

For making general adjustments on the misalignment of the entire screen using “Adjust(Pixel)”, followed by making fine adjustments.

- ① Set “Adjust Area” to “Whole”
- ② Select “Adjust Color” and “Adjust Pattern Color”
- ③ Select Adjust(Fine), and press the [OK] button
 - The selected adjustment pattern and Fine window are displayed.
 - The adjustable range may be smaller depending on the pixels being adjusted on the entire screen.

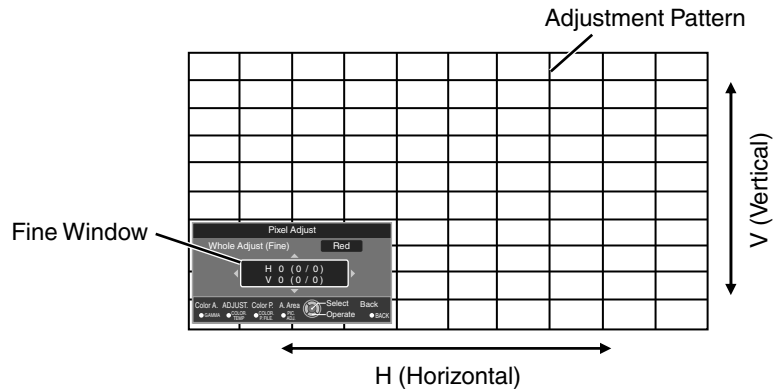

- ④ Press the [OK] button to enter the Adjustment mode
- ⑤ Use the [▲▼◀▶] keys to move and adjust the pixels in the vertical and horizontal directions across the entire screen.
 - The adjustment setting appears at the center of the Fine window.

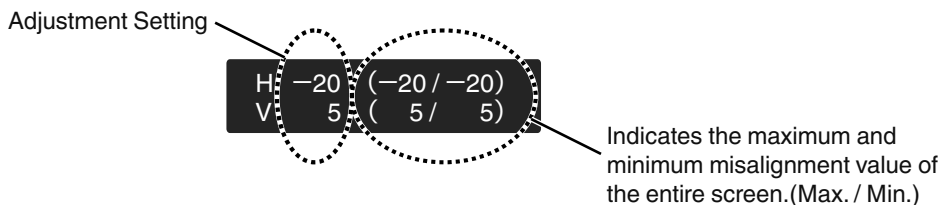
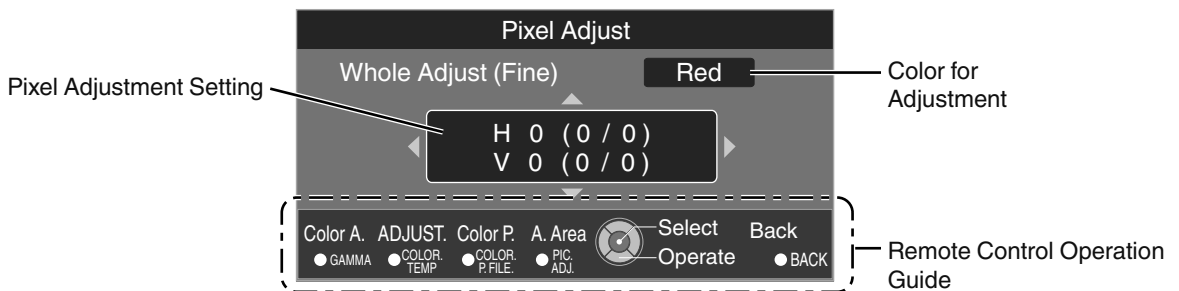

- ⑥ After adjustment is complete, press the [BACK] button to exit the Adjustment mode

MEMO

- If both the maximum overall screen misalignment of H (horizontal direction) and V (vertical direction) are “31”, you cannot select a value that is larger than the displayed setting even when the adjustment setting is lower than the maximum value.
- If the minimum overall screen misalignment is “-31”, you cannot select a value that is smaller than the displayed setting even when the adjustment setting is higher than the minimum value.

Zone Adjust Operation Procedure **X95R X75R X55R**

For fine-tuning misalignments on a part of the screen after adjusting the overall screen misalignment using “Adjust(Pixel)” and “Adjust(Fine)”.

- The screen can be divided vertically and horizontally into 10 sections for partial adjustments to be made.
- ① Set “Adjust Area” to “Zone”
 - ② Select “Adjust Color” and “Adjust Pattern Color”
 - ③ Select Adjust(Fine), and press the [OK] button
 - The selected adjustment pattern and Zone Adjustment window are displayed.
 - The adjustable range may be smaller depending on the pixels being adjusted on the entire screen.

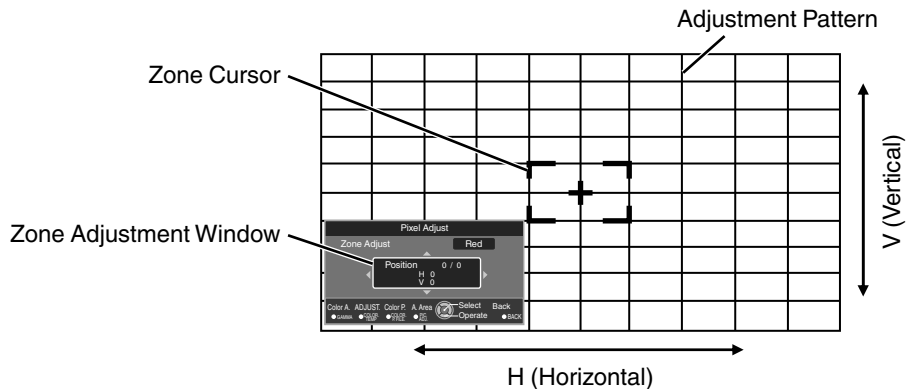

- ④ Press the [▲▼◀▶] keys to move the cursor to the point to be adjusted
- ⑤ Press the [OK] button to enter the Adjustment mode
- ⑥ Use the [▲▼◀▶] keys to move and adjust the pixels in the vertical and horizontal directions across the entire screen.
 - The adjustment setting appears at the center of the Zone Adjustment window.

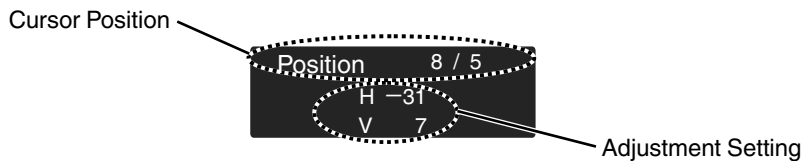
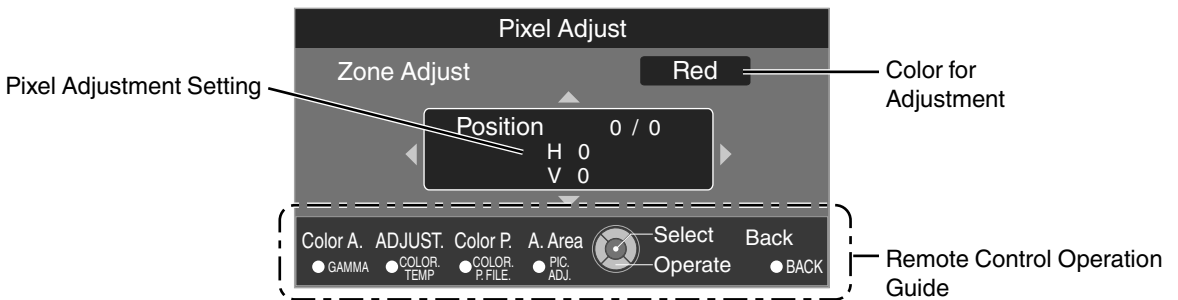

- ⑦ After adjustment is complete, press the [BACK] button to exit the Adjustment mode

Display Setup

Back Color

For setting the color of the background to “Blue” or “Black” when there is no input signal.

Menu Position

For setting the display position of the menu.

Menu Display

Setting	Description
15sec	The menu display disappears if it is not operated for 15 seconds.
On	Displays the menu at all times.

Line Display

Setting	Description
5sec	Shows the input terminal for 5 seconds when input is switched.
Off	Not displayed.

Source Display

Setting	Description
On	Displays the signal when input is switched.
Off	Not displayed.

Logo

Setting	Description
On	Displays the “D-ILA” logo for 5 seconds during startup.
Off	Not displayed.

Language

For setting the display language to “日本語”, “English”, “Deutsch”, “Español”, “Italiano”, “Français”, “Português”, “Nederlands”, “Svenska”, “Norsk”, “Русский”, “中文”, or “繁體中文”.

Function

Trigger

For configuring 12 V output to an external screen equipped with a trigger function.

Setting	Description
Off	No output.
On (Power)	Outputs control signals (12 V) from the trigger terminal when the power is turned on. <ul style="list-style-type: none">• After the power is turned off, output stops when the unit shifts to the Standby mode after cooling is complete.• You can also output signals in the Standby mode by pressing the [OK] button.
On (Anamo)	Outputs control signals when the “Anamorphic” setting is switched from “Off” to “A” or “B”.

Off Timer

For setting the timing to power off the unit automatically (“1 Hour”, “2 Hours”, “3 Hours”, or “4 Hours”) when it is not operated for a period of time.

High Altitude Mode

Set to “On” when using the projector at a location of low atmospheric pressure (higher than 900 m above sea level).

ECO Mode

Setting	Description
On	Minimizes power consumption in the Standby mode. <ul style="list-style-type: none">• If there is no signal transmission or operation for 30 minutes while an image is projected, the power is turned off automatically.
Off	Set to “Off” if RS-232C / LAN communication is performed or the HDMI link function is used in the Standby mode.

Communication Terminal

For setting the external control terminal to be used to “RS-232C” or “LAN”.

Network

Setting	Description	
DHCP Client	On	Obtains the IP address automatically from the DHCP server inside the connected network.
	Off	For configuring the network settings manually.
IP Address	For configuring the IP address.	
Subnet Mask	For configuring the subnet mask.	
Default Gateway	For configuring the default gateway.	
MAC Address	Displays the MAC address of the unit.	
Set	Applies the network settings.	

Remote Code

For changing the remote control code.

- You need to configure the remote control according to the settings of this unit.
On the remote control unit, press the [MENU] and [BACK] buttons at the same time for three seconds or longer to switch the code.
 - The backlight of the remote control blinks 3 times: change the remote control code to “A”
 - The backlight of the remote control blinks 2 times: change the remote control code to “B”

Setting	Description
A	Change the remote control code from “B” to “A”.
B	Change the remote control code from “A” to “B”.

Lamp Reset

For resetting the lamp time to “0”.

- ➔ “Resetting the Lamp Time” (p. 67)

Glossary of Network Terminology

DHCP	: Abbreviation for Dynamic Host Configuration Protocol. This is a protocol for the network to assign an IP address automatically to the connected device.
IP Address	: Numeric characters for identifying the device that is connected to the network.
Subnet Mask	: Numeric characters that define the bit count used for the network address that is a segment of the IP address.
Default Gateway	: Server for communicating beyond the network that is divided by the subnet mask.
MAC Address	: Abbreviation for Media Access Control address. This is a number that is unique to each network adapter. Each of the network adapters is assigned with a unique MAC address.

Information

During video signal input

Setting	Description
Input	Displays video input terminal.
Source	Displays the input source.
Deep Color	Displays the color bit depth of the input video signal. <ul style="list-style-type: none">• Not displayed when YCbCr(4:2:2) is input.• Displayed when Deep Color information is received from the source device.
Lamp Time	Displays the lamp time.
Soft Ver.	Displays the firmware version.

During PC signal input

Setting	Description
Input	Displays video input terminal.
Resolution	Displays the image resolution.
H Frequency	Displays the horizontal frequency.
V Frequency	Displays the vertical frequency.
Deep Color	Displays the color bit depth of the input video signal. <ul style="list-style-type: none">• Not displayed when YCbCr(4:2:2) is input.• Displayed when Deep Color information is received from the source device.
Lamp Time	Displays the lamp time.
Soft Ver.	Displays the firmware version.

Replacing the Lamp

The lamp is a consumable item. If the image appears dark or the lamp goes out, replace the lamp unit.

- When the lamp replacement time approaches, the user is notified with a message displayed on the screen and by the indicator. (p. 81)

Lamp Replacement Procedure

CAUTION

- Do not insert your hands into the opening of the lamp. This could cause significant deterioration in the performance of the equipment, or lead to injury and electric shock.
- Do not replace the lamp immediately after the unit has been used. Allow a cooling period of at least one hour before replacement. The temperature of the lamp is still high, and may cause burn injuries.
- Do not subject the lamp unit to shock. Doing so may cause lamp blowout.
- Do not use a flammable air duster to clean the internal parts of the unit. Doing so may cause fire.
- Use only genuine replacement parts for the lamp unit. Also, never attempt to reuse an old lamp unit. This may cause the unit to malfunction.
- Do not touch the surface of a new lamp. Doing so may shorten the lamp life and cause lamp blowout.
- When replacing the lamp, be careful not to injure yourself as the lamp may be broken.
- When replacing the lamp of a projector suspended from the ceiling, work at height is required. This is a dangerous operation. Please consult our service center.

1 Pull out the power plug from the power outlet

2 Remove the lamp cover

- Remove the screws with a ⊕ screwdriver.

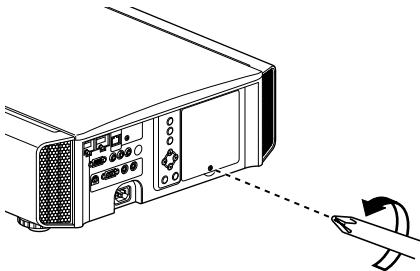

3 Loosen the screws of the lamp unit

- Loosen the screws with a ⊕ screwdriver.

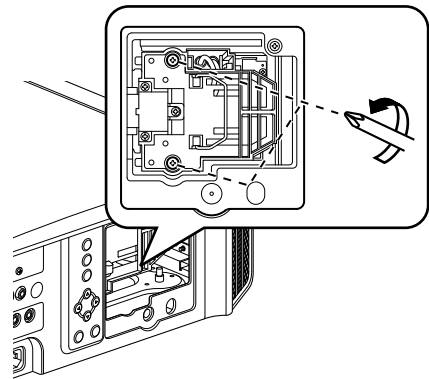

4 Pull out the lamp unit

- Grasp the handle and pull out the lamp unit.

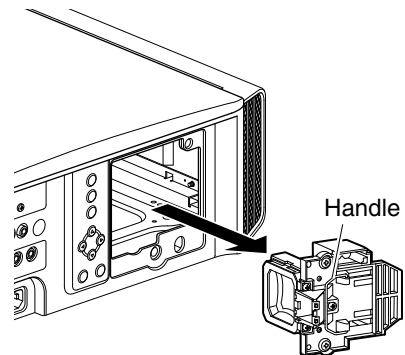

5 Install the new lamp unit

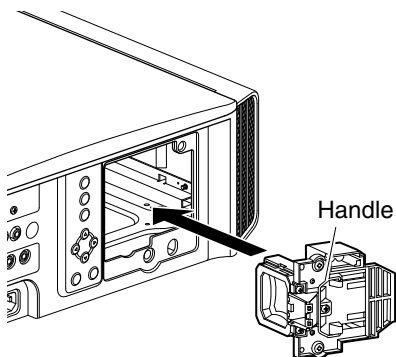

6 Tighten the screws of the new lamp unit

- Tighten the screws with a ⊕ screwdriver.

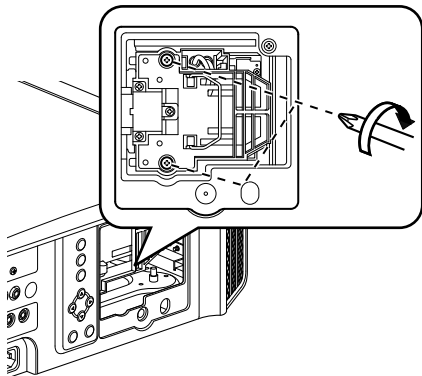

7 Attach the lamp cover

- Insert the two tabs at the top and bottom of the lamp cover into the unit.
- Tighten the screws with a ⊕ screwdriver.

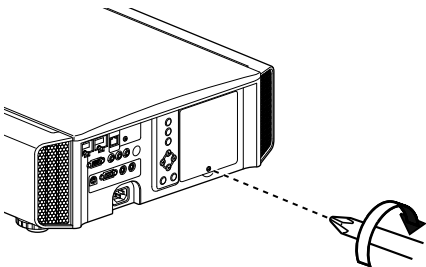

MEMO

Usable lamp life

- When the lamp is used with “Lamp Power” set to “Low”, the lamp life on this unit is approximately 4000 hours. This is the average usable time and not a guaranteed value.
- The lamp life may not reach 4000 hours depending on the operating conditions.
- When the lamp has reached the end of its usable life, deterioration progresses rapidly.
- When the video image appears dark, when the color tone looks unnatural, or when the image flickers, replace the lamp unit with a new one promptly.

Purchasing a lamp unit

Please consult your authorized dealer or nearby service center.

- Lamp unit
Product no.: PK-L2312U

Lamps with a different product number or those for other projector models cannot be used.

Information about the lamp

An ultra-high pressure mercury lamp with a high internal pressure is used in the projector.

Due to the characteristics of this lamp, it may blow out with a loud noise or go out when it is subject to shock or after using for a prolonged period of time (the time before the lamp blows out or goes out varies considerably with each lamp as well as the operating conditions).

After replacing the lamp

- Do not place the removed lamp unit at a place that is within reach by children or anywhere near inflammable items.
- Dispose used lamp units in the same way as fluorescent lamps. Follow the regulations of your local community for disposal.

Resetting the Lamp Time

Resetting the lamp time from the menu screen

- 1 Press the [MENU] button to display the menu
- 2 Select "Function" → "Lamp Reset" from the menu

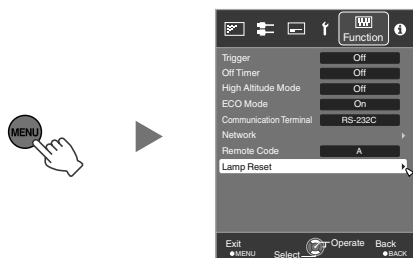

- 3 On the Reset Lamp Time? screen, select Yes and press the OK button
 - The lamp time is reset to zero.



Resetting the lamp time using the remote control

- 1 Insert the power plug into the power outlet
- 2 Make sure that you operate the remote control in the Standby mode (the power plug is inserted into the outlet, but the power is not turned on)
 - Press in the order as shown.
 - Make sure that you press a button within two seconds after the last button is pressed. Press the last button for at least two seconds.

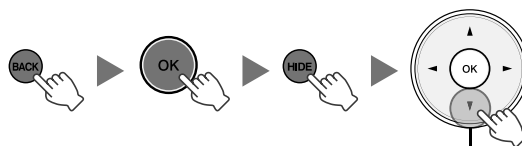

Press for 2 seconds or longer

- The "LAMP" indicator and "STANDBY/ON" indicator blink alternately for three seconds. After that, the unit switches to the Standby mode.

MEMO

- Reset the lamp time only when you have replaced the lamp.
If the lamp time is reset while a lamp is in use, you may lose track of the timing for replacing the lamp. Doing so may result in using the lamp beyond the estimated limit, thereby causing lamp blowout.

Maintaining the Cabinet and Remote Control

- Gently wipe off dirt on the cabinet with a soft cloth.
- If it is extremely dirty, wet a cloth in water, wring dry and use it to wipe off the dirt, followed by wiping again with a dry cloth.
- Pay attention to the following as the cabinet may deteriorate in condition or the paint may come off.
 - Do not wipe with thinner or benzine
 - Do not allow prolonged contact with rubber or plastic products
 - Do not spray volatile chemicals such as insecticide

Cleaning and Replacing the Filter

Clean the filter regularly. Otherwise, the air intake efficiency may deteriorate, and malfunction may occur.

CAUTION

- Make sure that you pull out the power plug from the outlet before cleaning or replacing the filter.
- Before turning this unit upside down and placing it on the floor or a table, make sure that you lay a soft rag in advance to prevent the projector from being scratched.

1 Remove the inner filter

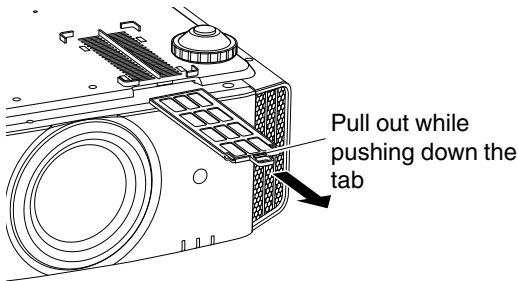

2 Clean the filter

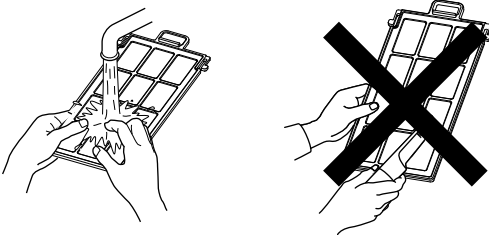

- Wash the filter with water and dry it in a shaded area.
- If the filter is extremely dirty, clean it with a neutral detergent. Put on rubber gloves when using a neutral detergent.
- After washing the filter with water, make sure that it is completely dry before reinstalling. Otherwise, electric shock or malfunction may occur.
- Do not clean the filter with a vacuum cleaner or air duster. The filter is soft and may be easily damaged.

3 Reinstall the inner filter

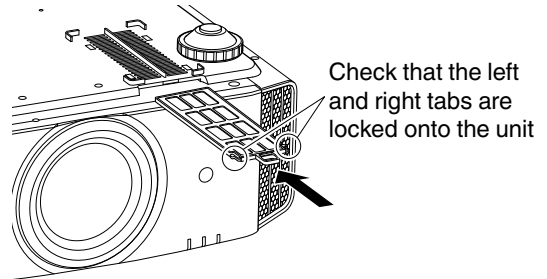

If the filter is damaged or too dirty to be cleaned

- Replace with a new filter. A dirty filter will dirty the internal parts of the unit and cause shadows to appear on the video image.
- To purchase a new filter or when there is dirt in the internal parts of the unit, consult your authorized dealer or nearby service center.
- Inner filter (exchangeable filter)
Product no.: PC010661199

Troubleshooting

Before sending the unit to your authorized dealer for repair, please check the following points.

The following symptoms are not malfunctions.

You do not need to worry about the following symptoms if there is no abnormality on the screen.

- A part of the top or front surface of the unit is hot.
- A creaking sound is heard from the unit
- An operating sound is heard from the inside of the unit.
- Color smear occurs on some screens

This unit is a digital device. This unit may become unable to operate normally due to external static or noise. Perform the following operations when such malfunctions occur.

- ① If the unit is in the Standby mode, pull out the power plug, followed by inserting it again
- ② Press the \odot /I [STANDBY/ON] button on the main unit to turn on the power again

When “High Altitude Mode” is set to “On”, and “Lamp Power” is set to “High” during 3D mode, the fan will make louder noise than usual since it is designed to run at high speed in 3D mode.

Power is not supplied

Check	Action	Refer to
Is the power cord disconnected?	Insert the power cord (plug) firmly.	p. 25
Is the lamp cover properly shut?	If the unit is in the Standby mode, remove the power plug and close the lamp cover properly. After that, insert the plug again.	p. 66
Is the lamp in the Cool-down mode?	After exiting the Cool-down mode, turn on the power again.	p. 27

The unit works when power is turned on, but stops abruptly after a few minutes

Check	Action	Refer to
Are the air inlets and exhaust vent blocked?	Leave proper clearance when installing the unit	p. 14, 15 p. 19
Is the filter dirty?	Clean the filter.	p. 68

Video image does not appear

Check	Action	Refer to
Is the correct external input selected?	Select the correct external input terminal.	p. 26
Is the power of the AV device turned on?	Turn on the power of the AV device and play the video.	p. 22
Is the AV device properly connected?	Connect the AV device properly.	p. 22
Are the correct signals being output from the AV device?	Set the AV device properly.	p. 22
Is the cable in use an HDMI-certified cable?	Use an HDMI-certified high-speed cable. Also, use as short a cable as possible.	p. 22
Is “Control with HDMI” set to “On”?	If the video image does not appear when “Control with HDMI” is set to “On”, change the setting to “Off” and power on this unit and the external device again.	p. 53
Is the video image temporarily hidden?	Press the [HIDE] button	p. 26

Remote control does not work

Check	Action	Refer to
Are the batteries correctly loaded?	Match the polarities (⊕ ⊖) correctly when loading the batteries.	p. 18
Are the batteries exhausted?	Replace with new batteries.	p. 18
Is there an obstructing object between the remote control and remote sensor?	Remove any obstructing object.	p. 18
Is the remote control held too far away from the unit?	Hold the remote control closer to the sensor during use.	p. 18
Are the IR (infrared) 3D GLASSES and 3D SYNCHRO EMITTER in use?	As there is a possibility of signal interference, when you are using the IR (infrared) 3D GLASSES together with the 3D SYNCHRO EMITTER, try adjusting the orientation of the 3D SYNCHRO EMITTER.	p. 34

Unable to view 3D images

Check	Action	Refer to
Is the power of the 3D GLASSES turned on?	If you are using the PK-AG2 or PK-AG33D GLASSES, turn on the power manually.	Check the instruction manual of the 3D GLASSES and 3D SYNCHRO EMITTER.
Are the 3D GLASSES charged?	Check the battery (charge) of the 3D GLASSES.	
Are the 3D GLASSES and 3D SYNCHRO EMITTER too far away from each other?	Position them at an appropriate distance.	
Is the correct 3D format selected?	If the format does not switch automatically, configure 3D Format in the setting menu.	p. 35

Color does not appear or looks unnatural

Check	Action	Refer to
Is the AV device properly connected?	Connect the AV device properly.	p. 22
Is the image correctly adjusted?	Adjust "Color" and "Tint" accordingly.	p. 50
Is the color space of the input signal correctly set?	Set "Color Space" properly.	p. 53

Video image is fuzzy

Check	Action	Refer to
Is the focus correctly adjusted?	Adjust the focus.	p. 28
Is the unit placed too near or too far away from the screen?	Set the unit at a correct distance from the screen.	p. 77

Video images are missing

Check	Action	Refer to
Has screen mask been configured?	Set "Mask" to "Off".	p. 54
Is the display position misaligned?	Alter the "Picture Position" value so that the entire image appears on the screen.	p. 54

Projected image is dark

Check	Action	Refer to
Is the lamp near exhaustion?	Check the lamp time in the “Information” menu. Prepare a new lamp unit or replace as soon as possible when the lamp is near exhaustion.	p. 64 p. 65
Is the image quality correctly adjusted?	Adjust “Picture Adjust” and “Lens Aperture” accordingly.	p. 37 p. 52

Power is cut off suddenly

Check	Action	Refer to
Has “Off Timer” been configured?	Set “Off Timer” to “Off”.	p. 62
Has “ECO Mode” been configured?	Set “ECO Mode” to “Off”.	p. 62

The lens cover does not close

Check	Action	Refer to
Is “Lens Cover” set to “Open”?	Set “Lens Cover” under “Lens Control” in the setting menu to “Auto”.	p. 55



The internal cooling fan emits a loud noise

Check	Action	Refer to
Is the exhaust vent blocked? Is the unit used near a heater or air-conditioner?	Check the condition of installation.	p. 19

There are small black or colored dots on the screen

The D-ILA device is manufactured using high-precision technologies, but there may be some (less than 0.01%) missing pixels or pixels that remain permanently lit. This is not a malfunction.

When the following messages appear...

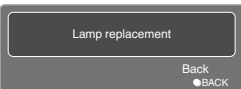
Message	Description	Action
	<ul style="list-style-type: none"> No device is connected to the input terminal The input terminal is connected but there is no signal 	Input the video signals.
	A video signal that cannot be used with this unit has been input (The names of input terminals such as “COMP.” will be displayed in yellow).	Input video signals that can be used.
	This message is displayed when the accumulated lamp time has exceeded 2900 hours. To clear the message, press the [BACK] button.	Get ready a new lamp unit and replace as soon as possible. Reset the lamp time after replacing the lamp. (p. 65, 67)

External Control

It is possible to control this unit by connecting it to a PC using an RS-232C cross cable (D-sub 9-pin). The projector can be controlled by connecting it to a PC through the computer network with a LAN cable for control commands to be sent to the projector.

- Please use it after you have gained proper understanding from professional books or consulting the system administrator.

RS-232C Specifications

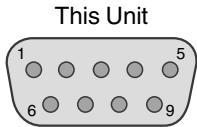

Pin No.	Signal	Function	Signal Direction
2	RxD	Receive data	PC → This unit
3	TxD	Transmission data	This unit → PC
5	GND	Signal ground	—
1, 4, 6 - 9	N/C	—	—

- PC refers to the controller, such as a personal computer.

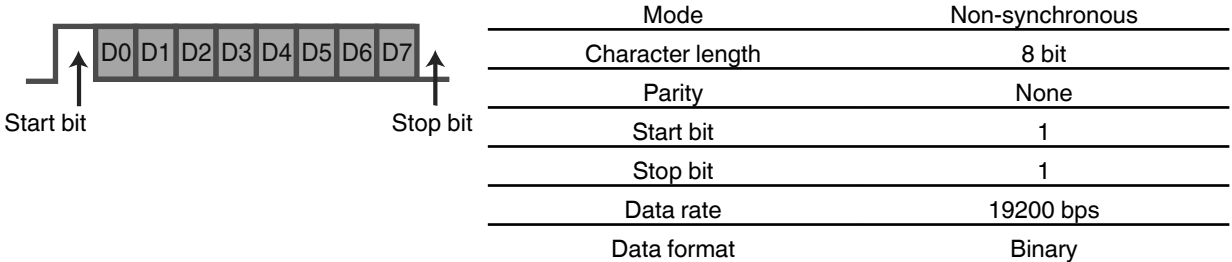

TCP/IP Connection

Before controlling via LAN, it is necessary to establish connection of the TCP layer by a “3-way handshake”, followed by sending out “PJREQ” and receiving “PJACK” within five seconds after the projector sends out “PJ_OK” for connection authentication.

If you are unable to complete sending within five seconds, or when “PJ_NG” or “PJNAK” is received, check the operating status of the projector, followed by performing the steps again starting from establishment of a TCP connection,

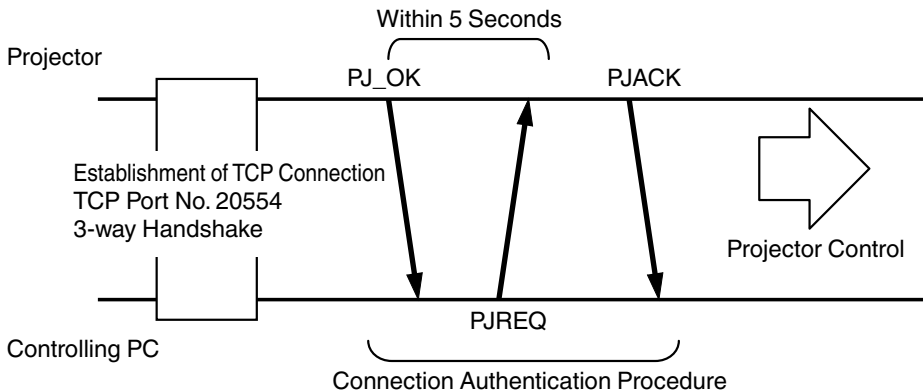

Command Format

The command between this unit and the computer consists of “Header”, “Unit ID”, “Command”, “Data” and “End”.

- Header (1 byte), Unit ID (2 bytes), Command (2 bytes), Data (n bytes), End (1 byte)

Header

This binary code indicates the start of communication.

Binary Code	Type	Description
21	Operating command	PC → This unit
3F	Reference command	PC → This unit
40	Response command	This unit → PC
06	ACK	This unit → PC (returns to PC after the command is accepted without error)

Unit ID

This is a code that specifies the unit. The binary code is fixed at “8901”.

Command and data

Operating command and data (binary code)

Command	Type	Description
0000	Connection check	Check whether communication is enabled between this unit and the PC during standby.
5057	Power supply	During standby 31: Turns on the power When power is on 30: Turns off the power (Standby mode)
4950	Input	When power is on 32: COMP. 33: PC X95R X75R 36: HDMI 1 37: HDMI 2
5243	Remote control	Sends the same code as the supplied remote control. <ul style="list-style-type: none"> • “Remote Control Code”p. 74

Operating command and data (binary code)

Command	Type	Description
5057	Power supply	During standby or when power is on 30: Standby mode 31: When power is on 32: In the Cool-down mode 34: When error occurs on this unit
4950	Input	When power is on 32: COMP. 33: PC X95R X75R 36: HDMI 1 37: HDMI 2

End

This code indicates the end of communication. The binary code is fixed at “0A”.

Remote Control Code

Binary code is sent during communication.

- The following applies to the case when the remote control code is “A”. In the case of “B”, add “36” to the beginning of the code.

Remote Control Button Name	Binary Code
STAND BY	37 33 30 36
ON	37 33 30 35
HDMI 1	37 33 37 30
HDMI 2	37 33 37 31
COMP.	37 33 34 44
PC X95R X75R	37 33 34 36
3D FORMAT	37 33 44 36
3D SETTING	37 33 44 35
LENS CONTROL	37 33 33 30
LENS MEMORY	37 33 44 34
LENS AP.	37 33 32 30
ANAMO.	37 33 43 35
HIDE	37 33 31 44
▲	37 33 30 31
▼	37 33 30 32
▶	37 33 33 34
◀	37 33 33 36
OK	37 33 32 46

Remote Control Button Name	Binary Code
MENU	37 33 32 45
BACK	37 33 30 33
FILM	37 33 36 39
CINEMA	37 33 36 38
ANIME	37 33 36 36
NATURAL	37 33 36 41
STAGE	37 33 36 37
3D	37 33 38 37
THX X95R X75R	37 33 36 46
USER	37 33 44 37
C.M.D.	37 33 38 41
MPC X95R X75R X55R	37 33 46 30
INFO X35	37 33 37 34
GAMMA	37 33 37 35
C. TEMP	37 33 37 36
COLOR PROFILE X95R X75R X55R	37 33 38 38
COLOR SPACE X35	37 33 43 44
PIC. ADJ.	37 33 37 32

Communications Example

This section shows the communication examples of RS-232C.

Operating command

Type	Command	Description
Connection check	PC → This unit: 21 89 01 00 00 0A This unit → PC: 06 89 01 00 00 0A	Connection check
Power (On)	PC → This unit: 21 89 01 50 57 31 0A This unit → PC: 06 89 01 50 57 0A	When power is turned on from the Standby mode
Power (Off)	PC → This unit: 21 89 01 50 57 30 0A This unit → PC: 06 89 01 50 57 0A	When power is turned off (Standby mode) from power-on mode
Input (COMP.)	PC → This unit: 21 89 01 49 50 32 0A This unit → PC: 06 89 01 49 50 0A	When video input is set to component
Remote control (MENU)	PC → This unit: 21 89 01 52 43 37 33 32 45 0A This unit → PC: 06 89 01 52 43 0A	When the same operation as pressing the [MENU] button on the remote control is performed

Reference command

Type	Command	Description
Power (On)	PC → This unit: 3F 89 01 50 57 0A This unit → PC: 06 89 01 50 57 0A This unit → PC: 40 89 01 50 57 31 0A	When information on the power-on state is acquired
Input (HDMI 1)	PC → This unit: 3F 89 01 49 50 0A This unit → PC: 06 89 01 49 50 0A This unit → PC: 40 89 01 49 50 36 0A	When information on HDMI 1 input is acquired

Specifications

Product Name		D-ILA Projector
Model Name		DLA-X95R-B, DLA-X75R-B, DLA-X55R-B/W*1, DLA-X35R-B/W*1
Display Panel/Size		D-ILA device *2, 3 0.7" (1980 x 1080 pixels) x 3 (total no. of pixels: approx. 6.22 million)
Projection Lens		2.0 x power zoom lens (1.4:1 to 2.8:1), motorized zoom and focus
Light-source Lamp		230 W ultra-high pressure mercury lamp [model no.: PK-L2312U] Average lifespan: 4000 hours ("Low" mode)
Screen Size		Approx. 60" to 200" (Aspect ratio of 16:9)
Projection Distance		Refer to p. 77.
Input compatibility signal		Refer to p. 79.
Display Resolution		3840 x 2160 pixels (X95R X75R X55R) *4 1920 x 1080 pixels (X35)
Input Terminal	Component Video Input	1 system, RCA pin jack x 3 Y: 1.0 Vp-p, 75Ω Pb/Cb, Pr/Cr: 0.7 Vp-p, 75Ω Also supports R/G/B Sync on G
	HDMI Input	2 system, HDMI 19-pin x 2 (HDCP-compatible) *5
	PC Input	1 system, D-sub 15-pin VGA (X95R X75R)
Output Terminal	Trigger Terminal	1 system, Ø 3.5 mm DC Power Jack (⊖—⊕) DC OUT 12 V, 0.1 A
	3D synchro	Dedicated terminal for 3D SYNCHRO EMITTER (1 system, mini-DIN 3-pin)
Control Terminal	RS-232C Terminal	1 system, D-sub 9-pin (male) (external control)
	Remote Terminal	1 system, stereo mini jack (remote control)
	LAN Terminal	1 system, RJ-45 plug
Power Requirements		AC 110 to 240 V, 50/60 Hz
Power Consumption		360 W (during standby: 0.4 W) (X95R X75R X55R) 330 W (during standby: 0.4 W) (X35)
Operation Environment		Temperature: 5°C to 35°C; humidity: 20% to 80%; storage temperature: -10°C to 60°C
Installation Height		Below 5000 ft (1524 m)
Dimensions (Width x Height x Depth)		Approx. 455 mm x 179 mm x 472 mm (excluding feet and protrusions)
Mass		15.4 kg (X95R X75R) 15.1 kg (X55R) 14.8 kg (X35)
Accessories		Refer to p. 11.

*1 "-W" indicates that the main unit is white in color. "-B" indicates that the main unit is black in color.

*2 D-ILA is the abbreviation for Direct drive Image Light Amplifier.

*3 D-ILA devices are manufactured using extremely high-precision technology with a pixel effectiveness of 99.99%. Only 0.01% or less of the pixels are either missing or would remain permanently lit.

*4 During 3D playback, the pixel is set to 1920 x 1080.

*5 HDCP is the abbreviation for High-bandwidth Digital Content Protection system. The image of the HDMI input terminal may not be displayed in some cases due to changes in the HDCP specifications.

- Design and specifications are subject to change without prior notice.
- Please note that some of the pictures and illustrations may have been abridged, enlarged or contextualized in order to aid comprehension. Images may differ from the actual product.

About Trademarks and Copyrights



HDMI, HDMI logo and High-Definition Multimedia Interface are trademarks or registered trademarks of HDMI Licensing LCC.

Screen Size and Projection Distance

When a 16:9 screen is used

Diagonal (Model)	Screen Size		Projection Distance	
	Width (mm)	Height (mm)	Wide-end (m)	Tele-end (m)
60	1328	747	1.78	3.66
70	1549	872	2.09	4.28
80	1771	996	2.4	4.89
90	1992	1121	2.7	5.51
100	2214	1245	3.01	6.13
110	2435	1370	3.31	6.75
120	2656	1494	3.62	7.36
130	2878	1619	3.92	7.98
140	3099	1743	4.23	8.60
150	3320	1868	4.53	9.22
160	3542	1992	4.84	9.84
170	3763	2117	5.14	10.45
180	3984	2241	5.45	11.07
190	4206	2366	5.75	11.68
200	4427	2490	6.06	12.30

When a 4:3 screen is used

Screen Size			Projection Distance	
Diagonal (Model)	Width (mm)	Height (mm)	Wide-end (m)	Tele-end (m)
60	1219	914	2.22	4.49
70	1422	1067	2.60	5.24
80	1626	1219	2.98	6.00
90	1829	1372	3.36	6.75
100	2032	1524	3.74	7.51
110	2235	1676	4.11	8.26
120	2438	1829	4.49	9.02
130	2642	1981	4.87	9.77
140	2845	2134	5.25	10.53
150	3048	2286	5.63	11.28
160	3251	2438	6.00	12.04

* Projection to a 4:3 screen larger than 163" is equivalent to a size that is larger than 200" in the 16:9 format, and is beyond our guarantee coverage.

When a 2.35:1 screen is used

Screen Size			Projection Distance	
Diagonal (Model)	Width (mm)	Height (mm)	Wide-end (m)	Tele-end (m)
60	1402	597	1.95	3.91
70	1636	696	2.28	4.56
80	1870	796	2.60	5.21
90	2103	895	2.93	5.86
100	2337	995	3.26	6.51
110	2571	1094	3.58	7.16
120	2805	1193	3.91	7.81
130	3038	1293	4.23	8.47
140	3272	1392	4.56	9.12
150	3506	1492	4.88	9.77
160	3740	1591	5.21	10.42
170	3973	1691	5.53	11.07
180	4207	1790	5.86	11.72
190	4441	1890	6.19	12.37
200	4674	1989	6.51	13.02

Types of Possible Input Signals

Video

Analog Video Signal		480i, 480p, 576i, 576p, 720p/50 Hz, 720p/60 Hz, 1080i/50 Hz, 1080i/60 Hz
Digital Video Signal		480i, 480p, 576i, 576p, 720p/50 Hz, 720p/60 Hz, 1080i/50 Hz, 1080i/60 Hz, 1080p/24 Hz, 1080p/50 Hz, 1080p/60 Hz
3D Signal	Frame Packing	720p/50 Hz, 720p/60 Hz, 1080p/24 Hz, 1080i/50 Hz, 1080i/60 Hz
	Side-by-side	1080i/60 Hz, 1080p/60 Hz, 1080i/50 Hz, 1080p/50 Hz, 1080p/24 Hz, 720p/50 Hz, 720p/60 Hz
	Top-and-bottom	720p/50 Hz, 720p/60 Hz, 1080p/24 Hz

PC signal (HDMI)

No.	Designation	Resolution	fh [kHz]	fv [Hz]	dot CLK [MHz]	Total No. of Dots [dot]	Total No. of Lines [line]	No. of Effective Dots [dot]	No. of Effective Lines [line]
1	VGA 60	640×480	31,500	60,000	25,200	800	525	640	480
2	VGA 59.94	640×480	31,469	59,940	25,175	800	525	640	480
3	SVGA 60	800×600	37,879	60,317	40,000	1.056	628	800	600
4	XGA 60	1024×768	48,363	60,004	65,000	1.344	806	1.024	768
5	WXGA 60	1280×768	47,760	60,000	79,998	1.675	796	1.280	768
6	WXGA+ 60	1440×900	55,919	59,999	106,470	1.904	932	1.440	900
7	SXGA 60	1280×1024	63,981	60,020	108,000	1.688	1.066	1.280	1.024
8	WSXGA+ 60	1680×1050	65,222	60,002	147,140	2.256	1.087	1.680	1.050
9	WUXGA 60	1920×1200	74,038	59.95	154,000	2.080	1.235	1.920	1.200

PC signal (D-sub 3-line 15-pin)

No.	Designation	Resolution	fh [kHz]	fv [Hz]	dot CLK [MHz]	Total No. of Dots [dot]	Total No. of Lines [line]	No. of Effective Dots [dot]	No. of Effective Lines [line]
1	VGA 60	640×480	31,500	60,000	25,175	800	525	640	480
2	VGA 72	640×480	37,900	72,000	31,500	832	520	640	480
3	VGA 75	640×480	37,500	75,000	31,500	840	500	640	480
4	VGA 85	640×480	43,300	85,000	36,000	832	509	640	480
5	SVGA 56	800×600	35,200	56,000	36,000	1024	625	800	600
6	SVGA 60	800×600	37,900	60,000	40,000	1056	628	800	600
7	SVGA 72	800×600	48,100	72,000	50,000	1040	666	800	600
8	SVGA 75	800×600	46,900	75,000	49,500	1056	625	800	600
9	SVGA 85	800×600	53,700	85,000	56,250	1048	631	800	600
10	XGA 60	1024×768	48,400	60,000	65,000	1344	806	1024	768
11	XGA 70	1024×768	56,500	70,000	75,000	1328	806	1024	768
12	XGA 75	1024×768	60,000	75,000	75,750	1312	800	1024	768
13	XGA 85	1024×768	68,700	85,000	94,500	1376	808	1024	768
14	WXGA 60	1280×768	47,760	60,000	79,998	1675	796	1280	768
15	WXGA+ 60	1440×900	55,919	59,999	106,470	1904	932	1440	900
16	SXGA 60	1280×1024	64,000	60,000	108,000	1688	1066	1280	1024
17	SXGA+ 60	1400×1050	63,981	60,020	108,000	1688	1066	1400	1050
18	WSXGA+ 60	1680×1050	65,222	60,002	147,140	2256	1087	1680	1050
19	1920×1080 60	1920×1080	67,500	60.00	148,500	2200	1125	1920	1080
20	MAC13"	640×480	35,000	66,667	30,240	864	525	640	480
21	MAC16"	832×624	49,107	75,087	55,000	1120	654	832	624
22	MAC19"	1024×768	60,241	74,927	80,000	1328	804	1024	768

* Even when signals can be input, video images may not be projected properly depending on the PC or cable in use. When this occurs, switching to another compatible resolution or changing the cable may help to resolve the problem in some cases.

Indicator Display on the Main Unit

Meaning of the lighting figures



The indicator lights up.



The indicator appears blinking.

Operation mode display

Displays using the different colors and solid/blinking light of the “STANDBY/ON” indicator.

“STANDBY/ON” lights up (red)
In standby state

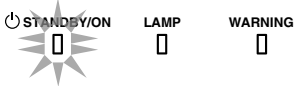

“STANDBY/ON” lights up (green)
During lamp startup

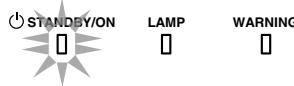

All lights off
During projection



“STANDBY/ON” blinking (red)
In the Cool-down mode

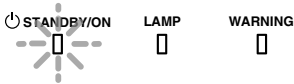

“STANDBY/ON” blinking (green)
When the video image is temporarily hidden (HIDE is on)

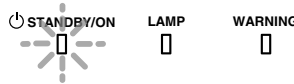

Estimated timing for lamp replacement

Displays using the solid/blinking light of the “LAMP” indicator. The “STANDBY/ON” indicator, which shows the operating mode of the unit, is displayed simultaneously as described above.

“LAMP” lights up (orange)

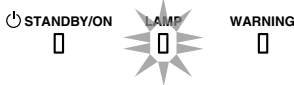

When lamp replacement is near (lamp time has exceeded 2900 hours)

Warning display

You can tell the details of a warning from the (repeated) displays of the “WARNING” and “LAMP” indicators. The “STANDBY/ON” indicator, which shows the operating mode of the unit, is displayed simultaneously as described above. The Warning mode is activated once the message is displayed. Projection is interrupted, and the cooling fan is turned on for about 60 seconds.

The power cannot be turned on again while cooling is in progress. Check the following after cooling is complete.

Indicator Status (Solid/Blinking)	Blinking Frequency	Description	Check and Countermeasure
<p>Mode Display (*) (Red)</p>	x1	Abnormality in the power supply	<ul style="list-style-type: none"> • Check that nothing is blocking the air inlets. • Check that the external temperature is normal. Countermeasure: Leave the unit unoperated until it cools down. After that, turn on the power again.
	x2	Cooling fan stopped abnormally	
	x3	Internal temperature is abnormally high	
	x4	External temperature is too high	
	x5	Abnormal circuit operation X95R X75R X55R	
<p>Mode Display (Orange) (Red) Blinking Simultaneously</p>	x1	Abnormal circuit operation	<ul style="list-style-type: none"> • Check that nothing is blocking the auto lens cover. Countermeasure: Turn on the power again.
	x2		
	x3		
	x4	Abnormal operation of the automatic lens cover	
<p>Mode Display (Orange) (Red)</p>	x1	Lamp does not light up and unit is unable to project	<ul style="list-style-type: none"> • Check that the lamp unit and lamp cover are correctly installed. Countermeasure: Turn on the power again.
	x2	Lamp goes out during projection	
	x3	Lamp cover is removed	

If the Warning mode is activated again, wait for the cooling fan to stop, followed by pulling out the power plug from the outlet.

Request for repair at your authorized dealer or a nearby service center.

(*) If the scheduled time for lamp replacement is exceeded, the indicator may light up.

Dimensions

(Unit: mm)

Top Surface

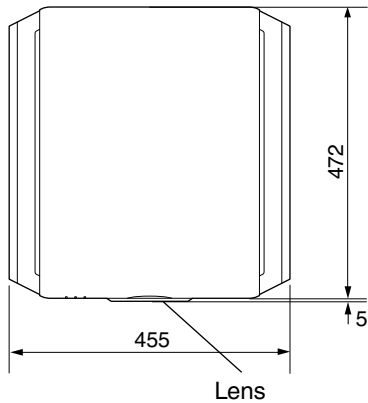

Bottom Surface

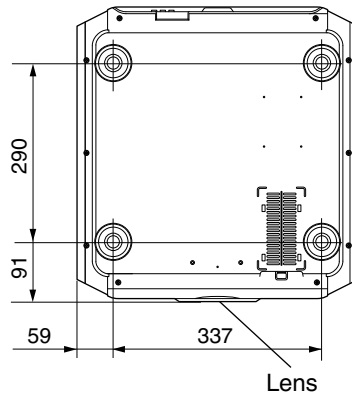

Front

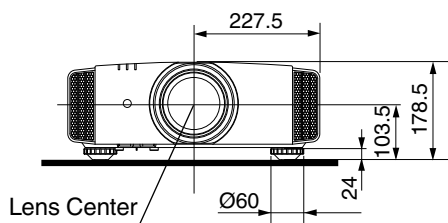

Rear Surface

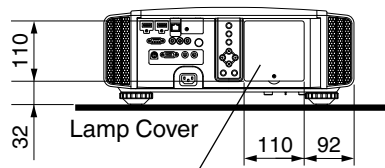

- The illustrations show the connection terminals of **X95R X75R**.
- The dimensions are identical for all the models.

Index

A	Accessories	11	HDMI Input Level	53	
	Adjusting Details of the Image Quality	41	HDMI Input Link	53	
	Adjusting Distortion of the Projection Screen	28	HDMI Input Terminal	22	
	Adjustment and Setting by the Menu	47	HIDE	26	
	Adjustment of the Image Quality	49	High Altitude Mode	62	
	Advanced Menu	51			
	ANAMO.	57	I	Indicator Display	81
	Anamorphic	57		Input Resolution	64, 79
	Aspect	33		Input Signal	64, 79
				Input terminals	16
B	Back Color	61		Installation Method	19
	Basic Setting of the Image Quality	37		Installing the 3D Syncro Emitter	34
	Black Level	57	K	Keystone Correction	57
	Brightness	50			
C	C.M.D (Clear Motion Drive)	46	L	Lamp	11
	Ceiling Mount	20		Lamp Power	52
	Cleaning and Replacing the Filter	68		Lamp Time	64
	Clear Motion Drive	46		Language Selection	61
	Color Density	50		Lens	14
	Color Management	45		LENS AP.	52
	COLOR P.FILE	38		Lens Aperture	52
	Color Profile	38		Lens Control	28
	Color Shade	50		Lens cover	14
	Color Space	51		Lens Cover	11
	Color Temperature	49		Lens Memory	28
	Communication Terminal	62		Lens Shift	28
	COMP (Component Video)	23, 53		Line Display	61
	Connection	22		Logo Display	61
	Contrast	50	M	Main Features	12
	Controls and Features	14		Menu Display	61
	Custom Gamma	43		Menu Items	47
D	Dimensions	83		Menu Position	61
	Display Position	54		MPC LEVEL	40
	Distortion Correction	57	N	Network	62
E	Eco Mode	62		NR	51
	Environment Correction	31	O	Off Timer	62
	External Control	72		Optional Accessories	11
F	Filter Product no.	68	P	PC	23, 54
	Filter Replacement	68		PIC. ADJ.	50
	Focus	29		Picture Mode	37
	Frame Interpolation	46		Picture Tone	50
	Frame Packing	35		Pixel Adjustment	55
G	GAMMA	41		Precautions during Installation	19
	Gamma Adjustment	41		Progressive	54
H	HDMI Color Space	53		Projection Distance	77

R	Remote Control	17	Troubleshooting	69
	Replacing the Lamp	65		
	Resetting the Lamp	63	U	User Name Edit
	RGB	23, 53		52
	RS-232C	24	V	Viewing 3D Movies
				34
				Viewing Videos
				26
S	Screen Correction	32	W	When the following messages appear... ..
	Screen Mask	54		71
	Screen Size and Projection Distance	77	Z	Zoom
	Shadow/Highlight Correction	44		29
	Sharpness	51		
	Shift	29	Symbol	
	Side by Side	35	2D/3D Conversion	35
	Signal Display	64	3D Caption Correction	36
	Software Ver.	64	3D Crosstalk Cancel	36
	Specifications	76	3D Depth Correction	36
			3D Format	35
T	THX	13	3D Glasses3D Glasses	11, 34
	Top and Bottom	35	3D Setting3D Setting	35, 54
	Trigger	62	3D Synchro Emitter3D Synchro Emitter	11, 34
			4K Profile	40

DLA-X95R
DLA-X75R
DLA-X55R
DLA-X35
D-LILA PROJECTOR

JVC

JVC

ENGLISH
FRANÇAIS
ESPAÑOL/CASTELLANO

INSTRUCTIONS

D-ILA
PROJECTEUR

DLA-X95R
DLA-X75R
DLA-X55R
DLA-X35

D-ILA[®]
HDMI[®]
HIGH-DEFINITION MULTIMEDIA INTERFACE

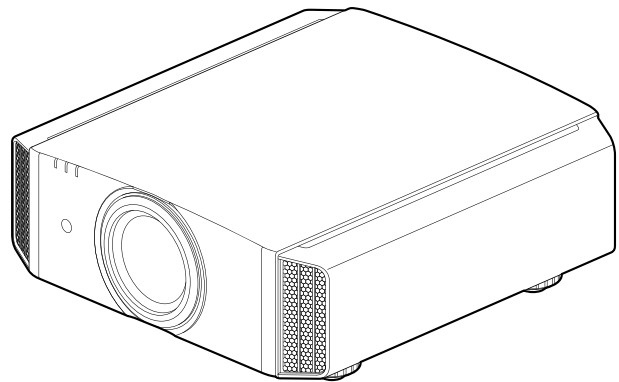
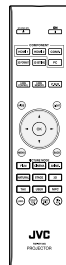

Pour commencer

Préparation

Fonctionnement

Ajuster/Régler

Entretien

Dépannage

Autres

Mesures de sécurité

IMPORTANT INFORMATIONS

Ce produit comprend une lampe à décharge à haute intensité (HID) contenant du mercure. Éliminer ces déchets est sujet à la réglementation de votre communauté pour des raisons environnementales. Pour de plus amples informations concernant leur élimination ou leur recyclage, veuillez contacter vos autorités locales ou, pour les É-U, l'Electronic Industries Allianceo: <http://www.eiae.org>.

AVERTISSEMENT:
POUR ÉVITER TOUT RISQUE D'INCENDIE OU D'ÉLECTROCUTION, N'EXPOSEZ PAS CET APPAREIL À LA PLUIE OU À L'HUMIDITÉ.

AVERTISSEMENT:
CET APPAREIL DOIT ÊTRE MIS À LA TERRE.

ATTENTION:
Pour réduire les risques d'électrocution, ne retirez pas le couvercle de l'appareil. Référez-vous à un technicien qualifié.

Ce projecteur est équipé d'une prise comprenant une fiche de terre afin de respecter les règles du FCC. Si vous êtes dans l'impossibilité d'insérer la prise dans la prise murale, contactez votre électricien.

INFORMATIONS CONCERNANT LES NUISANCES SONORES DES MACHINES (seulement en Allemagne)

Modifie l'ordonnance 3. GSGV concernant les nuisances sonores des machines du 18 janvier 1991 : Le niveau de pression sonore à la position de l'utilisateur est inférieur ou égal à 20 dB (A) conformément à l'ISO 7779.

INFORMATIONS DU FCC (seulement aux É-U)

AVERTISSEMENT :

Les transformations ou les modifications n'étant pas approuvées par JVC pourraient annuler le droit de l'utilisateur d'utiliser l'équipement.

NOTE:

Cet équipement a été testé et a été reconnu comme respectant les limites des appareils numériques de classe B, conformément à la partie 15 des règles du FCC. Ces limites sont conçues pour fournir une protection raisonnable contre les interférences nuisibles. Cet équipement génère, utilise et peut émettre de l'énergie sous forme de fréquence radio et, s'il n'est pas installé et utilisé en accord avec les instructions, il pourrait causer des interférences nuisibles aux communications radio. Néanmoins, il n'y a aucune garantie que l'interférence n'apparaîtra pas dans une installation particulière. Si cet équipement cause en effet des interférences nuisibles à la réception radio ou TV, ce qui peut être vérifié en éteignant et rallumant l'équipement, l'utilisateur est encouragé à essayer de corriger l'interférence avec l'une ou plusieurs des mesures suivanteso:

- Réorientez ou déplacez l'antenne de réception.
- Augmentez la distance entre l'équipement et le récepteur.
- Connectez l'équipement à une prise ou à un circuit électrique différent de celui sur lequel le récepteur est branché.
- Consultez votre revendeur ou un technicien expérimenté en radio / TV pour de l'aide.

Déclaration de conformité

Numéro de modèle : DLA-X95RBU/DLA-X75RBU/
DLA-X55RBU/DLA-X35BU/
DLA-X35WU

Nom de marque : JVC

Responsable : JVC AMERICAS CORP.

Adresse : 1700 Valley Road Wayne, N. J. 07470

Numéro de téléphone : 973-317-5000

Ce dispositif est conforme au règlement FCC, Partie 15. Le fonctionnement est assujéti aux deux conditions suivantes : (1) Ce dispositif ne doit pas causer d'interférences dangereuses, et (2) ce dispositif doit accepter toutes les interférences reçues, y compris les interférences qui peuvent entraîner un fonctionnement indésirable.

À propos du choix de l'emplacement

N'installez pas le projecteur dans un endroit qui ne peut pas soutenir son poids en toute sécurité. Si l'emplacement de l'installation n'est pas suffisamment solide, le projecteur risque de tomber ou de se renverser et de blesser quelqu'un.

IMPORTANTES MESURES DE SÉCURITÉ

L'énergie électrique peut remplir beaucoup de fonctions utiles. Cet appareil a été conçu et fabriqué pour assurer votre propre sécurité. Mais UNE UTILISATION INCORRECTE PEUT ENTRAÎNER UN RISQUE POTENTIEL D'ÉLECTROCUTION OU D'INCENDIE. Afin de ne pas annuler les dispositifs de sécurité incorporés dans cet appareil, observez les règles fondamentales suivantes pour son installation, son utilisation et sa réparation. Veuillez lire attentivement ces importantes mesures de sécurité avant d'utiliser l'appareil.

- Toutes les instructions de sécurité et de fonctionnement doivent être lues avant l'utilisation de l'appareil.
- Les instructions de sécurité et de fonctionnement doivent être conservées à titre d'information.
- Tous les avertissements sur l'appareil et dans le mode d'emploi doivent être compris et acceptés.
- Toutes les instructions de fonctionnement doivent être suivies.
- Mettre le projecteur près d'une prise de courant, de façon à pouvoir le brancher et débrancher facilement.
- Débranchez cet appareil de la prise murale avant de le nettoyer. Ne pas utiliser de nettoyeur ou en aérosol. Utilisez un chiffon humide pour le nettoyage.
- N'utilisez pas d'accessoires non recommandés par le fabricant de l'appareil car ils pourraient être dangereux.
- N'utilisez pas ce produit près de l'eau. Ne pas l'utiliser non plus après l'avoir déplacé d'une basse température à une température élevée. Cela produit une condensation d'humidité qui peut entraîner un incendie, une électrocution ou d'autres dangers.
- Ne placez pas cet appareil sur un chariot, une table ou tout autre support instable. L'appareil pourrait tomber, et ainsi blesser gravement un enfant ou un adulte, ainsi qu'être lui-même sérieusement endommagé. L'appareil doit être monté conformément aux instructions du fabricant et doit utiliser un support recommandé par le fabricant.
- Quand vous utilisez l'appareil sur un chariot, faites attention aux arrêts brusques, aux forces excessives et aux surfaces accidentées qui pourraient causer un renversement de l'appareil, risquant de l'endommager ou de blesser l'opérateur.
- Les fentes et les ouvertures du coffret sont nécessaires pour la ventilation. Elles assurent un fonctionnement sûr de l'appareil et le protègent d'une surchauffe. Ces ouvertures ne doivent pas être bloquées ou recouvertes. (Les ouvertures ne doivent jamais être bloquées en plaçant l'appareil sur un lit, un divan, un tapis ou une surface similaire. Il ne doit pas être encastré dans un emplacement comme une bibliothèque ou un bâti sauf si une ventilation correcte existe et si les instructions du fabricant ont été respectées.)
- Afin de permettre une meilleure dissipation de la chaleur, laissez un espace libre tout autour de cet appareil, tel qu'illustré ci-dessous. Lorsque cet appareil se trouve dans un espace dont les dimensions correspondent à celles indiquées ci-dessous, utilisez un climatiseur pour que la température soit la même à l'intérieur et à l'extérieur de cet espace. La surchauffe peut causer des dommages.

PORTABLE CART WARNING
(symbol provided by RETAC)

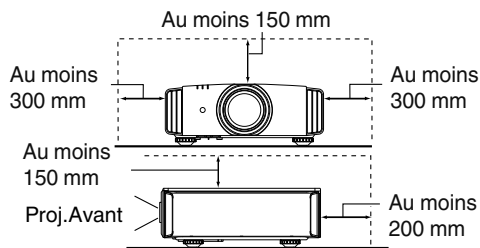

- Alimentation électrique indiquée sur l'étiquette. Si vous n'êtes pas sûr du type d'alimentation électrique domestique, consultez un revendeur ou votre entreprise locale de distribution d'énergie.
- Cet appareil est équipé d'une fiche à trois broches. Elle ne peut être branchée que dans une prise secteur avec mise à la terre. Si vous ne pouvez pas insérer la fiche dans la prise, contactez votre électricien afin qu'il installe une prise correcte. N'essayez pas de défaire le principe de sécurité de la fiche avec mise à la terre.
- Les cordons d'alimentation doivent être positionnés de façon à ce qu'ils ne soient pas écrasés ou coincés par des objets placés sous ou contre eux. Faites particulièrement attention aux cordons au niveau des portes, des fiches et prises ainsi qu'au niveau de la sortie de l'appareil.
- Pour une meilleure protection pendant un orage ou quand il est laissé sans surveillance ou n'est pas utilisé pendant une longue période de temps, débranchez-le de la prise secteur murale et déconnectez le système de câbles. Cela évitera qu'il soit endommagé du fait d'un éclair ou d'une surtension.
- Ne surchargez pas les prises murales, les cordons prolongateurs ou les prises de courant sur les autres appareils car cela pourrait entraîner un risque d'incendie ou d'électrocution.
- Ne jamais insérer d'objet d'aucune sorte à l'intérieur de cet appareil à travers les ouvertures car ils pourraient toucher des points de tension dangereuse ou créer un court circuit qui pourrait entraîner un incendie ou une électrocution. Ne jamais verser de liquide d'aucune sorte sur l'appareil.
- N'essayez pas de réparer cet appareil vous-même car l'ouvrir ou retirez les couvercles peut vous exposer à des tensions dangereuses ou à d'autres dangers. Référez-vous à un personnel qualifié pour toute réparation.
- Débranchez l'appareil de la prise secteur murale et contactez un réparateur qualifié dans les conditions suivantes:
 - a) Quand le cordon ou la fiche d'alimentation secteur est endommagé.
 - b) Si un liquide a coulé ou si un objet est tombé à l'intérieur de l'appareil.
 - c) Si l'appareil a été exposé à la pluie ou à l'eau.
 - d) Si l'appareil ne fonctionne pas normalement en suivant les instructions de fonctionnement. Ajustez uniquement les commandes couvertes par le mode d'emploi, car un ajustement incorrect des commandes peut endommager l'appareil et demandera souvent beaucoup de temps à un technicien qualifié pour ramener l'appareil en état de fonctionnement normal.
 - e) Si le produit est tombé ou a été endommagé de n'importe quelle autre façon.
 - f) Quand l'appareil montre un changement évident dans ses performances, cela indique qu'il doit être réparé.

- Quand le remplacement des pièces est nécessaire, assurez-vous que le réparateur a utilisé les pièces de rechange spécifiées par le fabricant ou possédant les mêmes caractéristiques que la pièce originale. Un remplacement non autorisé peut entraîner un incendie, une électrocution ou autres dangers.
- Après que cet appareil a subi une réparation ou un entretien, demandez au réparateur de réaliser les vérifications de sécurité pour déterminer si l'appareil est en état de fonctionnement correct.
- L'appareil doit être placé à plus de trente centimètres des sources de chaleur, comme un radiateur, un accumulateur de chaleur, un fourneau ou tout autre appareil (amplificateurs inclus) produisant de la chaleur.
- Lors d'un raccordement avec un magnétoscope ou un lecteur de DVD, vous devez mettre cet appareil hors tension pour éviter tout choc électrique.
- Ne placez pas de produits combustibles derrière le ventilateur de refroidissement. Par exemple, du tissu, du papier, des allumettes, une bombe aérosol ou un briquet à gaz qui présentent des dangers particuliers s'ils sont chauffés.
- Ne regardez pas dans l'objectif de projection quand la lampe du projecteur est allumée. Une exposition des yeux à une forte lumière peut affaiblir votre vue.
- Ne regardez pas à l'intérieur de l'appareil au travers de événements (orifices de ventilation), etc. Ne regardez pas directement la lampe de projection en ouvrant le coffret pendant que celle-ci est allumée. La lampe de projection émet aussi des rayons ultraviolets et la lumière est si forte que votre vue pourrait être affaiblie.
- Ne pas laisser tomber, frapper ou autrement endommager la source de lumière (module lampe). La source de lumière peut se briser et entraîner des blessures. Ne jamais utiliser de lampe endommagée. Si la source de lumière est cassée, demandez à votre revendeur d'effectuer la réparation. Des fragments provenant d'une lampe brisée pourraient causer des blessures.
- La lampe utiliser dans ce projecteur est une lampe au mercure sous haute pression. Faire attention lorsque cette lampe doit être jetée. S'il y a quelque chose que vous ne comprenez pas, contactez votre revendeur.
- N'effectuez pas de "montage au plafond" du projecteur dans endroit soumis à beaucoup de vibrations. Les fixations pourraient se défaire du fait des vibrations causant ainsi la chute de l'appareil et une éventuelle blessure physique.
- Utilisez uniquement le cordon fourni conçu pour cet appareil afin d'éviter tout choc électrique.
- Pour des raisons de santé, faites une pause de 5 à 15 minutes toutes les 30 à 60 minutes, afin de laisser vos yeux se reposer. Veuillez éviter de regarder des images en 3D lorsque vous vous sentez fatigué, lorsque vous ne vous sentez pas bien, ou en cas d'inconfort. De plus, si vous voyez les images en double, veuillez ajuster l'équipement et le logiciel de façon à avoir un affichage correct. Veuillez arrêter d'utiliser l'unité si vous voyez toujours les images en double après ajustement.
- Tous les trois ans, veuillez procéder à un test interne. Cette unité est fournie avec les pièces de rechange nécessaires pour la maintenir en état de marche (par exemple des ventilateurs de refroidissement). Le délai estimé de remplacement des pièces varie considérablement en fonction de l'utilisation et de l'environnement. Pour les remplacements, veuillez consulter votre détaillant ou le centre de réparation JVC agréé le plus proche de chez vous.
- Lorsque l'unité est fixée au plafond Veuillez noter que nous n'assumons aucune responsabilité, même pendant la période de garantie, si le produit est endommagé en raison de l'utilisation d'éléments métalliques pour la fixation au plafond par vos propres moyens ou si l'environnement d'installation de ces éléments métalliques n'est pas adapté. Si l'unité est accrochée au plafond pendant l'utilisation, veuillez faire attention à la température ambiante de l'unité. Si vous utilisez un chauffage central, il est possible que la température au niveau du plafond soit supérieure à la température normale.
- Les images vidéo peuvent s'incruster dans les composants électroniques. Veuillez ne pas afficher des écrans avec des images fixes à forte luminosité ou à fort contraste, comme par exemple les images des jeux vidéo ou des programmes informatiques. Sur une période de temps prolongée, ces images peuvent s'incruster aux pixels. Il n'y a aucun problème pour la lecture des images animées, p.ex. d'un métrage vidéo normal.
- Le fait de laisser l'unité inutilisée pendant de longues périodes risque de causer un dysfonctionnement. Veuillez allumer l'unité et la laisser fonctionner de temps en temps. Veuillez éviter d'utiliser l'unité dans une pièce où l'on fume. Il est impossible de nettoyer les composants optiques qui seraient contaminés par la nicotine ou le goudron. Cela risque de provoquer une dégradation des performances.
- Veuillez regarder les images à une distance égale à au moins trois fois la hauteur de l'image projetée. Les personnes photosensibles, atteintes d'une maladie cardiaque quelconque ou en mauvaise santé ne doivent pas utiliser les lunettes 3D.
- Le visionnage d'images en 3D peut être à l'origine de maladies. Si vous ressentez un changement dans votre condition physique, arrêtez immédiatement le visionnage et, si nécessaire, consultez un médecin.
- Lorsque vous regardez des images en 3D, il est recommandé de faire régulièrement des pauses. Étant donné que la durée et la fréquence des pauses requises varient d'une personne à l'autre, faites les pauses nécessaires en fonction de votre propre situation.
- Si votre enfant regarde les images en portant des lunettes 3D, il doit être accompagné par ses parents ou par un adulte responsable. L'adulte responsable doit veiller à éviter les situations dans lesquelles les yeux de l'enfant se fatiguent, car les réactions à la fatigue et à l'inconfort, etc., sont difficiles à détecter, et il est possible que la condition physique se détériore très rapidement. Étant donné que le sens de la vision n'est pas entièrement développé chez les enfants de moins de six ans, si nécessaire, veuillez consulter un médecin pour tout problème en relation avec les images en 3D.
- Pendant l'utilisation de la fonction 3D, le rendu vidéo peut être différent de l'image vidéo d'origine, en raison de la conversion de l'image dans le dispositif.

***NE LAISSEZ PAS une personne non qualifiée installer l'appareil.**

Demandez au revendeur d'installer l'appareil (par exemple, la fixation au plafond) car cela demande des connaissances et des techniques spéciales. Si l'installation est réalisée par une personne non qualifiée, cela pourrait entraîner des blessures personnelles ou une électrocution.

CONNEXION ELECTRIQUE

Aux É-U et au Canada seulement.
N'utilisez que le cordon d'alimentation suivant.

Cord. d'alimentation

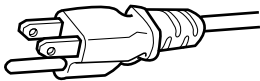

La tension d'alimentation secteur de cet appareil est de 110V – 240V CA. N'utilisez que le cordon d'alimentation désigné par nos revendeurs pour la sécurité et la compatibilité électromagnétique (EMC). Assurez-vous que le cordon d'alimentation utilisé pour le projecteur correspond bien au type de prise de votre pays.

Consultez votre revendeur.

Cord. d'alimentation

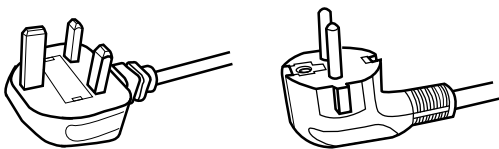

Pour le Royaume-Uni

Pour les pays du continent européen

AVERTISSEMENT:

Ne débranchez pas la fiche principale de cet appareil.

Si la fiche existante ne convient pas aux prises de courant de votre maison ou si le cordon est trop court pour atteindre une prise de courant, procurez-vous un cordon prolongateur ou un adaptateur de sécurité approuvé ou consultez votre revendeur.

Si la fiche secteur était coupée, jetez la prise immédiatement, pour éviter tout danger d'électrocution par une connexion accidentelle à l'alimentation secteur. Si la nouvelle fiche secteur doit être adapté, suivez les instructions données ci-dessous.

AVERTISSEMENT:

CET APPAREIL DOIT ETRE MIS A LA TERRE.

Cher(e) client(e),

Cet appareil est conforme aux directives et normes européennes en vigueur concernant la compatibilité électromagnétique et à la sécurité électrique.

Représentant européen de la société JVC KENWOOD Corporation:
JVC Technical Services Europe GmbH
Postfach 10 05 04
61145 Friedberg
Allemagne

IMPORTANT (Europe seulement):

Les codes couleurs des fils du cordon d'alimentation de cet appareil sont les suivants:

Vert et jaune	: Terre
Bleu	: Neutre
Marron	: Sous tension

Comme ces couleurs ne correspondent peut être pas avec les couleurs identifiant les bornes de votre fiche. Procédez comme suit:

Le fil coloré en vert et jaune doit être connecté à la borne marquée M par la lettre E ou le symbole de terre ou de couleur vert et jaune.

Le fil qui est coloré en bleu doit être connecté à la borne qui est marqué par la lettre N ou de couleur noire.

Le fil qui est coloré en marron doit être connecté à la borne qui est marquée de la lettre L ou de couleur rouge.

CONNEXION ELECTRIQUE (Royaume-Uni seulement)

REPLACEMENT DU FUSIBLE:

Lors du remplacement du fusible, assurez-vous d'utiliser seulement un fusible de valeur correcte et de type approuvé. Remettez en place le couvercle du fusible.

EN CAS DE DOUTE — CONSULTEZ UN ELECTRICIEN QUALIFIE.

Ouvrez le compartiment à fusible avec la lame d'un tournevis et remplacez le fusible.

(* Voir l'illustration ci-dessous.)

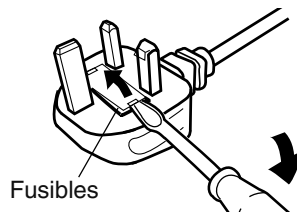

ENGLISH

Information for Users on Disposal of Old Equipment and Batteries



Products



Battery

[European Union only]

These symbols indicate that equipment with these symbols should not be disposed of as general household waste. If you want to dispose of the product or battery, please consider the collection systems or facilities for appropriate recycling.

Notice: The sign Pb below the symbol for batteries indicates that this battery contains lead.

DEUTSCH

Benutzerinformationen zur Entsorgung alter Geräte und Batterien



Produkte



Batterie

[Nur Europäische Union]

Diese Symbole zeigen an, dass derartig gekennzeichnete Geräte nicht als normaler Haushaltsabfall entsorgt werden dürfen. We nden Sie sich zur Entsorgung des Produkts oder der Batterie an die hierfür vorgesehenen Sammelstellen oder Einrichtungen, damit eine fachgerechte Wiederverwertung möglich ist.

Hinweis: Das Zeichen Pb unterhalb des Batteriesymbols gibt an, dass diese Batterie Blei enthält.

FRANÇAIS

Informations relatives à l'élimination des appareils et des piles usagés, à l'intention des utilisateurs



Produits



Pile

[Union européenne seulement]

Si ces symboles figurent sur les produits, cela signifie qu'ils ne doivent pas être jetés comme déchets ménagers. Si vous voulez jeter ce produit ou cette pile, veuillez considérer le système de collection de déchets ou les centres de recyclage appropriés.

Notification: La marque Pb en dessous du symbole des piles indique que cette pile contient du plomb.

NEREDLANDS

Informatie voor gebruikers over het verwijderen van oude apparatuur en batterijen



Producten



Batterij

[Alleen Europese Unie]

Deze symbolen geven aan dat appara tuur met dit symbool niet mag worden weggegooid als algemeen huishoudelijk afval. Als u het product of de batterij wilt weggooien, kun t u inzamelsystemen of faciliteiten voor een geschikte recycling gebruiken.

Opmerking: Het teken Pb onder het batterijsymbool l geeft aan dat deze batterij lood bevat.

ESPAÑOL / CASTELLANO

Información para los usuarios sobre la eliminación de baterías/pilas usadas



Productos



Baterías/pilas

[Sólo Unión Europea]

Estos símbolos indican que el equipo con estos símbolos no debe desecharse con la basura doméstica. Si desea desechar el pro ducto o batería/pila, acuda a los sistemas o centros de recogida para que los reciclen debidamente.

Atención: La indicación Pb debajo del símbolo de batería/pila indica que ésta contiene plomo.

Informazioni per gli utenti sullo smaltimento delle apparecchiature e batterie obsolete



Prodotti



Batteria

[Solo per l'Unione Europea]

Questi simboli indicano che le apparecchiature a cui sono relativi non devono essere smaltite tra i rifiuti domestici generici. Se si desidera smaltire questo prodotto o questa batteria, prendere in considerazione i sistemi o le strutture di raccolta appropriati per il riciclaggio corretto.

Nota: Il simbolo Pb sotto il simbolo delle batterie indica che questa batteria contiene piombo.

Informação para os utilizadores acerca da eliminação de equipamento usado e pilhas



Produtos



Pilha

[Apenas União Europeia]

Estes símbolos indicam que o equipamento com estes símbolos não deve ser eliminado juntamente com o restante lixo doméstico. Se pretende eliminar o produto ou a pilha, utilize os sistemas de recolha ou instalações para uma reciclagem apropriada.

Aviso: O sinal Pb abaixo do símbolo para pilhas indica que esta pilha contém chumbo.

Πληροφορίες για την απόρριψη παλαιού εξοπλισμού και μπαταριών



Προϊόντα



Μπαταρία

[Ευρωπαϊκή Ένωση μόνο]

Αυτά τα σύμβολα υποδηλώνουν ότι ο εξοπλισμός που τα φέρει δεν θα πρέπει να απορριφθεί ως κοινό οικιακό απόρριμμα. Εάν επιθυμείτε την απόρριψη αυτού του προϊόντος ή αυτής της μπαταρίας, χρησιμοποιήστε το σύστημα περισυλλογής ή εγκαταστάσεις για ανάλογη ανακύκλωση.

Σημείωση: Το σύμβολο Pb κάτω από το σύμβολο μπαταρίας υποδηλώνει ότι η μπαταρία περιέχει μόλυβδο.

Brugerinformation om bortskaffelse af gammelt udstyr og batterier



Produkter



Batteri

[Kun EU]

Disse symboler angiver, at udstyr med disse symboler ikke må bortskaffes som almindeligt husholdningsaffald. Hvis du ønsker at smide dette produkt eller batteri ud, bedes du overveje at bruge indsamlingssystem et eller steder, hvor der kan ske korrekt gen brug.

Bemærk: Tegnet Pb under symbolet for batterierne angiver, at dette batteri indeholder bly.

Tietoja vanhojen laitteiden ja akkujen hävittämisestä



Tuotteet



Akku

[Vain Euroopan unioni]

Nämä symbolit ilmaisevat, että symboleilla merkittyä laitetta ei tulisi hävittää tavallisen kotitalousjätteen mukana. Jos haluat hävitää tuotteen tai sen akun, tee se hyödyntämällä akkujen keräyspisteitä tai muita kiertäyspaikkoja.

Huomautus: Akkusymbolin alapuolella oleva Pb-merkki tarkoittaa, että akku sisältää lyijyä.

SVENSKA

Information för användare gällande bortskaffning av gammal utrustning och batterier



Produkter



Batteri

[Endast den Europeiska unionen]

Dessa symboler indikerar att utrustning med dessa symboler inte ska hanteras som vanligt hushållsavfall. Om du vill bortskaffa produkten eller batteriet ska du använda uppsamlingsystem eller inrättningar för lämplig återvinning.

Observera: Märkningen Pb under symbolen för batterier indikerar att detta batteri innehåller bly.

NORSK

Opplysninger til brukere om kassering av gammelt utstyr og batterier



Produkter



Batteri

[Bare EU]

Disse symbolene viser at utstyr med dette symbolet, ikke skal kastes sammen med vanlig husholdningsavfall. Hvis du vil kassere dette produktet eller batteriet, skal du vurdere å bruke innsamlingsystemene eller andre muligheter for riktig gjenbruk.

Merk: Tegnet Pb under symbolet for batterier, viser at batteriet inneholder bly.

РУССКИЙ

Сведения для пользователей по утилизации старого оборудования и батарей



Изделия



Батарея

[только для Европейского союза]

Данные символы указывают на то, что оборудование, на которое они нанесены, не должны утилизироваться, как обычные бытовые отходы. При необходимости утилизировать такое изделие или батарею обратитесь в специальный пункт сбора для их надлежащей переработки.

Уведомление: Надпись Pb под символом батареи указывает на то, что данная батарея содержит свинец.

ČESKY

Informace pro uživatele k likvidaci starého zařízení a baterií



Produkty



Baterie

[Pouze Evropská unie]

Tyto symboly označují, že produkty s těmito symboly se nesmí likvidovat jako běžný odpad. Pokud chcete produkt nebo baterii zlikvidovat, využijte sběrný systém nebo jiné zařízení, které zajišťuje řádnou recyklaci.

Bemærk: Značka Pb pod symbolem pro baterie znamená, že tato baterie obsahuje olovo.

POLSKI

Informacje dla użytkowników dotyczące pozbywania się zużytego sprzętu i baterii



Produkty



Bateria

[Tylko kraje Unii Europejskiej]

Te symbole oznaczają, że sprzęt nie należy wyrzucać razem z odpadami gospodarczymi. Jeśli trzeba pozbyć się tego produktu lub baterii, proszę skorzystać z systemu odbioru lub urządzeń do zbioru odpadów elektronicznych, w celu odpowiedniego ponownego ich przetworzenia.

Uwaga: Oznaczenie Pb, znajdujące się pod symbolem baterii wskazuje, że ta bateria zawiera ołów.

Felhasználói információ az elhasznált be rendezések és akkumulátorok elhelyezéséről

Termékek



Akkumulátor

[Csak az Európai Unióban]

Ez a szimbólum azt jelzi, hogy a berendezés nem helyezhető az általános háztartási hulladék közé. Ha meg szeretne szabadulni a terméktől vagy az akkumulátortól, akkor legyen tekintettel az gyűjtő rendszerre vagy intézményekre a megfelelő hasznosítás érdekében.

Megjegyzés: Az alábbi Pb szimbólum - ha az akkumulátoron megtalálható - azt jelzi, hogy az akkumulátor ólmot tartalmaz.

Informacije za korisnike o odlaganju stare opreme i baterija

Produkt



Baterija

[Samo u zemljama gde se primenjuje]

Ovi simboli ukazuju da proizvod i baterije sa ovim simbolom ne smeju biti odloženi kao nesortiran kućni otpad. Ako želite da ih se rešite, molimo vas da ne upotrebljavate običnu kantu za đubre. Postoje zasebni sistemi za prikupljanje ovakvih proizvoda.

Naznaka: Hemijski simbol Pb ispod simbola za baterije ukazuje na to da li baterija sadrži olovo.

Table des matières

Pour commencer

Mesures de sécurité	2
Accessoires/Accessoires en option	11
Vérifier les accessoires	11
Accessoires en option	11
Principales caractéristiques	12
Commandes et fonctionnalités	14
Unité principale - Avant	14
Unité principale - Bas	14
Unité principale - Arrière	15
Unité principale - Bornes d'entrée	16
Télécommande	17
Insérer les piles dans la télécommande	18
Portée efficace de la télécommande	18

Préparation

Installation du projecteur	19
Précautions lors de l'installation	19
Précautions lors de la fixation	20
Ajuster la position	21
Connexion du projecteur	22
Connexion à la borne d'entrée HDMI (entrée numérique)	22
Connexion à la borne d'entrée vidéo composante (entrée analogique)	23
Connexion à la borne d'entrée PC X95R X75R	23
Connexion à la borne LAN	24
Connexion à la borne RS-232C	24
Connexion à la borne TÉLÉCOMMANDE	24
Connexion à la borne TRIGGER	25
Connexion du cordon d'alimentation (accessoire fourni)	25

Fonctionnement

Visionner des vidéos	26
Ajuster l'écran du projecteur	28
Régler l'objectif en fonction de la position du projecteur	28
Enregistrer et récupérer les paramètres de réglage ...	29
Régler automatiquement la qualité d'image en fonction de l'environnement de visionnage X95R X75R X55R	31
Régler la correction de l'écran	32
Régler la taille de l'écran (rapport de format)	33
Visionner des films 3D	34
Installation du ÉMETTEUR DE SYNCHRO 3D ..	34
Visionner des films 3D	35
Convertir des films 2D en films 3D pour les visionner	35
Paramétrage des films 3D	36

Ajuster/Régler

Sélectionner une qualité d'image en fonction du type de vidéo	37
Régler le mode d'image	37
Régler le profil couleur X95R X75R X55R	38
Régler les films pour une plus grande expressivité (Multiple Pixel Control) X95R X75R X55R	40
Affiner la qualité d'image	41
Régler la valeur de sortie de l'image projetée (Gamma)	41
Ajuster les paramètres gamma préférés (Perso Gamma)	43
Compenser les hautes lumières et les ombres (Niveau Lumière)	44
Ajuster la couleur préférée (Réglage couleur) ...	45
Réduire l'image rémanente des images à mouvements rapides (Clear Motion Drive (C.M.D.))	46
Réglages et paramètres dans le menu	47
Liste des éléments de menu	47
Qualité image	49
Signal d'entrée	53
Installation	55
Affichage	61
Fonction	62
Informations	64

Entretien

Remplacement de la lampe	65
Procédure de remplacement de la lampe	65
Réinitialiser le temps d'utilisation de la lampe	67
Entretien du boîtier et de la télécommande	67
Nettoyage et remplacement du filtre	68

Dépannage

Dépannage	69
Lorsque les messages suivants apparaissent... ..	71

Autres

Contrôle externe	72
Spécifications RS-232C	72
Connexion TCP/IP	72
Format des commandes	73
Code de la télécommande	74
Exemple de communications	75
Spécifications	76
Index	84

Les symboles utilisés dans ce manuel

X95R indique une fonction prise en charge par le DLA-X95R.

X75R indique une fonction prise en charge par le DLA-X75R.

X55R indique une fonction prise en charge par le DLA-X55R.

X35 indique une fonction prise en charge par le DLA-X35.

Les éléments ne comportant aucun des symboles ci-dessus sont pris en charge par tous les modèles.

Accessoires/Accessoires en option

Vérifier les accessoires

Couvre-objectif **X55R X35** 1 pièce

*Il est fixé à l'unité principale au moment de l'expédition.

Télécommande 1 pièce

Piles type AAA (pour confirmation de fonctionnement) 2 pièces

Cordon d'alimentation (pour les États-Unis) (environ 2 m) 1 pièce

Cordon d'alimentation (pour le Royaume-Uni) (environ 2 m) 1 pièce

Cordon d'alimentation (pour l'Union européenne) (environ 2 m) .. 1 pièce

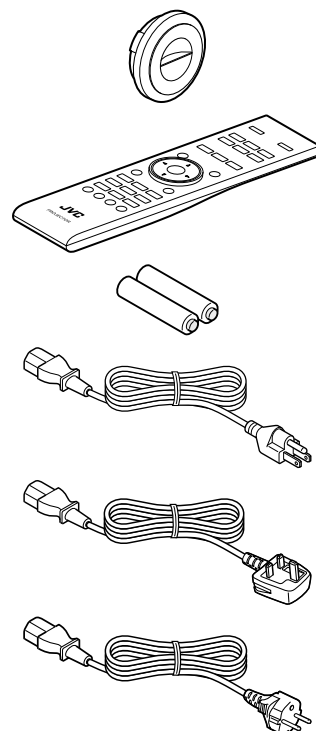

- Le INSTRUCTIONS (ce document), la carte de garantie ainsi que les autres documents imprimés sont également inclus.

Accessoires en option

- Modèle de lampe de rechange : PK-L2312U
- Modèles de LUNETTES 3D : PK-AG2, PK-AG3
- ÉMETTEUR DE SYNCHRO 3D : modèles PK-EM1, PK-EM2

Tableau de compatibilité pour l'ÉMETTEUR DE SYNCHRO 3D et les LUNETTES 3D

		LUNETTES 3D		
		PK-AG1 * (Méthode de communication : IR (Infrarouge))	PK-AG2 (Méthode de communication : IR (Infrarouge))	PK-AG3 (Méthode de communication : RF (Radiofréquence))
ÉMETTEUR DE SYNCHRO 3D	PK-EM1 (Méthode de communication : IR (Infrarouge))	○	○	—
	PK-EM2 (Méthode de communication : RF (Radiofréquence))	—	—	○

* Produit de fin de série

Veuillez vérifier auprès de votre revendeur agréé pour les détails.

Principales caractéristiques

Affichage haute définition 4K qui dépasse la qualité Full HD X95R X75R X55R

Le moteur optique doté du nouveau dispositif e-shift2 permet d'obtenir une résolution de 4K.

Grâce à l'algorithme de traitement d'image récemment développé par JVC, vous pouvez désormais profiter de l'expressivité accrue de la qualité 4K. (p. 40)

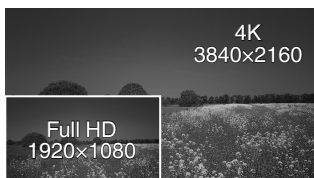

Offre une expression plus claire, l'effet d'escalier et le flou des lignes obliques sont réduits

Image d'origine



Technologie d'image JVC



Le contraste est amélioré même pour les détails, ce qui permet de les reproduire d'une façon réaliste



Le bruit est réduit pour produire des images nettes et précises



Les photos sont uniquement fournies à titre d'illustration.

Expressions vidéo 3D avec une grande sensation de réalisme X95R X75R X55R X35

Avec la fonction 3D, vous pouvez profiter de films 3D avec un effet plus réaliste. (p. 34)

Grâce à la fonction de conversion 2D-3D, vous pouvez désormais profiter en 3D des vidéos 2D provenant d'émissions de télévision ou enregistrées à l'aide d'une caméra vidéo. (p. 35)



Les photos sont uniquement fournies à titre d'illustration.

Réglage de la qualité d'image optimale en fonction de l'environnement de visionnage X95R X75R X55R

Le halo se produisant dans des environnements tels qu'un salon avec des murs blancs est pris en considération pour un visionnage optimal. (p. 31)

- Pour X95R X75R, vous pouvez utiliser le capteur optique en option et le logiciel dédié pour effectuer des réglages plus précis.

Pour plus de détails, veuillez vous reporter à notre site Internet.

<http://www3.jvckenwood.com/projector/support/index.html>

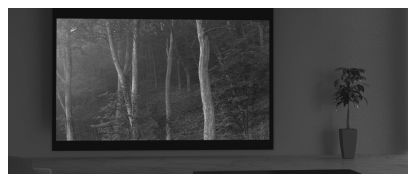

Installation flexible X95R X75R X55R X35

En plus de l'objectif avec mise au point & zoom x 2 motorisé, la large couverture offerte par la fonction de décalage de l'objectif rend également l'installation du projecteur plus flexible. (p. 28)

La fonction de mémoire de position de l'objectif, qui permet de sauvegarder ou de récupérer les paramètres de réglage de mise au point, de zoom ou de décalage, offre la possibilité de basculer aisément entre les différents formats vidéo.

Fonction de réglage de la qualité d'image personnalisable X95R X75R X55R X35

Vous pouvez effectuer des réglages en fonction du type d'images vidéo ou de vos préférences pour profiter des vidéos dans une qualité optimale. (p. 37)

X95R X75R X55R adopte la technologie Real Color Imaging (une technologie de reproduction des couleurs développée par JVC) pour permettre la reproduction dans une qualité d'image plus proche de l'image d'origine. (p. 38)



Les photos sont uniquement fournies à titre d'illustration.

Expression vidéo claire avec peu d'images rémanentes (C.M.D.) X95R X75R X55R X35

En utilisant la technologie d'interpolation d'image haute définition développée par JVC, vous pouvez profiter de vidéos à mouvements rapides, comme des vidéos sportives, en très bonne qualité. (p. 46)

* C.M.D. est l'abréviation de Clear Motion Drive.

Représentation précise des détails avec un flou minime

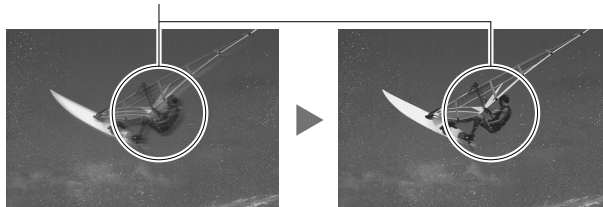

Les photos sont uniquement fournies à titre d'illustration.

Fonction de réglage des pixels haute précision X95R X75R X55R X35

Avec la fonction "Ajustement des pixels" haute précision, vous pouvez profiter d'une qualité vidéo claire avec peu d'aberration chromatique sur la totalité de l'image. (p. 55 X35)(p. 56 X95R X75R X55R)

* Le niveau de précision du réglage varie en fonction du modèle.

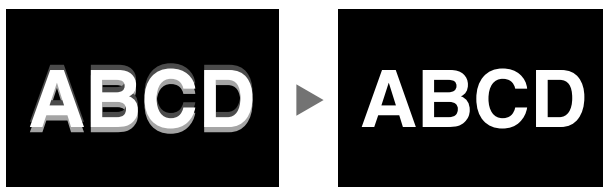

Avant le réglage

Après le réglage

Les photos sont uniquement fournies à titre d'illustration.

Certification THX X95R X75R



Pour X95R X75R, une "certification d'affichage THX 3D" par THX a été obtenue.

DISPLAY En plus des films 2D, vous pouvez également profiter de la reproduction fidèle des images dans une "qualité conforme à l'intention du réalisateur" pendant la lecture de films 3D.

La certification THX 3D est "une garantie de haute définition et de haute résolution" accordée aux produits ayant passé avec succès plus de 400 tests de qualité d'image.

Commandes et fonctionnalités

Unité principale - Avant

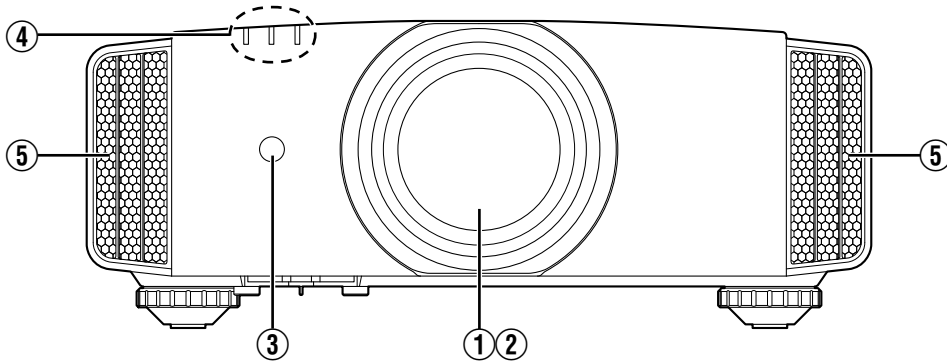

① Objectif

Cet objectif est objectif de projection. Ne regardez pas dans l'objectif lorsqu'une image est projetée.

② Couvercle-objectif X95R X75R

Le couvercle-objectif s'ouvre/se ferme lorsque l'appareil est allumé/éteint. (p. 55)

- Pour X55R X35, fixez le couvercle-objectif lorsque l'appareil n'est pas utilisé.

③ Capteur infrarouge (avant)

Veuillez diriger la télécommande vers cette zone lorsque vous l'utilisez.

* Un capteur infrarouge est également disponible à l'arrière.

④ Indicateur

Reportez-vous à "Affichage des indicateurs sur l'unité principale" (p. 81).

⑤ Événement de sortie d'aération

L'air chaud est évacué afin d'abaisser la température interne.

Ne bloquez pas les événements de sortie d'aération.

Unité principale - Bas

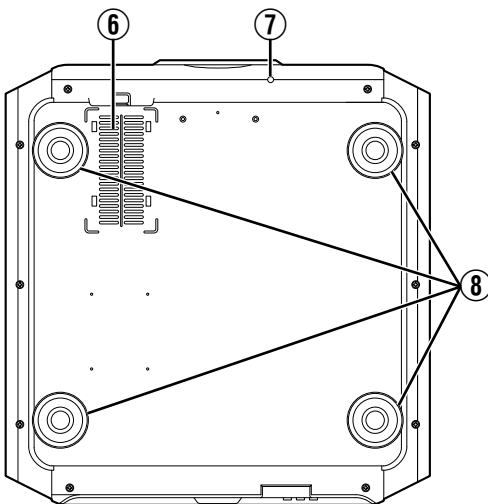

⑥ Entrées d'air (à 3 points sur l'arrière/le bas)

Les entrées d'air aspirent de l'air afin d'abaisser la température interne.

Ne bloquez pas ou n'empêchez pas la sortie d'air chaud. Cela pourrait entraîner un dysfonctionnement de l'appareil.

* Il y a deux entrées d'air sur le côté droit et gauche de la face arrière de l'appareil.

⑦ Bouton manuel pour le couvercle-objectif X95R X75R

Il est possible d'ouvrir le couvercle-objectif en appuyant sur ce bouton. Celui-ci est utilisé à des fins de maintenance. Vous pouvez également l'utiliser lorsque vous devez ouvrir le couvercle-objectif de toute urgence.

⑧ Pieds

Vous pouvez régler la hauteur et l'angle du projecteur en tournant les pieds. (de 0 à 5 mm) (p. 21)

Lorsque les pieds sont retirés, il est possible d'utiliser leur emplacement comme trous de montage pour le support de fixation au plafond.

Unité principale - Arrière

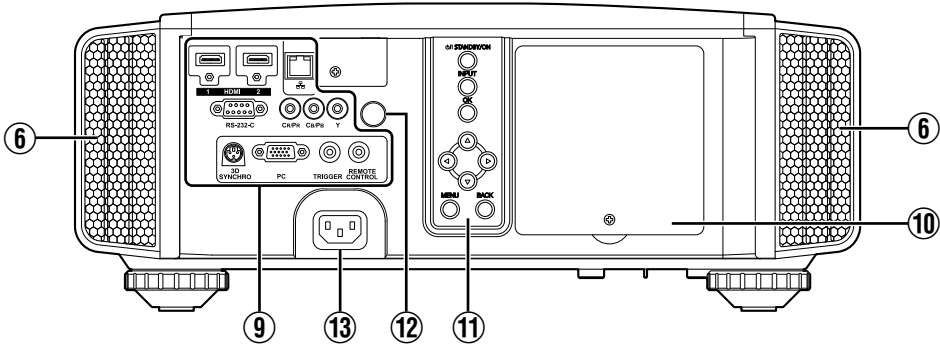

⑨ Bornes d'entrée

En plus de la borne d'entrée vidéo, d'autres bornes de connexion sont disponibles pour des dispositifs de contrôle ou des équipements en option. **X95R X75R** sont utilisés dans l'illustration.

Veillez vous reporter à "Unité principale - Bornes d'entrée" p. 16 pour plus de détails sur les bornes et sur **X55R X35**.

⑫ Capteur infrarouge (arrière)

Veillez diriger la télécommande vers cette zone lorsque vous l'utilisez.

* Un capteur infrarouge est également disponible à l'avant.

⑩ Couvercle de la lampe

Pour remplacer la lampe, retirez ce couvercle.

⑬ Borne d'entrée de l'alimentation

Connectez le cordon d'alimentation fourni à cette borne.

⑪ Panneau de commande

Pour plus de détails, veuillez vous reporter au "Panneau de commande" dans le schéma ci-après.

Panneau de commande

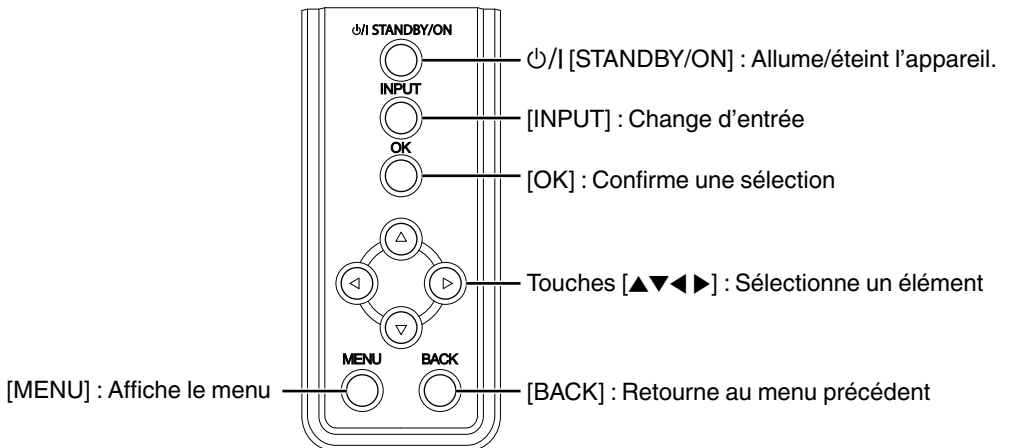

Unité principale - Bornes d'entrée

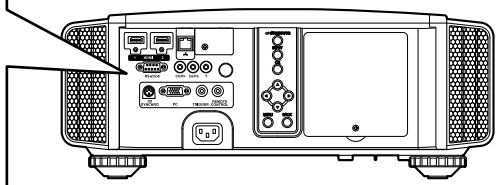
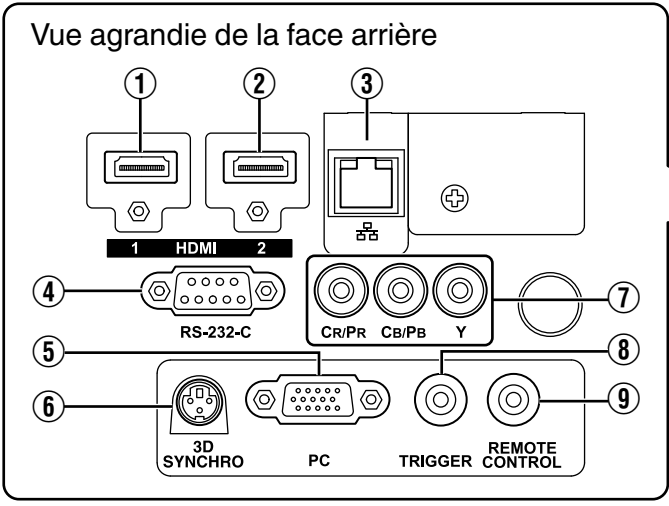

① Borne d'entrée [HDMI 1]

② Borne d'entrée [HDMI 2]

Pour raccorder des appareils prenant en charge la sortie HDMI. (p. 22)
Le branchement se fait sur l'orifice à verrouillage M3. La profondeur du trou de vis est de 3 mm.

③ Borne [LAN] (RJ-45)

Il est possible de contrôler ce projecteur en le connectant à un PC par l'intermédiaire d'un réseau informatique pour envoyer des commandes de contrôle au projecteur.

④ Borne [RS-232C] (D-sub mâle à 9 broches)

Le projecteur peut être contrôlé en connectant un PC à cette borne.

* Les bornes LAN et RS-232C ne peuvent pas être utilisées simultanément. (p. 62)

⑤ [PC] Borne d'entrée (D-sub à 15 broches) X95R X75R

Il s'agit d'une borne d'entrée uniquement utilisée pour les signaux PC (signaux sync. et signaux vidéo RVB). Elle peut être raccordée à une borne de sortie d'un écran de PC, etc.

⑥ Borne [3D SYNCHRO]

En connectant un ÉMETTEUR DE SYNCHRO 3D (vendu séparément) à cette borne, vous pouvez visionner des films 3D.

⑦ Bornes d'entrée vidéo composante (RCA x 3)

Pour connecter des appareils prenant en charge la sortie de signaux composante. Elle peut être utilisée comme borne d'entrée pour les signaux RVB (V sur Sync.), les signaux composante (Y, Cb, Cr) ou les signaux au format DTV (Y, Pb, Pr).

⑧ Borne [TRIGGER] (⊖ ⊕)

Borne de sortie d'alimentation de 12V DC, 100 mA. Elle est utilisée pour les signaux de sortie qui contrôlent les écrans motorisés prenant en charge le SCREEN TRIGGER.

Veillez noter qu'une connexion incorrecte peut endommager le projecteur. (Tip=DC +12 V, Sleeve=GND)

⑨ Borne [REMOTE] (mini jack stéréo)

Utilisez cette borne lorsqu'il n'est pas possible d'utiliser une télécommande, par exemple quand le projecteur est installé dans une boîte dédiée ou pour la projection par transparence.

Connectez un capteur infrarouge externe au projecteur. Pour plus d'informations sur le capteur infrarouge externe et le câble de raccordement, veuillez contacter votre revendeur.

Télécommande

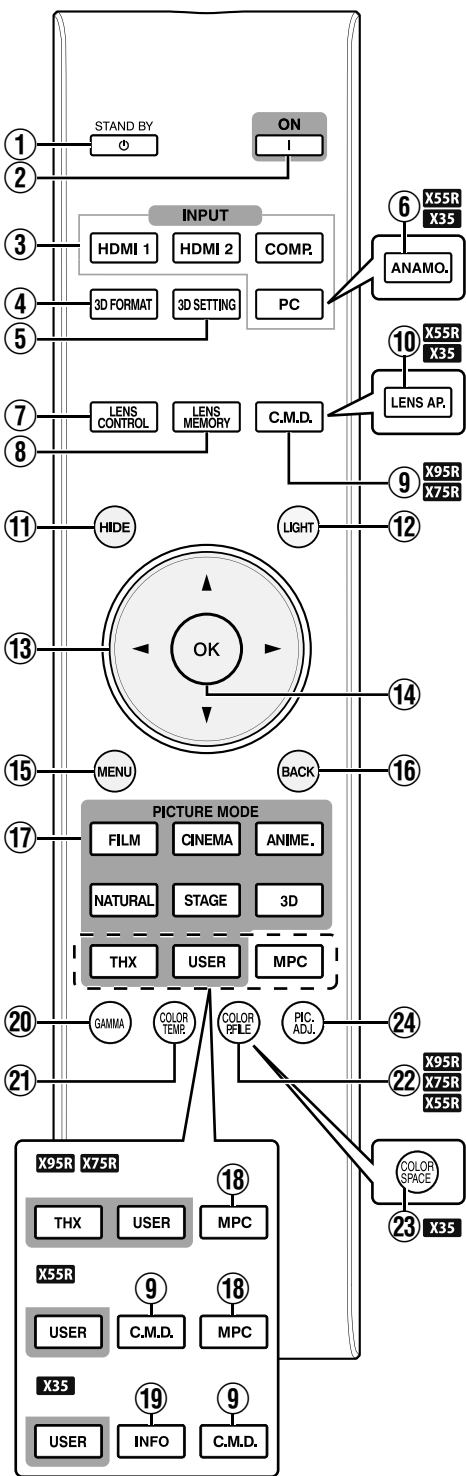

- 1** **[STAND BY]**
Éteint l'appareil. (p. 27)
- 2** **[ON]**
Allume l'appareil. (p. 26)
- 3** **[INPUT]**
Sélectionnez une entrée à partir de [HDMI 1], [HDMI 2], [COMP.] et [PC] (**X95R X75R** seulement). (p. 26)
- 4** **[3D FORMAT]**
Change le format 3D. (p. 35)
- 5** **[3D SETTING]**
Affiche le menu de configuration 3D. (p. 35)
- 6** **[ANAMO.]** **X55R X35**
Change le mode anamorphique. (p. 57)
- 7** **[LENS CONTROL]**
Pour régler la mise au point, le zoom et le décalage. (p. 28)
- 8** **[LENS MEMORY]**
Bascule entre la sauvegarde, la récupération et l'édition de la mémoire de position de l'objectif. (p. 29)
- 9** **[C.M.D.]**
Pour régler l'interpolation d'image. (p. 46)
- 10** **[LENS AP.]** **X55R X35**
Pour régler l'ouverture de l'objectif. (p. 52)
- 11** **[HIDE]**
Cache temporairement l'image. (p. 26)
- 12** **[LIGHT]**
Illumine les boutons de la télécommande.
- 13** **Touches [▲▼◀▶]**
Pour sélectionner un élément.
- 14** **[OK]**
Confirme un élément sélectionné.
- 15** **[MENU]**
Affiche le menu, ou cache le menu s'il est affiché.
- 16** **[BACK]**
Retourne au menu précédent.
- 17** **[PICTURE MODE]**
Règle le mode image sur [FILM], [CINEMA], [ANIME], [NATURAL], [STAGE], [3D], [THX] (**X95R X75R** seulement) ou [USER]. (p. 37)
- 18** **[MPC]** **X95R X75R**
Pour régler le niveau MPC. (p. 40)
- 19** **[INFO]** **X35**
Affiche le menu d'informations. (p. 64)
- 20** **[GAMMA]**
Pour régler le niveau gamma. (p. 41)
- 21** **[COLOR TEMP]**
Pour régler la température de couleur. (p. 49)
- 22** **[COLOR P.FILE]** **X95R X75R X55R**
Change le profil couleur. (p. 38)
- 23** **[COLOR SPACE]** **X35**
Change le gamut de couleur. (p. 51)
- 24** **[PIC. ADJ.]**
Change les éléments permettant de régler la qualité de l'image, tels que le contraste, la luminosité, etc. (p. 50)

Insérer les piles dans la télécommande

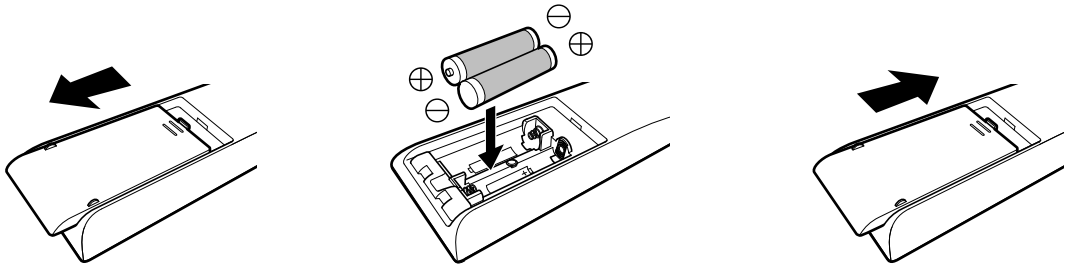

- S'il est nécessaire de rapprocher la télécommande du projecteur pour qu'elle fonctionne, cela signifie que les piles sont faibles. Remplacez les piles par des piles neuves (AAA).
- Insérez les piles en fonction des symboles \oplus \ominus . Assurez-vous d'insérer l'extrémité \ominus en premier.
- Si une erreur survient lors de l'utilisation de la télécommande, retirez les piles et attendez 5 minutes. Remettez les piles en place et utilisez la télécommande.

Portée efficace de la télécommande

Lorsque vous dirigez la télécommande vers le capteur de cet appareil (avant ou arrière), assurez-vous que le capteur se trouve à une distance n'excédant pas 7 m. Si la télécommande ne fonctionne pas correctement, rapprochez-vous de l'appareil.

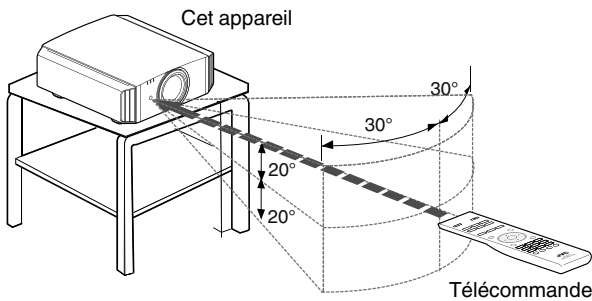

Contrôle par réflexion à partir d'un écran, etc.

Assurez-vous que la distance totale A (entre cet appareil et l'écran) plus B (entre la télécommande et l'écran) ne dépasse pas 7 m.

* Dans la mesure où le rendement des signaux réfléchis depuis la télécommande varie selon le type d'écran utilisé, la distance de fonctionnement peut diminuer.

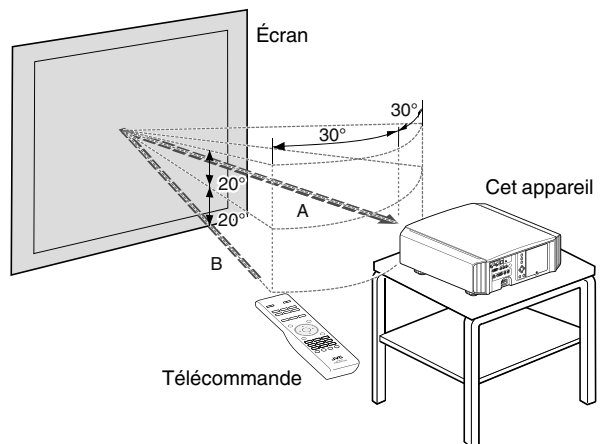

ATTENTION

- Ne placez pas la télécommande à un endroit exposé directement à la lumière du soleil ou soumis à de hautes températures.

Installation du projecteur

Précautions lors de l'installation

Veuillez lire attentivement ce qui suit avant d'installer cet appareil.

Ne l'installez pas aux endroits suivants

Cet appareil est un appareil de précision. Veuillez ne pas l'installer ou l'utiliser aux endroits suivants. Dans le cas contraire, il peut y avoir un risque d'incendie ou de dysfonctionnement.

- Endroits poussiéreux, mouillés ou humides
- Endroits soumis à de la suie ou à de la fumée de cigarette
- Sur un tapis ou sur un lit, ou sur d'autres surfaces molles
- Endroits exposés directement à la lumière du soleil
- Endroits soumis à une température élevée ou basse
- N'installez pas cet appareil dans une pièce soumise à de la suie ou à de la fumée de cigarette. Même une petite quantité de fumée ou de suie peut avoir une incidence à long terme sur cet appareil.

* Cet appareil produit une grande quantité de chaleur, et il est conçu pour aspirer de l'air froid afin de refroidir ses composants optiques. L'utilisation de cet appareil aux endroits susmentionnés peut faire que la saleté adhère aux circuits optiques, ce qui provoque des images sombres ou des couleurs ternes.

* La saleté qui a adhéré aux composants optiques ne peut pas être éliminée.

Laissez un espace libre suffisant avec le mur, etc.

Comme cet appareil évacue une grande quantité de chaleur, installez-le en gardant un espace libre tout autour, tel qu'illustré ci-dessous.

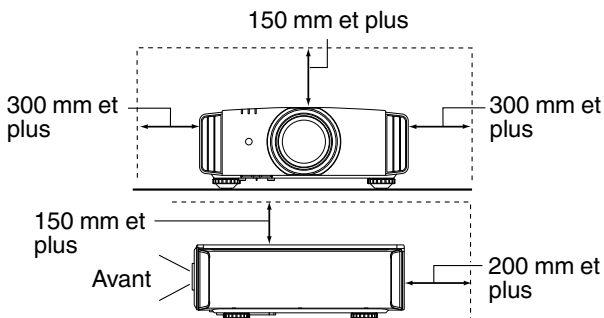

Ne placez rien devant l'appareil. Si des objets se trouvent devant les événements de sortie d'aération, l'air chaud revient dans l'appareil et provoque son réchauffement. Il est possible que l'air chaud qui est évacué de l'appareil cause des ombres sur l'écran (phénomène de brume de chaleur).

Utilisation du projecteur

Cet appareil utilise une lampe de projection qui chauffe en cours d'utilisation.

Veuillez ne pas projeter dans les circonstances décrites ci-dessous. Dans le cas contraire, il peut y avoir un risque d'incendie ou de dysfonctionnement.

- Projection lorsque l'appareil est placé à la verticale

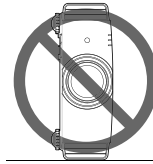

- Projection lorsque l'appareil est incliné

Inclinaison horizontale : moins de $\pm 5^\circ$

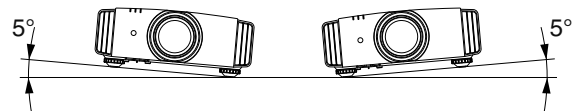

Inclinaison verticale : moins de $\pm 15^\circ$

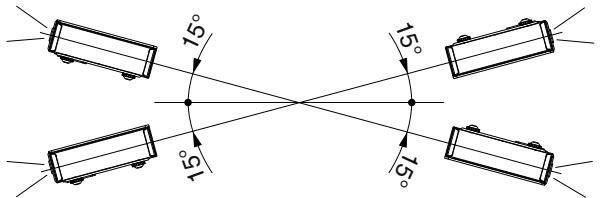

- Des dysfonctionnements peuvent survenir si l'angle n'est pas réglé dans la plage de valeurs susmentionnées.

Installation de l'écran

Installez cet appareil et l'écran perpendiculairement l'un par rapport à l'autre.

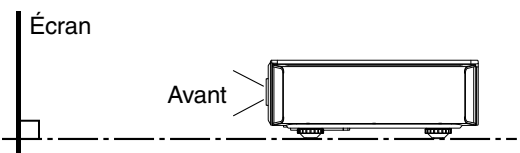

- Pour l'écran, veuillez choisir un matériau avec des motifs non uniformes. Les motifs uniformes, comme les motifs à carreaux risquent de provoquer des interférences de motifs.
- Si cela se produit, vous pouvez modifier la taille de l'écran pour que les interférences se remarquent moins.

Utiliser le projecteur à une haute altitude

Si vous utilisez cet appareil à un endroit situé à plus de 900 m par rapport au niveau de la mer (pression d'air faible), réglez "Haute Altitude" sur "Marche". (p. 62)

Précautions lors de la fixation

Fixation (montage) du projecteur

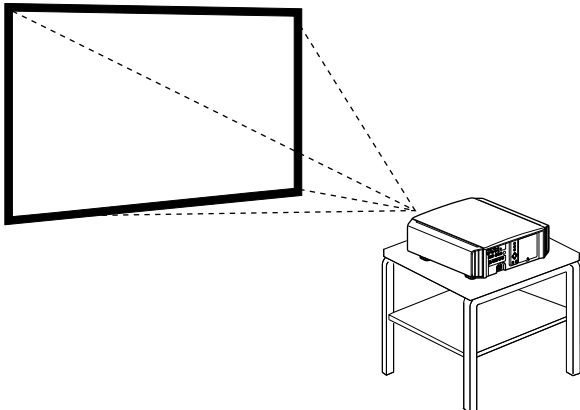

- Lorsque l'appareil sera monté à une position fixe, installez-le horizontalement.
- Assurez-vous de fixer l'unité principale de façon à empêcher les accidents tels que lors d'un tremblement de terre.

Fixation du projecteur (montage au plafond)

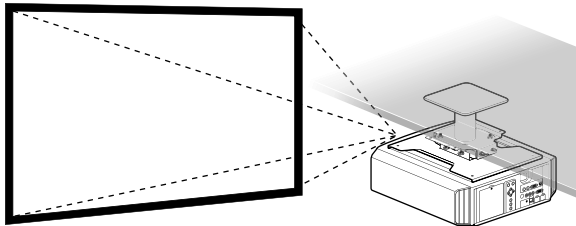

- Une expertise et des techniques particulières sont nécessaires pour installer cet appareil au plafond. Prenez soin de le faire installer par un revendeur agréé ou par un spécialiste.
- Prenez les mesures nécessaires pour empêcher que l'appareil ne tombe en cas de tremblement de terre par exemple.
- JVC n'est pas responsable des dommages provoqués par l'installation de l'appareil avec des fixations de plafond non-JVC ou lorsque l'environnement n'est pas compatible avec un montage au plafond et ce, indépendamment de la période de garantie.
- Lorsque l'appareil est fixé au plafond lors de son utilisation, faites attention à la température environnante. Lorsqu'un chauffage est en service, la température au niveau du plafond peut être plus importante que prévue.

Fixation avec des vis

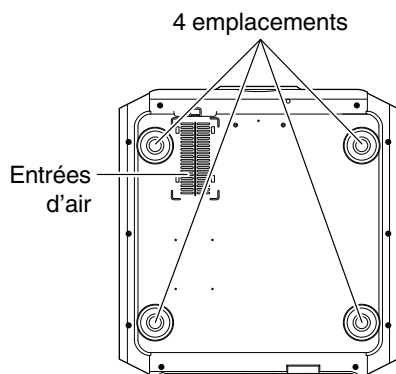

Retirez les quatre pieds situés sous l'appareil et serrez à l'aide des vis (vis M5, de 13 à 23 mm).

- * L'utilisation de vis autres que celles recommandées peut causer une panne de l'appareil.
- * Laissez un espace libre d'au moins 10 mm à partir de la face inférieure de l'appareil pour lui permettre d'aspirer de l'air froid.

Ajuster la position

Régler l'angle d'élévation du projecteur

Il est possible d'ajuster la hauteur et l'inclinaison de l'appareil (de 0 à 5 mm) en tournant les pieds. Soulevez l'appareil et ajustez les quatre pieds.

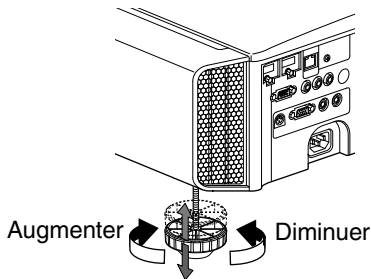
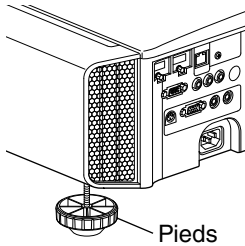

Régler la position de l'image

Au moyen de la fonction de décalage de l'objectif, vous pouvez déplacer l'image vers le haut/le bas ou vers la gauche/la droite. Réglez-le sur votre position préférée.

■ Position horizontale

Position verticale : 0 % (Centre)

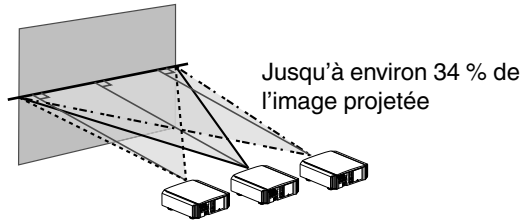

■ Position verticale

Position horizontale : 0 % (Centre)

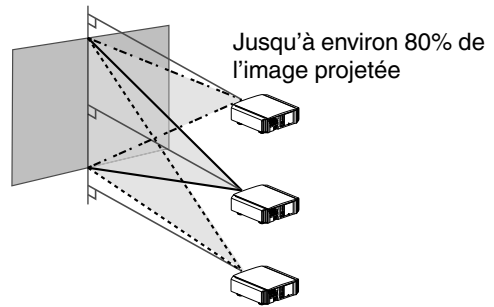

■ Plage de décalage de l'objectif

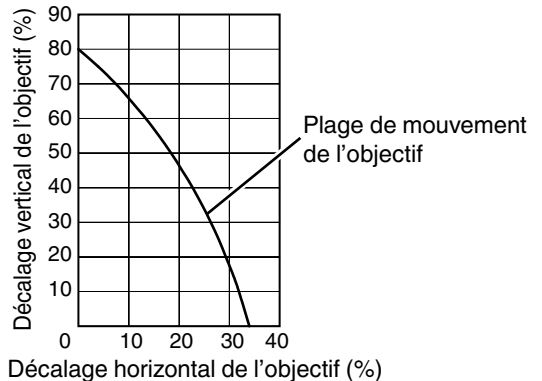

- Le décalage vertical maximal varie avec le degré de décalage horizontal. De la même manière, le décalage horizontal maximal change aussi en fonction du degré de décalage vertical.
- Les valeurs du graphique sont données à titre indicatif. Utilisez-les comme références lors de l'installation.

Connexion du projecteur

- N'allumez pas l'appareil avant d'avoir fini le raccordement.
- Les procédures de raccordement peuvent varier selon le type de périphérique utilisé. Pour les détails, veuillez vous reporter au manuel d'instructions du dispositif à raccorder.
- Ce projecteur est utilisé pour projeter des images. Pour la sortie audio des appareils connectés, veuillez connecter un périphérique de sortie audio distinct, par exemple un amplificateur ou des haut-parleurs.
- Il est possible que les images ne s'affichent pas, dépendamment des câbles et périphériques qui restent à brancher. N'utilisez que des câbles HDMI (vendus séparément) certifiés HDMI.
- Certains câbles ne peuvent pas être raccordés à cet appareil du fait de la taille de leur protection de connecteur.

Connexion à la borne d'entrée HDMI (entrée numérique)

Connexion via un câble HDMI

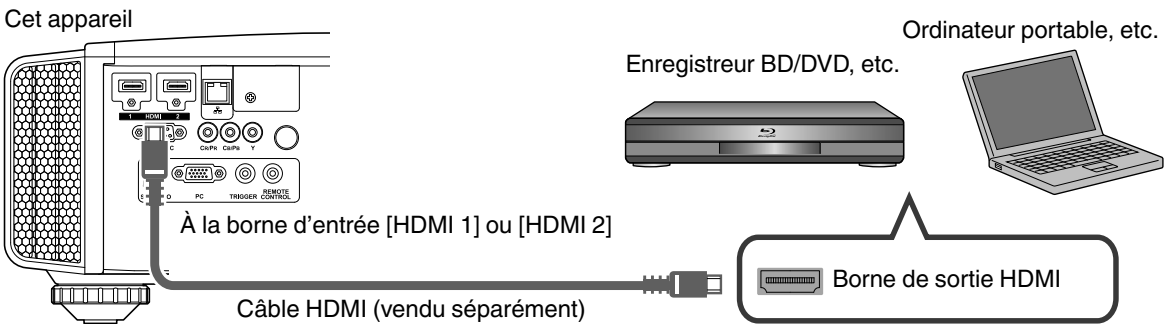

- S'il se produit du bruit, éloignez l'ordinateur portable de cet appareil.
- Pour une largeur de bande conforme à la norme HDMI, un câble de 340 MHz est recommandé. Si vous utilisez un câble dont la fréquence est de 75 MHz, il vous est recommandé de régler la résolution de l'équipement transmettant la vidéo sur 1080i ou moins.
- Si la vidéo ne s'affiche pas, essayez de réduire la longueur du câble ou de diminuer la résolution de l'équipement de transmission vidéo.

Connexion via un câble de conversion HDMI-DVI

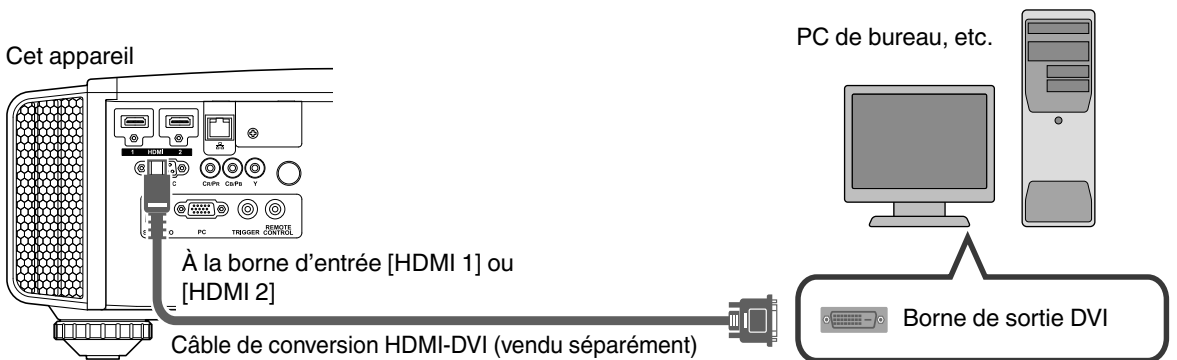

- S'il se produit du bruit, éloignez le PC de bureau de cet appareil.
- Si la vidéo ne s'affiche pas, essayez de réduire la longueur du câble ou de diminuer la résolution de l'équipement de transmission vidéo.

Connexion à la borne d'entrée vidéo composante (entrée analogique)

Connexion via un câble vidéo composante

Cet appareil

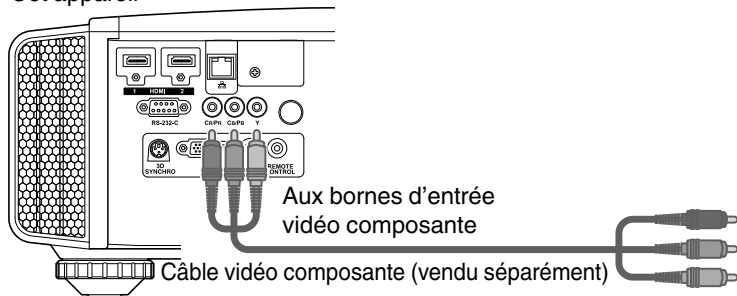

Enregistreur BD/DVD, etc.

Bornes de sortie vidéo composante

- C_R / P_R (Rouge)
- C_B / P_B (Bleu)
- Y (Vert)

- Réglez "COMP." sur "Y Pb/Cb Pr/Cr" dans le menu de configuration. (p. 53)

Connexion via un câble vidéo RVB

Cet appareil

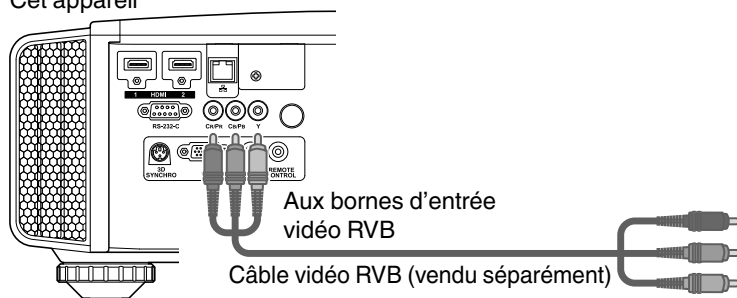

Périphérique équipé d'une borne de sortie RVB, etc.

Bornes de sortie vidéo RVB

- R (Rouge)
- B (Bleu)
- G (Vert) (inclus le signal sync.)

- Réglez "COMP." sur "RVB" dans le menu de configuration. (p. 53)
- Pour plus d'informations sur les signaux d'entrée compatibles, veuillez vous reporter aux "Spécifications" p. 76.

Connexion à la borne d'entrée PC X95R X75R

Cet appareil

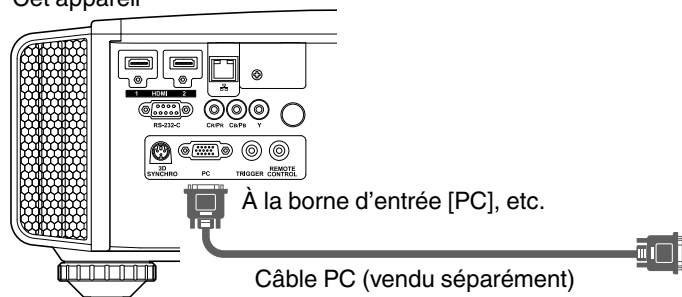

Ordinateur portable, etc.

À la borne d'entrée [PC], etc.

Câble PC (vendu séparément)

Borne de sortie VGA

- Pour plus d'informations sur les signaux compatibles, veuillez vous reporter aux "Types de signaux d'entrée possibles" (p. 79).

Connexion à la borne LAN

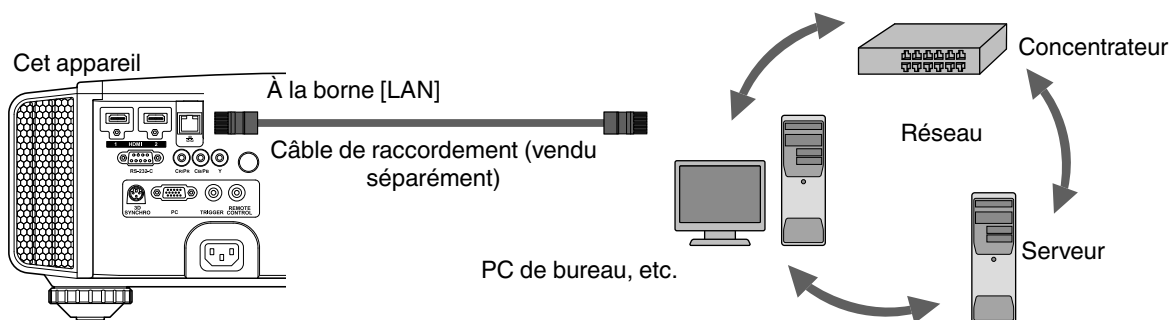

- Le réseau est utilisé pour contrôler cet appareil. Il n'est pas utilisé pour envoyer ou recevoir des signaux vidéo.
- Veuillez contacter votre administrateur réseau pour les informations relatives à la connexion réseau.
- Réglez "ECO Mode" sur "Arrêt" si la communication RS-232C/LAN est effectuée ou si la fonction HDMI link est utilisée en mode veille. (p. 62)
- Pour plus d'informations sur le contrôle, veuillez vous reporter à "Contrôle externe" (p. 72).

Connexion à la borne RS-232C

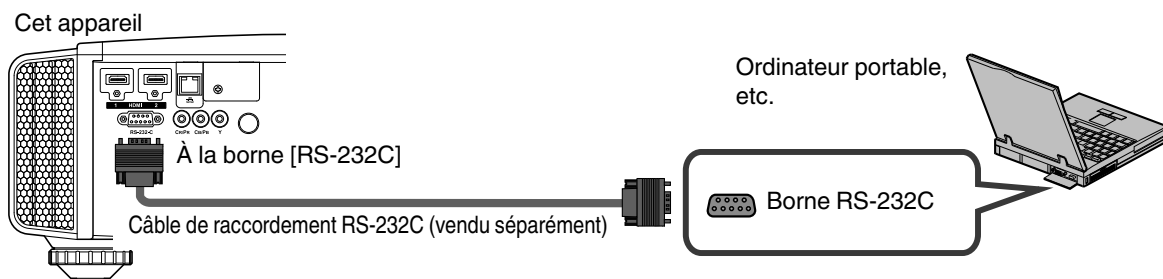

- Réglez "ECO Mode" sur "Arrêt" si la communication RS-232C/LAN est effectuée ou si la fonction HDMI link est utilisée en mode veille. (p. 62)
- Pour plus d'informations sur le contrôle, veuillez vous reporter à "Contrôle externe" (p. 72).

Connexion à la borne TÉLÉCOMMANDE

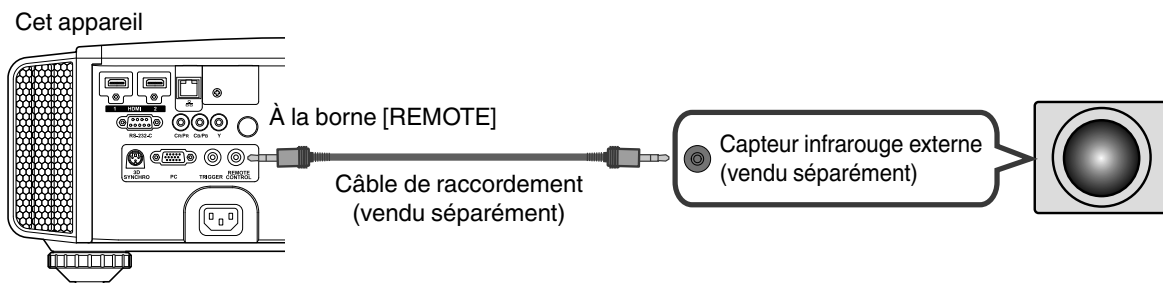

- Pour plus d'informations sur le capteur infrarouge externe et le câble de raccordement, veuillez contacter votre revendeur.

Connexion à la borne TRIGGER

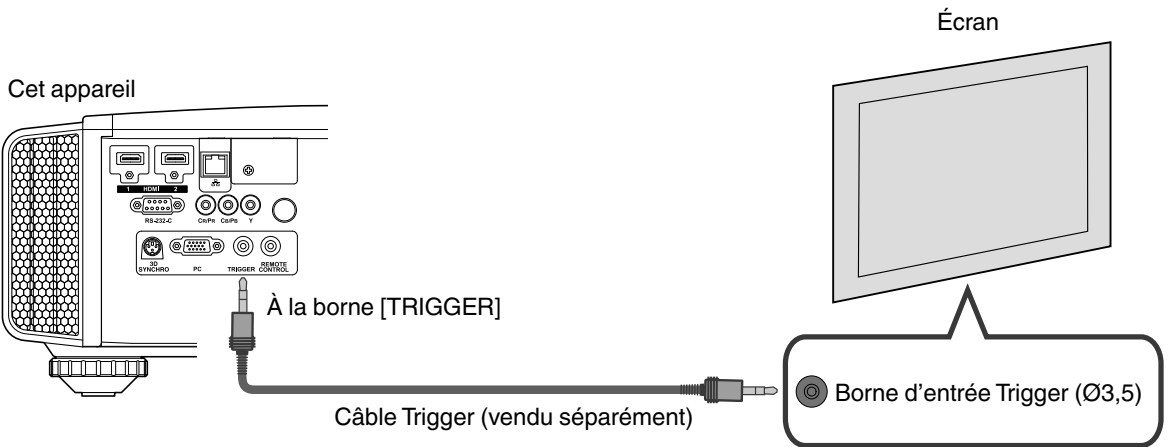

- Ne l'utilisez pas pour alimenter d'autres appareils.
- Le raccordement à la borne audio d'un autre appareil peut provoquer un dysfonctionnement ou une panne de cet appareil.
- Une utilisation au-delà de la valeur nominale entraînera un dysfonctionnement de cet appareil.
- La borne Trigger fournit une tension de 12 V. Procédez avec prudence pour éviter un court-circuit.
- Le réglage d'usine est "Arrêt". Pour modifier ce réglage, configurez l'élément "Trigger" dans le menu (p. 62).

Connexion du cordon d'alimentation (accessoire fourni)

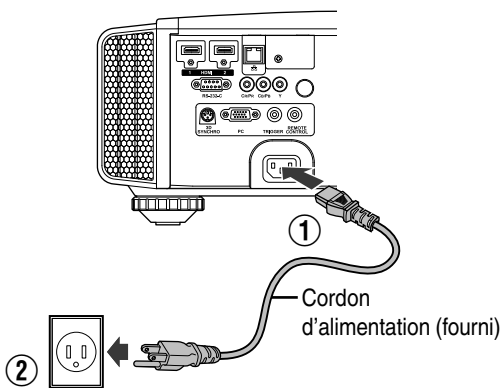

- ① Connectez le cordon d'alimentation fourni à la borne d'alimentation de l'unité principale
- ② Branchez la prise du cordon d'alimentation fourni à la prise murale.

⚠ Précautions afin d'éviter un incendie ou une décharge électrique

- La capacité de tension de cet appareil est importante. Veuillez le brancher directement à la prise murale.
- Lorsque vous n'utilisez pas l'appareil, veuillez débrancher le cordon d'alimentation de la prise de courant.
- Ne le branchez qu'au moyen du cordon d'alimentation fourni.
- N'utilisez pas une autre tension que la tension d'alimentation indiquée.
- N'abîmez pas, ne coupez pas ou ne modifiez pas le cordon d'alimentation. Ne placez pas d'objets lourds sur le cordon d'alimentation, ne le chauffez pas et ne tirez pas dessus. Cela pourrait endommager le cordon d'alimentation.
- Ne débranchez pas le cordon d'alimentation avec les mains mouillées.

Visionner des vidéos

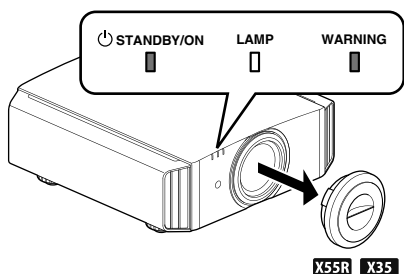

REMARQUE

- Lorsque vous utilisez **X55R** **X35**, assurez-vous d'avoir retiré le couvre-objectif.
- Branchez le cordon d'alimentation et assurez-vous que l'indicateur "STANDBY/ON" s'allume en rouge.

1 Allumer l'appareil

Télécommande : appuyez sur le bouton **I** [ON]

Projecteur : appuyez sur le bouton **⏻/I** [STANDBY/ON]

- La lumière de l'indicateur "STANDBY/ON" passe du rouge au vert (la lumière s'éteint après le démarrage de l'appareil).
- (**X95R** **X75R**) Le couvre-objectif motorisé s'ouvre.

"STANDBY/ON" s'allume (rouge)
En état de veille

"STANDBY/ON" s'allume (vert)
Pendant le démarrage de la lampe

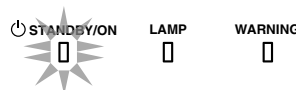
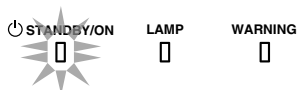

2 Choisissez l'image à projeter

Télécommande : appuyez sur le bouton [INPUT] ([HDMI 1], [HDMI 2], [COMP.], [PC] (**X95R** **X75R** seulement))

Projecteur : appuyez sur le bouton [INPUT] (chaque pression sur le bouton change le mode)

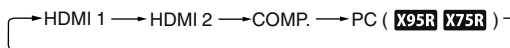

- Lancez la lecture sur l'appareil sélectionné pour projeter l'image.

Pour cacher l'image temporairement

Appuyez sur le bouton [HIDE] du projecteur ou de la télécommande

- L'indicateur "STANDBY/ON" commence à clignoter en vert.
- Appuyez sur le bouton [HIDE] pour afficher à nouveau l'image.
- L'appareil ne peut être éteint lorsque l'image est temporairement cachée.

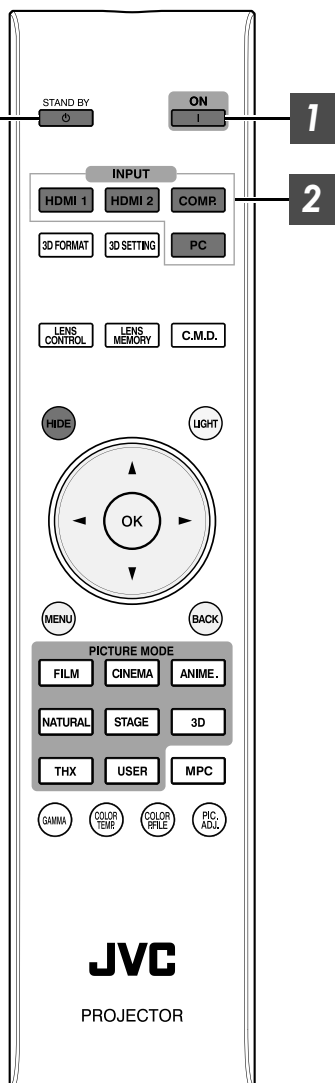

3 Éteindre l'appareil

Télécommande : appuyez sur le bouton  [STAND BY]

Projecteur : appuyez sur le bouton  / I [STANDBY/ON]

- Lorsque le message “Couper l'alimentation ?” est affiché, appuyez de nouveau sur le bouton.
- La lampe s'éteint et l'indicateur “STANDBY/ON” passe d'une lumière verte à une lumière clignotante rouge.
- Une fois la lumière éteinte, le ventilateur fonctionnera pendant près de 60 secondes pour refroidir la lampe (mode refroidissement)
Ne débranchez pas le cordon d'alimentation lorsque le refroidissement est en cours.
- Après environ 60 secondes, l'indicateur “STANDBY/ON” passe d'une lumière clignotante rouge à une lumière fixe rouge.

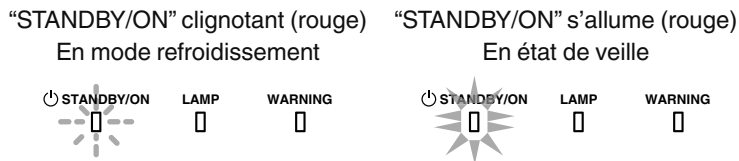

- **(X55R X35)** Fixez le couvre-objectif.
- **(X95R X75R)** Le couvre-objectif motorisé se ferme.

ATTENTION

- L'appareil ne peut être éteint avant au moins 90 secondes suivant sa mise sous tension.
- Une fois la lumière éteinte, le ventilateur fonctionnera pendant près de 60 secondes pour refroidir la lampe (mode refroidissement)
Ne débranchez pas le cordon d'alimentation lorsque le refroidissement est en cours.
- L'appareil ne peut être remis en marche lorsque le refroidissement est en cours (60 secondes).
- Débranchez le cordon d'alimentation lorsque vous n'utilisez pas l'appareil pendant une longue période.

Ajuster l'écran du projecteur

Régler l'objectif en fonction de la position du projecteur

Fonctionnement

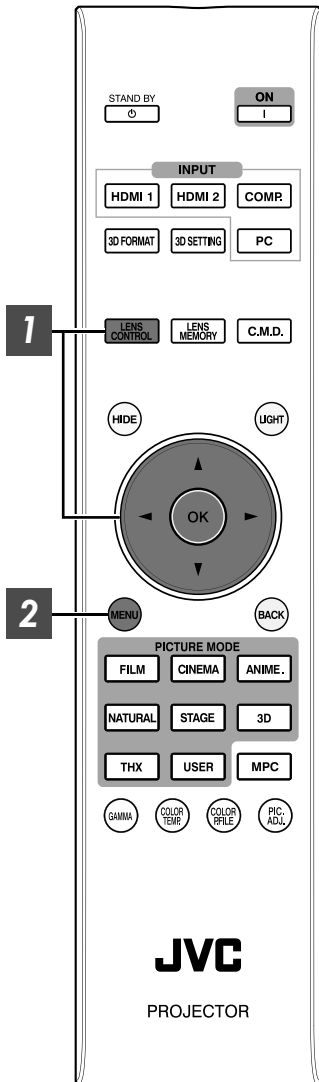

1

Appuyez sur le bouton [LENS CONTROL] et utilisez les touches [▲▼◀▶] pour régler Mise au point, Zoom (taille de l'écran) et Décalage (position de l'écran)



- Chaque pression sur le bouton [LENS CONTROL] ou [OK] change le mode dans l'ordre suivant : "Mise au point" → "Zoom" → "Décalage" → "Mise au point"...

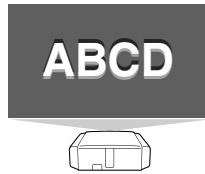

Réglage de la Mise au point

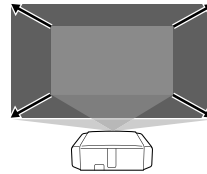

Réglage du Zoom (taille de l'écran)

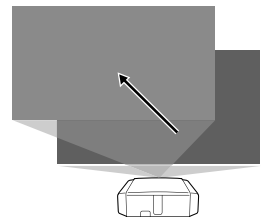

Réglage du Décalage (position de l'écran)

2

Appuyer une fois sur la touche [BACK] ou deux fois sur la touche [MENU] pour terminer le réglage.

Enregistrer et récupérer les paramètres de réglage

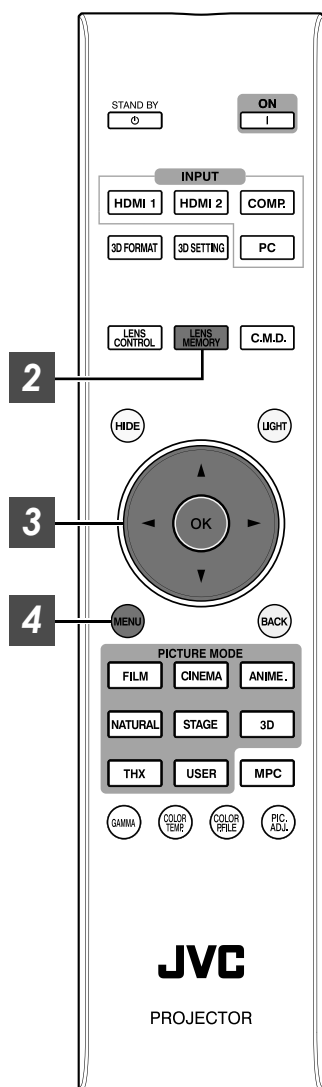

Les paramètres de la mise au point, du zoom et du décalage peuvent être sauvegardés ou récupérés, vous pouvez donc passer aisément à un rapport de format différent (taille de l'écran) en fonction de l'image.

- Chaque pression sur le bouton [LENS MEMORY] change le mode dans l'ordre suivant : "Mémorisation de la position de l'objectif" → "Sélection des paramètres de l'objectif" → "Editer le nom de la mémoire de position de l'objectif" → "Mémorisation de la position de l'objectif"...
- Dans le cas où aucun paramètre de réglage n'a été sauvegardé (réglage d'usine), seul "Mémorisation de la position de l'objectif" s'affiche.

Sauvegarder un paramètre de réglage

- 1** Réglez la mise au point, le zoom ou le décalage (p. 28)
- 2** Appuyez sur le bouton [LENS MEMORY] pour afficher "Mémorisation de la position de l'objectif"



- Vous pouvez également sauvegarder un paramètre de réglage en sélectionnant "Installation" → "Contrôle Objectif" → "Mémorisation de la position de l'objectif" à partir du menu.

- 3** Sélectionnez l'élément à sauvegarder et appuyez sur le bouton [OK]

- Le paramètre de réglage est sauvegardé.
- Les éléments pour lesquels il n'existe aucun paramètre de réglage sauvegardé sont affichés sous la forme [----].
- Si vous avez sélectionné un élément pour lequel il existe déjà un paramètre de réglage sauvegardé, ce paramètre sera écrasé.
- Vous pouvez modifier le nom lorsque vous sauvegardez un élément. (p. 30)
- Le nombre maximal d'éléments pouvant être sauvegardés est de 10 pour **X95R X75R** et de 5 pour **X55R X35**.

- 4** Appuyez sur le bouton [MENU] pour quitter

Récupérer un paramètre de réglage

1 Appuyez sur le bouton [LENS MEMORY] pour afficher “Sélection des paramètres de l'objectif”

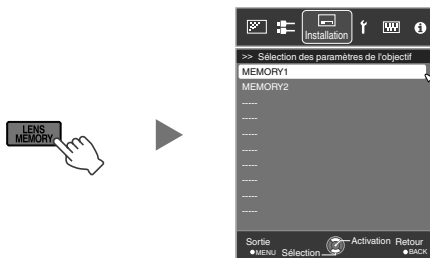

- Vous pouvez également récupérer un paramètre de réglage en sélectionnant “Installation”→“Contrôle Objectif” →“Sélection des paramètres de l'objectif” à partir du menu.

2 Sélectionnez le paramètre de réglage à récupérer et appuyez sur le bouton [OK]

- Le paramètre récupéré est automatiquement appliqué.
- Si aucun paramètre de réglage n'a été sauvegardé, l'élément sera grisé et ne peut être sélectionné.

Renommer un paramètre de réglage

1 Appuyez sur le bouton [LENS MEMORY] pour afficher “Editer le nom de la mémoire de position de l'objectif”

- Vous pouvez également éditer un paramètre de réglage en sélectionnant “Installation”→“Contrôle Objectif” →“Editer le nom de la mémoire de position de l'objectif” à partir du menu.



2 Sélectionnez le paramètre de réglage à éditer et appuyez sur le bouton [OK]

- Un écran d'édition apparaît.

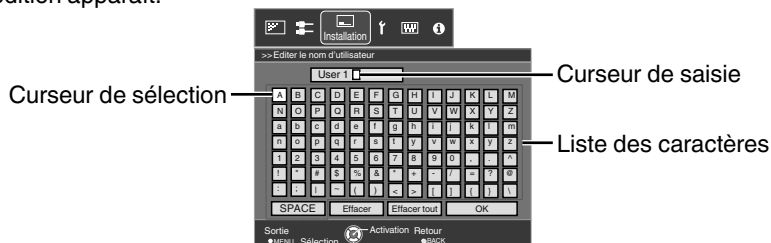

- Vous pouvez saisir jusqu'à 10 caractères.
- Les caractères utilisables comprennent les caractères alphabétiques (majuscule et minuscule) et numériques, ainsi que les symboles.
- Appuyer sur le bouton [Back] annule le contenu en cours d'édition et quitte le mode édition.

3 Après avoir renommé, sélectionnez “OK” et appuyez sur le bouton [OK]

4 Appuyez sur le bouton [MENU] pour quitter

Régler automatiquement la qualité d'image en fonction de l'environnement de visionnage **X95R X75R X55R**

En configurant "Réglage environnement" selon l'environnement de visionnage, la correction et le réglage de la qualité d'image par rapport aux différences d'environnement sont effectués automatiquement et ce, pour minimiser toute incidence sur la qualité d'image.

- "Réglage environnement" est appliqué séparément des paramètres de réglage individuels de l'image (p. 49).

- Vue avant -

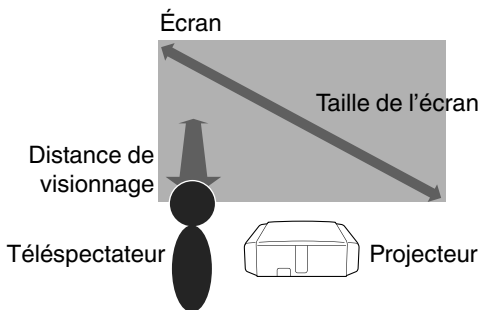

1 Appuyez sur le bouton [MENU] pour afficher le menu

2 Sélectionnez "Installation" → "Réglage environnement" → "Marche" à partir du menu

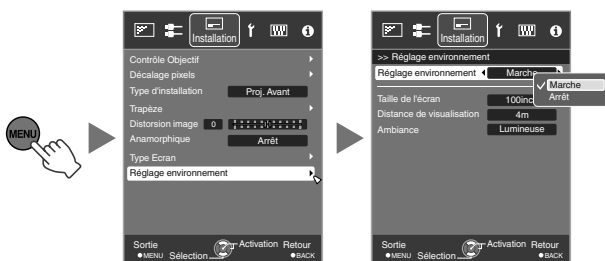

- Lorsque "Réglage environnement" est réglé sur "Arrêt", "Taille de l'écran", "Distance de visualisation" et "Ambiance" sont grisés et ne peuvent être sélectionnés.

3 Sélectionnez "Taille de l'écran" pour configurer la taille d'écran à utiliser

- Sélectionnez le réglage de taille de l'écran le plus proche dans la plage "60inch" à "200inch" (par incréments de 10 pouces).

4 Sélectionnez "Distance de visualisation" pour configurer la distance de visionnage (distance avec l'écran)

- Sélectionnez le réglage de distance de visionnage le plus proche dans la plage "1 m" à "10 m".
- Pour plus de détails sur la hauteur, veuillez vous reporter à "Taille de l'écran et distance de projection" p. 77.

5 Sélectionnez "Ambiance" pour configurer la couleur de mur

- Si le mur est noir, sélectionnez "Sombre". Pour les murs d'une autre couleur que le noir, sélectionnez "Lumineuse".

6 Appuyez sur le bouton [MENU] pour quitter

REMARQUE

- Pour **X95R X75R**, vous pouvez utiliser le capteur optique en option et le logiciel dédié pour effectuer des réglages plus précis. Pour plus d'informations sur le logiciel dédié, veuillez consulter notre site Internet.

<http://www3.jvckenwood.com/english/download/index.html>

Régler la correction de l'écran

En sélectionnant le mode de correction optimale en fonction des caractéristiques de l'écran utilisé, il est possible d'effectuer des corrections afin de reproduire des images naturelles aux couleurs équilibrées.

- Pour ce qui est de **X95R X75R X55R**, cette fonction des désactivée lorsque "Profil couleur" est réglé sur "Arrêt".

1 Appuyez sur le bouton [MENU] pour afficher le menu

2 Sélectionnez "Installation" → "Type Ecran" → "Marche" à partir du menu

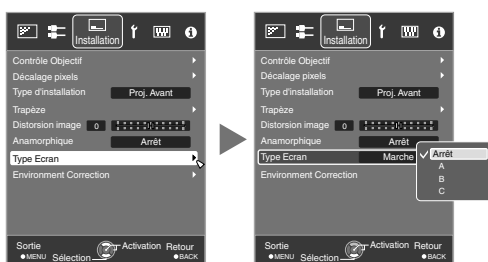

- **X95R X75R** : sélectionnez un des 105 types (de "1" à "105").
- **X55R X35** : sélectionnez un des trois types ("A", "B" ou "C").
- Pour des informations sur l'écran et le mode de correction correspondant, veuillez consulter notre site Internet.

<http://www3.jvckenwood.com/english/projector/screen/>

3 Appuyez sur le bouton [MENU] pour quitter

Régler la taille de l'écran (rapport de format)

La taille de l'écran pour l'image projetée peut être ajustée de manière optimale en fonction de la taille de l'écran d'origine (rapport) qui a été traitée.

1 Appuyez sur le bouton [MENU] pour afficher le menu

2 Sélectionnez "Signal d'entrée" → "Aspect (Vidéo)" ou "Aspect (PC)" à partir du menu

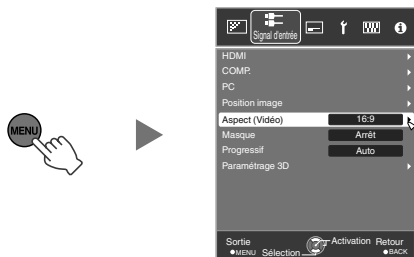

Signal d'entrée	Réglage	Description
Aspect (Vidéo)	4:3	Règle le format de l'écran sur 4:3. Pour les signaux HD, les deux côtés sont réduits.
	16:9	Règle le format de l'écran sur 16:9. Pour les signaux SD, les deux côtés sont élargis.
	Zoom	Agrandit l'image entière. Ne peut être sélectionné dans le cas de signaux HD.
Aspect (PC)	Auto	Positionne l'image au centre et l'image entière est agrandie.
	1:1	Affiche l'image entrante dans la taille réelle.
	Plein écran	Remplit la totalité de l'écran avec l'image, la taille de l'image entrante est ignorée.

- Pendant l'entrée du signal 3D, le format de l'écran est fixé à "16:9".

3 Appuyez sur le bouton [MENU] pour quitter

Exemple d'image entrante et de format de l'écran

Entrée HDMI, entrée vidéo composite

Image sortante / Image entrante		Réglage		
		4:3	16:9	Zoom
4:3				
2,35:1 (cinémas cope)				

Entrée PC

Image sortante / Image entrante		Réglage		
		Auto	1:1	Plein écran
1280x1024				
1920x1200				

Visionner des films 3D

En utilisant les LUNETTES 3D (PK-AG1, PK-AG2 ou PK-AG3) et l'ÉMETTEUR DE SYNCHRO 3D (PK-EM1 ou PK-EM2), vendus séparément, vous pouvez profiter d'images vidéo 3D.

- Pour les LUNETTES 3D et l'ÉMETTEUR DE SYNCHRO 3D compatibles avec cet appareil, veuillez vous reporter aux "Accessoires en option" p. 11.

Installation du ÉMETTEUR DE SYNCHRO 3D

- 1 Connectez l'ÉMETTEUR DE SYNCHRO 3D à la borne [3D SYNCHRO] de l'unité principale

Cet appareil

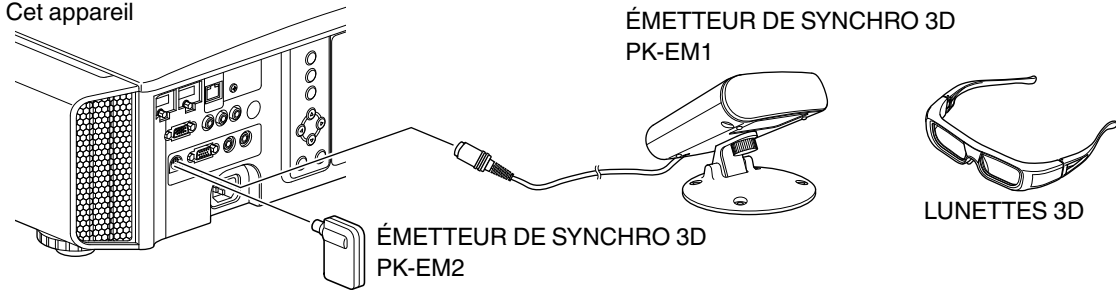

- 2 Ajustez la position du ÉMETTEUR DE SYNCHRO 3D de manière à ce que les LUNETTES 3D puissent recevoir les signaux du ÉMETTEUR DE SYNCHRO 3D

- Pour plus de détails, veuillez vous reporter au manuel d'instructions des LUNETTES 3D et de l'ÉMETTEUR DE SYNCHRO 3D.

Visionner des films 3D

1

Connectez cet appareil à un appareil HDMI compatible 3D, mettez sous tension et lancez la lecture de l'image 3D

- Pour plus d'informations sur la façon de lire des images vidéo 3D, veuillez vous reporter au manuel d'instructions du lecteur ou de l'enregistreur utilisé.
- Lorsque des signaux 3D sont reçus, l'image vidéo passe automatiquement au format 3D.
- Cet appareil prend en charge les formats 3D suivants.
 - Frame packing
 - Side-by-side
 - Top-and-bottom
- Dans les réglages par défaut, "Format 3D" est réglé sur "Auto" pour la projection automatique des images 3D.

Si l'image ne passe pas automatiquement au format 3D
Appuyez sur le bouton [3D FORMAT] de la télécommande

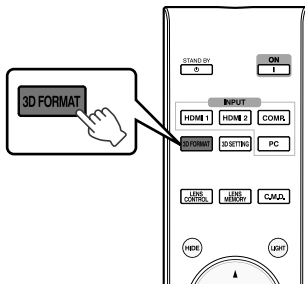

- Chaque pression sur le bouton [3D FORMAT] change le mode dans l'ordre suivant : "Auto" → "Côte à côte" → "Haut et bas" → "2D" → "Auto"...

Format	Description
Auto	Le format est automatiquement détecté et configuré.
Côte à côte	Sélectionnez ce réglage si le signal d'entrée 3D est au format side-by-side.
Haut et bas	Sélectionnez ce réglage si le signal d'entrée 3D est au format top-and-bottom.
2D	Sélectionnez ce réglage si les images 2D sont faussement reconnues comme images 3D.

2

Allumez les LUNETTES 3D et portez-les

- Les PK-AG1 s'allument automatiquement.

Fonctionnement

Convertir des films 2D en films 3D pour les visionner

1

Appuyez sur le bouton [3D SETTING] pour afficher "Paramétrage 3D"

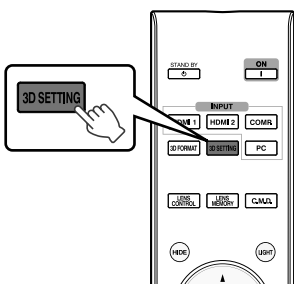

2

Sélectionnez "Conversion 2D en 3D" et ensuite "Marche", et appuyez sur le bouton [OK]

3

Appuyez sur le bouton [MENU] pour quitter

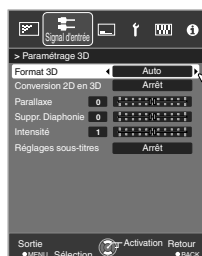

REMARQUE

- Selon le film, il est possible que les effets 3D ne soient pas à la hauteur de vos espérances.

Paramétrage des films 3D

Les images vidéo 3D peuvent apparaître différemment aux différents téléspectateurs. Votre état physique peut aussi avoir une influence au moment du visionnage. Il vous est donc recommandé d'ajuster les images vidéo en conséquence.

1 Appuyez sur le bouton [3D SETTING] pour afficher "Paramétrage 3D"

Régler la parallaxe (Parallaxe)

Réglez le déplacement de l'image pour l'œil droit et l'œil gauche séparément afin d'obtenir le meilleur effet 3D.

- Pour cela, utilisez les touches ◀▶ pour déplacer le curseur.
- Plage de réglage : De -15 à +15

Régler la diaphotie (Suppr. Diaphonie)

Les images doubles (chevauchement de l'image de gauche avec l'image de droite ou vice versa) peuvent être réduites pour offrir une qualité claire.

- Pour cela, utilisez les touches ◀▶ pour déplacer le curseur.
- Plage de réglage : De -8 à +8
- * Ce réglage ne peut être effectué lorsque "Conversion 2D en 3D" est réglée sur "Marche"

Régler la perception de profondeur (Intensité)

La profondeur de l'image peut être réglée pour offrir le meilleur effet 3D lors de la conversion 2D-3D.

- Pour cela, utilisez les touches ◀▶ pour déplacer le curseur.
- Plage de réglage : De 1 à 5
- * Ce réglage peut uniquement être effectué lorsque "Conversion 2D en 3D" est réglée sur "Marche".

REMARQUE

- Selon le film, il est possible que les effets 3D ne soient pas à la hauteur de vos espérances.

Régler l'affichage des sous-titres (Réglages sous-titres)

Si les sous-titres se déforment pendant la conversion de l'image 2D en image 3D, régler sur "Marche".

- * Ce réglage peut uniquement être effectué lorsque "Conversion 2D en 3D" est réglée sur "Marche".

2 Appuyez sur le bouton [MENU] pour quitter

Sélectionner une qualité d'image en fonction du type de vidéo

Régler le mode d'image

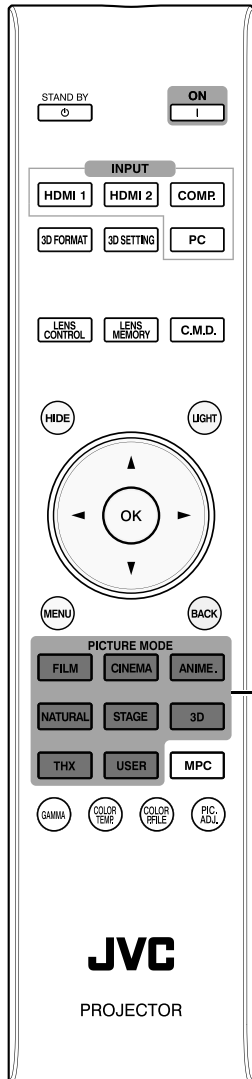

Vous pouvez régler la qualité d'image en fonction du type d'image vidéo que vous visionnez.

1 Appuyez sur le bouton [PICTURE MODE] pour afficher “Modes”

2 Sélectionnez “Modes”

Élément	Description
Film	Reproduit l'image dans une qualité film. Convient pour tous les films.
Cinéma	Reproduit l'image dans des couleurs vives sur la base de la norme DCI*. Convient pour les films numériques.
Animation	Convient pour les œuvres d'animation.
Naturel	Qualité d'image essentiellement axée sur la reproduction des couleurs naturelles et des nuances. Convient pour les films dramatiques, etc.
Scène	Convient pour les concerts ou les pièces de théâtre.
3D	Qualité d'image nette convenant aux œuvres 3D.
THX X95R X75R	Qualité d'image certifiée par THX.
User 1 à User 5	Permet de sauvegarder et de récupérer les paramètres de qualité d'image définis par l'utilisateur.

* DCI est l'abréviation de Digital Cinema Initiatives.

Régler le profil couleur X95R X75R X55R

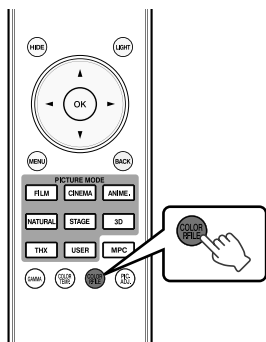

En réglant le “Profil couleur” (informations sur l’espace colorimétrique) par rapport au “Modes”, vous pouvez affiner la qualité d’image en fonction du film que vous visionnez.

1 Après avoir configuré “Modes” (p. 37), appuyez sur le bouton [COLOR P.FILE]

- Chaque pression sur le bouton [COLOR P.FILE] change les données du “Profil couleur” pour le “Modes” dans l’ordre.

Liste de “Profil couleur” pour le “Modes” X55R

Modes	Profil couleur	Description
Film	Film	Espace colorimétrique adapté à tous les films.
	Standard	Espace colorimétrique de la norme HDTV*.
Cinéma	Cinéma	Espace colorimétrique adapté aux films à couleurs vives.
	Standard	Espace colorimétrique de la norme HDTV*.
Animation	Animation	Espace colorimétrique adapté aux œuvres d’animation.
	Standard	Espace colorimétrique de la norme HDTV*.
Naturel	Naturel	Espace colorimétrique adapté aux films dramatiques, etc.
	Standard	Espace colorimétrique de la norme HDTV*.
Scène	Scène	Espace colorimétrique adapté aux concerts, aux pièces de théâtre, etc.
	Standard	Espace colorimétrique de la norme HDTV*.
3D	3D	Espace colorimétrique adapté aux films 3D.
	Standard	Espace colorimétrique de la norme HDTV*.
User 1 à User 5	Scène	Lorsque “Modes” est réglé sur l’un des paramètres de “User 1” à “User 5”, vous pouvez sélectionner l’un des profils couleur ci-contre. • Voir ci-dessus pour la description des profils couleur.
	Standard	
	Cinéma	
	Animation	
	Naturel	
	Scène	
	3D	
Arrêt	Désactive le réglage de l’espace colorimétrique.	

* HDTV est l’abréviation de High Definition Television.

Liste de “Profil couleur” pour le “Modes” X95R X75R

Modes	Profil couleur	Description
Film	Film 1	Espace colorimétrique proche des caractéristiques des films Eastman Kodak Company.
	Film 2	Espace colorimétrique proche des caractéristiques des films FUJIFILM Corporation.
	Film 3	Espace colorimétrique adapté aux œuvres remixées en numérique basées sur un film en Technicolor.
Cinéma	Cinéma 1	Espace colorimétrique avec des couleurs riches caractéristiques des films.
	Cinéma 2	Espace colorimétrique proche de celui de la norme DCI.
	Standard	Espace colorimétrique de la norme HDTV*1.
Animation	Animation 1	Espace colorimétrique adapté aux œuvres d'animation en images de synthèse. Idéal pour les œuvres d'animation aux couleurs vives.
	Animation 2	Espace colorimétrique adapté aux dessins animés. Idéal pour les œuvres d'animation aux couleurs claires.
	Standard	Espace colorimétrique de la norme HDTV*1.
Naturel	Vidéo	Espace colorimétrique adapté aux émissions de télévision, aux pièces de théâtre, aux programmes sportifs, etc.
	Vif	Espace colorimétrique avec des couleurs vives. Convient pour les jeux, etc.
	AdobeRGB	Espace colorimétrique de la norme AdobeRGB*2.
	Standard	Espace colorimétrique de la norme HDTV*1.
Scène	Scène	Espace colorimétrique adapté aux concerts, aux pièces de théâtre, etc.
	Standard	Espace colorimétrique de la norme HDTV*1.
3D	3DCinéma	Espace colorimétrique adapté aux films 3D.
	3DVidéo	Espace colorimétrique adapté aux émissions de TV, pièces de théâtre et programmes sportifs 3D.
	3DAnimation	Espace colorimétrique adapté aux œuvres d'animation 3D.
THX	THX	Espace colorimétrique de la norme THX.
User 1 à User 5	Standard	Lorsque “Modes” est réglé sur l'un des paramètres de “User 1” à “User 5”, vous pouvez sélectionner l'un des profils couleur ci-contre. <ul style="list-style-type: none"> • Voir ci-dessus pour la description des profils couleur.
	AdobeRGB	
	Vidéo	
	Vif	
	Scène	
	Animation 1 / Animation 2	
	Cinéma 1 / Cinéma 2	
	3DCinéma	
	3DVidéo	
	3DAnimation	
	Arrêt	Désactive le réglage de l'espace colorimétrique.
Custom1 à Custom5	Sauvegarde les valeurs d'étalonnage automatique. <ul style="list-style-type: none"> • Pour effectuer l'étalonnage automatique, vous devez préparer un capteur optique, disponible sur le marché, et un logiciel dédié. Pour plus de détails, veuillez vous reporter à notre site Internet. 	

*1 HDTV est l'abréviation de High Definition Television.

*2 AdobeRGB est un espace colorimétrique avec un large gamut comme défini par Adobe.

Adobe est une marque déposée ou une marque de commerce de Adobe Systems Incorporated aux États-Unis et dans d'autres pays.

Régler les films pour une plus grande expressivité (Multiple Pixel Control)

X95R X75R X55R

Le nouvel algorithme de traitement d'image développé par JVC permet de créer une impression naturelle plus nette pour les zones mises au point, et plus douce pour les autres zones, ce qui vous permet de profiter d'images 4K très expressives et d'une plus grande sensation de profondeur.

1 Appuyez sur le bouton [MPC] pour afficher le menu de réglage

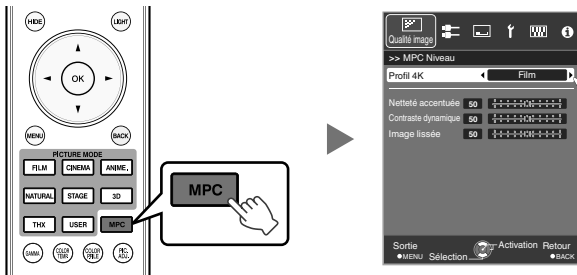

2 Sélectionnez "Profil 4K" et appuyez sur le bouton [OK] pour sélectionner le type de contenu que vous visionnez.

Type de contenu	Description
Film	Pour visionner des films sur disque Blu-ray produits sur film.
Haute résolution	Pour visionner des œuvres sur disque Blu-ray
HD	Pour visionner des émissions de télévision et des œuvres enregistrées
SD	Pour visionner des œuvres DVD
dynamique	Pour des effets améliorés
Arrêt	Pour afficher dans la résolution d'origine (2K)

- * HD est l'abréviation de High Definition.
- * SD est l'abréviation de Standard Definition.
- Sélectionner "SD" lorsque vous visionnez des œuvres émises avec la qualité d'image SD.

3 Appuyez sur le bouton [MENU] pour quitter

Réglage de précision

Après avoir sélectionné un type de contenu, réglez "Netteté accentuée", "Contraste dynamique" et "Image lissée" en fonction de vos préférences.

Élément	Plage de réglage	Description
Netteté accentuée	De 0 à 100	Améliore la netteté de l'image.
Contraste dynamique	De 0 à 100	Améliore le contraste de l'image.
Image lissée	De 0 à 100	Améliore le flou de l'image pour un effet plus doux.

- En augmentant la plage du réglage, vous pouvez espérer obtenir des effets améliorés.
- Les images sont affichées dans la résolution d'origine (2K) lorsque "Profil 4K" est réglé sur "Arrêt".
- "Netteté accentuée", "Contraste dynamique" et "Image lissée" peuvent être réglés même lorsque "Profil 4K" est réglé sur "Arrêt".

* MPC est l'abréviation de Multiple Pixel Control.

À propos de l'écran d'analyse

En appuyant sur la touche [MPC] lorsque le menu de réglage de l'étape 1 est affiché à l'écran, l'écran d'analyse s'affiche.

Dans l'écran d'analyse, les parties où l'effet apparaît sont mises en relief en couleurs lorsque "Netteté accentuée", "Contraste dynamique" et "Image lissée" sont réglés.

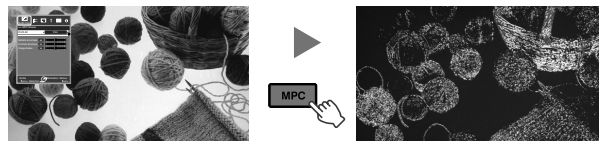

Affichage du menu Réglage

Écran d'analyse

Couleur mise en relief	Réglage produisant des effets
Bleu, vert	Netteté accentuée
Rouge, jaune	Contraste dynamique
Noir	Image lissée

- Pour afficher le menu de réglage, appuyer sur une des touches lorsque l'écran d'analyse est affiché.
- Il n'est pas possible de réaliser des réglages lorsque l'écran d'analyse est affiché. Réaliser les réglages après être revenu sur l'écran de réglage.

Affiner la qualité d'image

Régler la valeur de sortie de l'image projetée (Gamma)

Vous pouvez ajuster la valeur de sortie de l'image projetée par rapport à l'entrée du signal vidéo.

Exemple d'ajustement gamma

L'image globale apparaît plus claire par rapport à l'image d'origine, ce qui rend les zones sombres plus visibles.

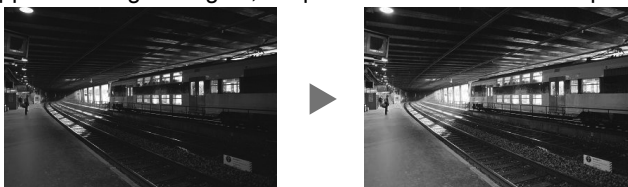
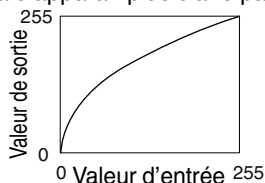

Les photos sont uniquement fournies à titre d'illustration.

Augmente le contraste par rapport à l'image d'origine, ce qui donne une plus grande sensation de profondeur.

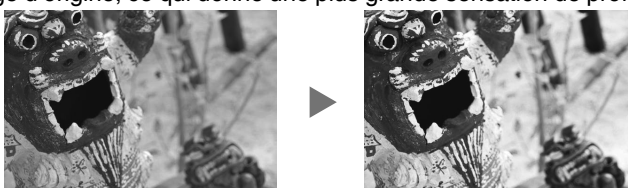
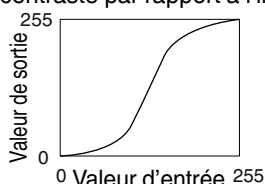

Les photos sont uniquement fournies à titre d'illustration.

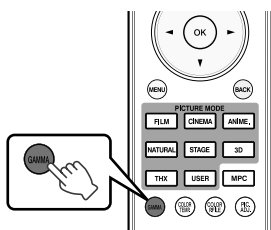

1 Appuyez sur le bouton [GAMMA]

- Chaque pression sur le bouton [GAMMA] change le réglage dans l'ordre.
- * La valeur de réglage varie en fonction du modèle utilisé, ainsi que le signal d'entrée et le mode image.

Paramètres de l'ajustement gamma X35

Réglage	Signal d'entrée	Description
A (3D)	3D	Réglage recommandé lors de la projection de films 3D.
B (3D)		L'image globale apparaît plus claire que dans le cas de "A (3D)".
C (3D)		L'image entière semble avoir davantage de profondeur que l'image en "A (3D)".
Normal	2D	Réglage recommandé pour un visionnage normal.
A		Met davantage l'accent sur la gradation par rapport au réglage "Normal".
B		Image avec une sensation de profondeur caractéristique des films.
C		Le contraste de l'image est amélioré par rapport au réglage "B".
D		Image avec des tons moyens plus clairs par rapport au réglage "Normal".
Perso 1 à Perso 3		Peut être réglé sur les paramètres gamma préférés. (p. 43)

- Pendant l'entrée du signal 3D et lorsque "Modes" est réglé sur "3D", il n'est pas possible de sélectionner Perso 1 à Perso 3.
- Pendant l'entrée du signal 3D, le réglage gamma est fixé à "Normal" si "Modes" est réglé sur une valeur autre que "3D".
- Pendant l'entrée du signal 2D, le même réglage gamma que celui de l'entrée du signal 3D sera appliqué si "Modes" est réglé sur "3D".

Paramètres de l'ajustement gamma X55R

Réglage	Signal d'entrée	Description
Normal	2D, 3D	Réglage recommandé pour un visionnage normal.
A		Met davantage l'accent sur la gradation par rapport au réglage "Normal".
B		Image avec une sensation de profondeur caractéristique des films.
C		Le contraste de l'image est amélioré par rapport au réglage "B".
D		Image avec des tons moyens plus clairs par rapport au réglage "Normal".
E		Réglage recommandé lors de la projection de films 3D.
F		L'image globale est plus claire que dans le cas du réglage "E".
G		Réglage recommandé pour visionner la TV en 3D, des films dramatiques et des sports.
H		L'image globale est plus claire que dans le cas du réglage "G".
Perso 1 à Perso 3	2D	Peut être réglé sur les paramètres gamma préférés. (p. 43)

- Pendant l'entrée du signal 3D et lorsque "Modes" est réglé sur "3D", il n'est pas possible de sélectionner Perso 1 à Perso 3.

Paramètres de l'ajustement gamma X95R X75R

Réglage	Signal d'entrée	Mode image	Description	
Film 1	2D, 3D	Film	L'image est proche des caractéristiques des films Eastman Kodak Company.	
Film 2			L'image est proche des caractéristiques des films FUJIFILM Corporation.	
Film 3			Met davantage l'accent sur la gradation par rapport au réglage "Film 1".	
Film 4			Le contraste de l'image est amélioré par rapport au réglage "Film 2".	
Normal		Autres modes que Film	Réglage recommandé pour un visionnage normal.	
A			Met davantage l'accent sur la gradation par rapport au réglage "Normal".	
B			Image avec une sensation de profondeur caractéristique des films.	
C			Le contraste de l'image est amélioré par rapport au réglage "B".	
D			Image avec des tons moyens plus clairs par rapport au réglage "Normal".	
E			Réglage recommandé lors de la projection de films 3D.	
F			L'image globale est plus claire que dans le cas du réglage "E".	
G			Réglage recommandé pour visionner la TV en 3D, des films dramatiques et des sports.	
H		L'image globale est plus claire que dans le cas du réglage "G".		
Perso 1 à Perso 3		2D	Autres modes que 3D	Peut être réglé sur les paramètres gamma préférés. (p. 43)

- Pendant l'entrée du signal 3D et lorsque "Modes" est réglé sur "3D", il n'est pas possible de sélectionner Perso 1 à Perso 3.
- Lorsque "Modes" est réglé sur "THX", le réglage est établi sur THX.

Ajuster les paramètres gamma préférés (Perso Gamma)

Le réglage gamma peut être ajusté en fonction de vos préférences de qualité vidéo.

* Pendant l'entrée du signal 3D et lorsque "Modes" est réglé sur "3D", le réglage gamma ne peut être ajusté.

1 Appuyez sur le bouton [MENU] pour afficher le menu

2 Sélectionnez "Qualité image" → "Avancé" → "Perso Gamma" à partir du menu

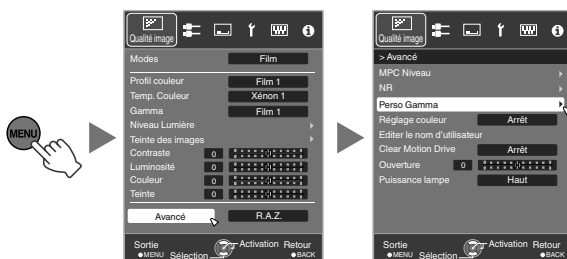

3 Sélectionnez l'élément à régler (Perso 1 à Perso 3) et appuyez sur le bouton [OK].

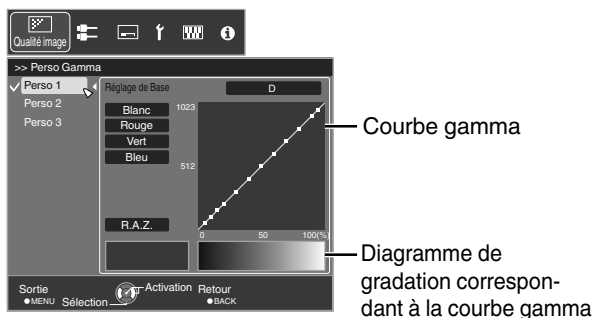

4 Sélectionnez "Réglage de Base" et appuyez sur les touches ◀▶ pour sélectionner une valeur servant de base à la correction (valeur initiale)

- Pour en savoir plus sur la valeur de correction, reportez-vous à la p. 41.

X35

Normal, A, B, C, D, 1,8, 1,9, 2,0, 2,1, 2,2, 2,3, 2,4, 2,5, 2,6

X55R

Normal, A, B, C, D, E, F, G, H, 1,8, 1,9, 2,0, 2,1, 2,2, 2,3, 2,4, 2,5, 2,6

X95R X75R

Lorsque "Modes" est réglé sur "Film" : "Film 1", "Film 2", "Film 3", Film 4

Lorsque "Modes" est réglé sur une valeur autre que "Film" : Normal, A, B, C, D, E, F, G, H, 1,8, 1,9, 2,0, 2,1, 2,2, 2,3, 2,4, 2,5, 2,6

- Plus la valeur est faible, plus les zones sombres de l'image deviendront claires. Au même moment, les zones claires apparaîtront brûlées.
- Les paramètres d'usine pour Perso 1 à Perso 3 sont les mêmes que ceux pour le réglage "Normal".

5 Sélectionnez la couleur à ajuster et appuyez sur le bouton [OK]

6 Appuyez sur les touches ◀▶ pour sélectionner la zone à ajuster (à partir des 12 points sur la courbe gamma), utilisez ensuite les touches ▲▼ pour ajuster la luminosité.

- Une fois l'ajustement terminé, appuyez sur le bouton [OK] pour confirmer le réglage.
- Sélectionner "R.A.Z." a pour effet de restaurer le réglage à la valeur initiale (Normal).

7 Appuyez sur le bouton [MENU] pour quitter

À propos de l'ajustement gamma

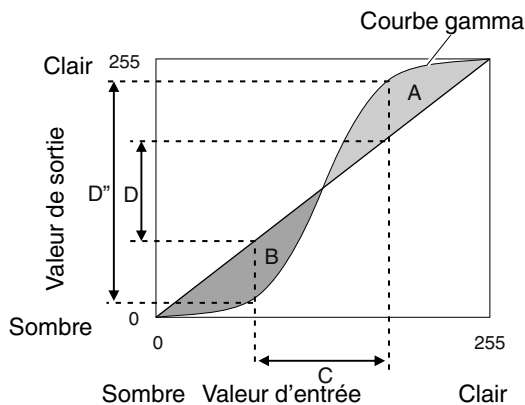

- Lorsque la courbe gamma est une ligne droite : La luminosité et le contraste de l'entrée vidéo seront les mêmes que ceux de la sortie vidéo.
- Zone pour laquelle la courbe gamma est au-dessus de la ligne droite (A) : L'entrée vidéo apparaît plus claire que la sortie.
- Zone pour laquelle la courbe gamma est au-dessous de la ligne droite (B) : La sortie vidéo apparaît plus sombre que l'entrée.
- Zone pour laquelle la pente de la courbe gamma est abrupte (ton moyen) (C) : La gamme de gris de la sortie vidéo devient plus large et le contraste augmente (D→D').

Compenser les hautes lumières et les ombres (Niveau Lumière)

Vous pouvez ajuster la qualité d'image afin de produire un contraste marqué avec la luminosité.

1 Appuyez sur le bouton [MENU] pour afficher le menu

2 Sélectionnez "Qualité image" → "Niveau Lumière" à partir du menu

Correction des ombres

Ajuste les ombres de l'entrée vidéo (les tons de blanc, de rouge, de vert et de bleu peuvent être ajustés séparément).

- Pour cela, utilisez les touches ◀▶ pour déplacer le curseur.
- Plage de réglage : de -7 (assombrit les ombres) à +7 (éclaircit les ombres)

Correction des hautes lumières

Ajuste les hautes lumières de l'entrée vidéo (les tons de blanc, de rouge, de vert et de bleu peuvent être ajustés séparément).

- Pour cela, utilisez les touches ◀▶ pour déplacer le curseur.
- Plage de réglage : de -7 (assombrit les hautes lumières) à +7 (éclaircit les hautes lumières)

3 Appuyez sur le bouton [MENU] pour quitter

Ajuster la couleur préférée (Réglage couleur)

Vous pouvez régler chacune des couleurs suivantes en fonction de vos préférences : Rouge, Orange, Jaune, Vert, Cyan, Bleu et Magenta.

1 Appuyez sur le bouton [MENU] pour afficher le menu

2 Sélectionnez “Qualité image” → “Avancé” → “Réglage couleur” à partir du menu

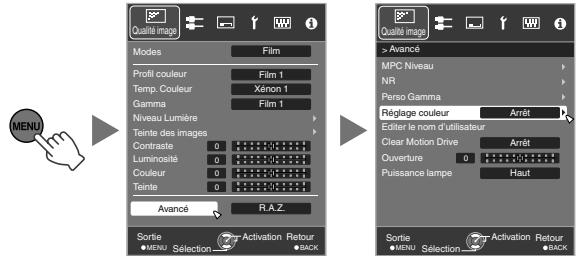

3 Ajustez la couleur préférée.

- ① Sélectionnez l'élément à régler (Perso 1 à Perso 3) et appuyez sur le bouton [OK].
- ② Sélectionnez “Pause” et appuyez sur le bouton [OK] pour fixer l'arrière-plan pour le réglage actuel
 - Lorsque le réglage est en cours, l'image entrante est affichée comme arrière-plan.
 - “Marche” : marque un temps d'arrêt lors de l'entrée des images vidéo.
 - “Arrêt” : ne marque pas de temps d'arrêt de l'entrée des images vidéo.
- ③ Sélectionnez “Sélection Couleur” et appuyez sur les touches ◀▶ pour sélectionner la couleur à ajuster
 - Pour l'ajustement des couleurs, sélectionnez la couleur à partir de : “Rouge”, “Orange”, “Jaune”, “Vert”, “Cyan”, “Bleu”, “Magenta”.
 - Appuyer sur le bouton [HIDE] vous permet de vérifier l'image avant l'ajustement.

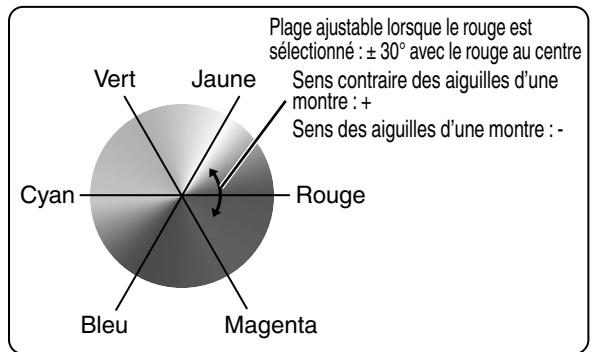

④ Ajustez la couleur sélectionnée

Élément	Plage de réglage	Description
Position de l'axe	De -30 à 30	Règle précisément la position de l'axe central de la couleur sélectionnée.
Teinte	De -30 à 30	Ajuste la teinte (tonalité de couleur).
Saturation	De -30 à 30	Règle la saturation des couleurs (éclat). De -30 (terne) à +30 (vif)
Luminosité	De -30 à 30	Règle la luminosité. De -30 (sombre) à +30 (clair)

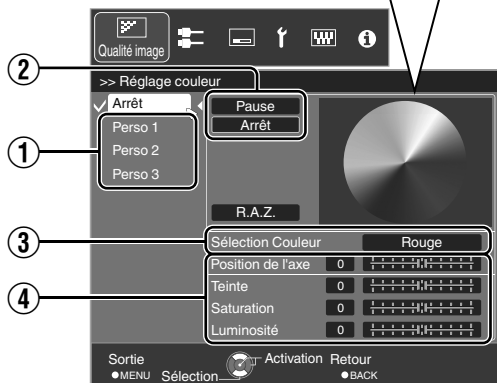

- Sélectionner “R.A.Z.” réinitialise tous les paramètres de réglage.

4 Appuyez sur le bouton [MENU] pour quitter

Réduire l'image rémanente des images à mouvements rapides (Clear Motion Drive (C.M.D.))

En utilisant la technologie d'interpolation d'image haute définition développée par JVC, les images rémanentes qui apparaissent dans les scènes à mouvements rapides peuvent être réduites.

- Cette option est désactivée pendant l'entrée du signal PC, l'entrée du signal 3D et lorsque "Conversion 2D en 3D" est réglée sur "Marche".
- Pour certaines scènes, l'interpolation peut provoquer des distorsions dans l'image. Dans ce cas, réglez sur "Arrêt".

■ Image d'origine

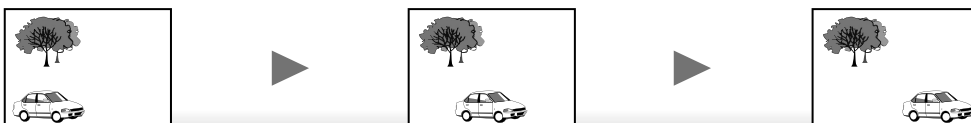

■ Interpolation activée

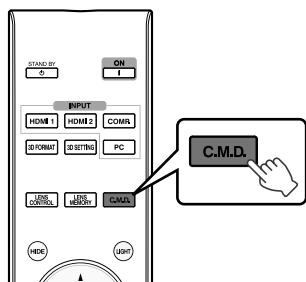
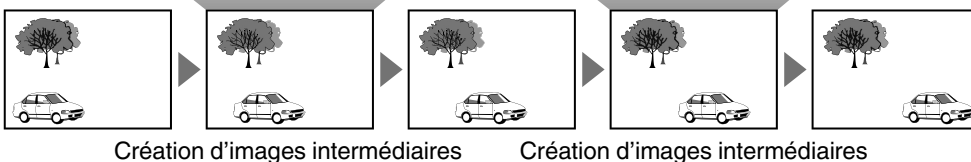

1 Appuyez sur le bouton [C.M.D.]

- Chaque pression sur le bouton [C.M.D.] change le mode dans l'ordre suivant : "Arrêt" → "Bas" → "Haut" → "NTSC/24p" → "Arrêt"...

Réglage	Description
Arrêt	L'interpolation n'est pas effectuée.
Bas	Adoucit la qualité d'image.
Haut	La qualité d'image devient plus douce que dans le cas du réglage "Bas".
NTSC/24p	Images vidéo 60i/60p telles que celles provenant d'émissions TV ou de DVD. Convient pour les sources d'images 24 trames d'origine. <ul style="list-style-type: none"> • Ne fonctionne pas pour les images vidéo 24p.

* C.M.D. est l'abréviation de Clear Motion Drive.

* Le bouton [C.M.D.] occupe une position différente sur la télécommande en fonction du modèle utilisé. (p. 17)

Réglages et paramètres dans le menu

Appuyer sur le bouton [MENU] affiche le menu.

Appuyez sur les touches [▲▼◀▶] pour sélectionner un élément, appuyez ensuite sur le bouton [OK] pour confirmer la sélection.

Liste des éléments de menu

Qualité image

▶ Modes	p. 37
▶ Profil couleur X95R X75R X55R	p. 38
▶ Temp. Couleur	p. 49
▶ Gamma	p. 41
▶ Niveau Lumière X95R X75R X55R	p. 50
▶ Teinte des images X95R X75R X55R	p. 50
▶ Contraste	p. 50
▶ Luminosité	p. 50
▶ Couleur	p. 50
▶ Teinte	p. 50
▶ Avancé	p. 51
↳ Détail X35	p. 51
↳ MPC Niveau X95R X75R X55R	p. 40
↳ NR	p. 51
↳ Espace color. X35	p. 51
↳ Perso Gamma	p. 43
↳ Réglage couleur X95R X75R X55R	p. 45
↳ Editer le nom d'utilisateur	p. 52
↳ Clear Motion Drive	p. 46
↳ Ouverture	p. 52
↳ Puissance lampe	p. 52
↳ R.A.Z.	p. 52

Signal d'entrée

▶ HDMI	p. 53
▶ COMP.	p. 53
▶ PC X95R X75R	p. 54
▶ Position image	p. 54
▶ Aspect (Vidéo)	p. 33
▶ Aspect (PC)	p. 33
▶ Masque	p. 54
▶ Progressif	p. 54
▶ Paramétrage 3D	p. 34

Installation

▶ Contrôle Objectif	p. 28
↳ Mise au point	p. 28
↳ Zoom	p. 28
↳ Décalage	p. 28
↳ Mire de test	p. 55
↳ Verrouillage	p. 55
↳ Sélection des paramètres de l'objectif	p. 29
↳ Mémorisation de la position de l'objectif	p. 29
↳ Editer le nom de la mémoire de position de l'objectif	p. 29
↳ Centrage écran	p. 55
↳ Cache lentille X95R X75R	p. 55
▶ Décalage pixels X35	p. 55
▶ Décalage pixels X95R X75R X55R	p. 56
▶ Type d'installation	p. 57
▶ Trapèze	p. 57
▶ Distorsion image	p. 57
▶ Anamorphique	p. 57
▶ Type Ecran	p. 32
▶ Réglage environnement X95R X75R X55R	p. 31
▶ Niveau de noir X35	p. 57

Affichage

▶ Couleur fond	p. 61
▶ Position menus	p. 61
▶ Affichage menus	p. 61
▶ Aff. ligne	p. 61
▶ Aff. source	p. 61
▶ Logo	p. 61
▶ Langue	p. 61

Fonction

▶ Trigger	p. 62
▶ Arrêt Auto	p. 62
▶ Haute Altitude	p. 62
▶ ECO Mode	p. 62
▶ Communication	p. 62
▶ Réseau	p. 62
▶ Code télécommande	p. 63
▶ RAZ Cpteur lampe	p. 67

Informations

▶ Informations	p. 64
----------------------	-------

Qualité image

Modes

Vous pouvez régler la qualité d'image en fonction du type d'image vidéo que vous visionnez.

➔ "Régler le mode d'image" (p. 37)

Profil couleur X95R X75R X55R

En réglant le "Profil couleur" (informations sur l'espace colorimétrique) par rapport au "Modes", vous pouvez affiner la qualité d'image en fonction du film que vous visionnez.

➔ "Régler le profil couleur X95R X75R X55R" (p. 38)

Temp. Couleur

Pour régler la température de couleur de l'image vidéo.

- Lorsque "Modes" est réglé sur "THX", le réglage est établi sur 6500K.

Préréglée

Réglage	Description
Xénon 1 à Xénon 3 X95R X75R *Sélectionnable seulement lorsque "Modes" est réglé sur "Film".	Température de couleur reproduisant les caractéristiques de la lampe au xénon utilisée dans les cinémas. <ul style="list-style-type: none">• Xénon 1 : Une couleur de source lumineuse émise par un projecteur de cinéma• Xénon 2 : Une couleur de source lumineuse émise par un projecteur utilisé pour le cinéma numérique• Xénon 3 : Une couleur de source lumineuse qui semble plus froide que celle de "Xénon 2"
De 5500K à 9500K (9 niveaux par incréments de 500 K)	Augmenter la valeur accentue le ton de bleu de l'image vidéo, alors que diminuer la valeur accentue le ton de rouge.
Forte Lum. *Sélectionnable seulement lorsque "Modes" est réglé sur "3D".	Température de couleur privilégiant la luminosité.
Perso 1 à Perso 3	La température de couleur des images vidéo peut être réglée manuellement et peut être sauvegardée comme un des trois réglages personnalisés.

Personnalisées

Réglage	Description
Gain Rouge, Gain Vert, Gain Bleu *Ajustable seulement lorsque Perso 1 à Perso 3 est sélectionné.	Règle chaque couleur dans les zones claires de l'image vidéo. <ul style="list-style-type: none">• Plage de réglage : de -255 (réduit le ton de rouge/vert/bleu) à 0 (accentue le ton de rouge/vert/bleu)
Offset Rouge, Offset Vert, Offset Bleu	Règle chaque couleur dans les zones sombres de l'image vidéo. <ul style="list-style-type: none">• Plage de réglage : de -50 (réduit le ton de rouge/vert/bleu) à +50 (accentue le ton de rouge/vert/bleu)

Gamma

Vous pouvez ajuster la valeur de sortie de l'image projetée par rapport à l'entrée du signal vidéo.

- ➔ "Réglage la valeur de sortie de l'image projetée (Gamma)" (p. 41)

Niveau Lumière X95R X75R X55R

Vous pouvez ajuster la qualité d'image afin de produire un contraste marqué avec la luminosité.

- ➔ "Compenser les hautes lumières et les ombres (Niveau Lumière)" (p. 44)

Teinte des images X95R X75R X55R

Pour reproduire l'intensité de l'exposition.

Réglage	Description
Teinte blanc	<ul style="list-style-type: none">• Plage de réglage : de -16 (assombrit l'image pour un effet de sous-exposition) à +16 (éclaire l'image pour un effet de surexposition)
Teinte rouge, Teinte vert, Teinte bleu	<ul style="list-style-type: none">• Plage de réglage : de -16 (sous-expose le rouge/vert/bleu) à +16 (surexpose le rouge/vert/bleu)

Contraste

Pour régler la différence de luminosité afin de produire une image contrastée.

- Plage de réglage : de -50 (peu de différence de luminosité) à +50 (grande différence de luminosité)

Luminosité

Pour régler la luminosité de l'image vidéo.

- Plage de réglage : de -50 (plus sombre) à +50 (plus lumineux)

Couleur

Pour régler la densité de la couleur de l'image vidéo.

- Plage de réglage : de -50 (plus clair) à +50 (plus profond)

Teinte

Pour régler la teinte de l'image vidéo.

- Plage de réglage : de -50 (rougeâtre) à +50 (verdâtre)

Avancé

Pour affiner la qualité d'image.

Détail **X35**

Réglage	Description
Netteté	Met l'accent sur le contour de l'image vidéo. <ul style="list-style-type: none">• Plage de réglage : de 0 (flou) à +50 (net)
Amélior. Détail	Met en valeur les détails de l'image, tels que les cheveux ou les motifs des vêtements. <ul style="list-style-type: none">• Plage de réglage : de 0 (faible) à +50 (fort)

MPC Niveau **X95R X75R X55R**

Vous pouvez profiter d'image 4K, expressives et naturelles, avec une plus grande sensation de profondeur.

➔ "Régler les films pour une plus grande expressivité (Multiple Pixel Control) **X95R X75R X55R**" (p. 40)

NR

Pour réduire le bruit de l'image vidéo.

Réglage	Description
RNR	Règle l'intensité de l'élimination du bruit aléatoire de l'image. <ul style="list-style-type: none">• Plage de réglage : de 0 (faible) à +16 (fort)
MNR *Ce réglage ne peut pas être effectué lorsque "Modes" est réglé sur "3D" ou pendant l'entrée du signal HD.	Règle l'intensité de l'élimination du bruit de moustique de l'image. <ul style="list-style-type: none">• Plage de réglage : de 0 (faible) à +16 (fort)
BNR *Ce réglage ne peut pas être effectué lorsque "Modes" est réglé sur "3D" ou pendant l'entrée du signal HD.	Régler sur "Marche" réduit le bruit de bloc de l'image vidéo.

Espace color. **X35**

Pour changer l'espace colorimétrique de l'image projetée.

Réglage	Description
Standard	Espace colorimétrique proche de celui des images de téléviseurs HD.
Large	Espace colorimétrique proche de celui de la norme DCI.
Arrêt	Espace colorimétrique naturel avec aucun ajustement effectué.

Perso Gamma

Le réglage gamma peut être ajusté en fonction de vos préférences de qualité vidéo.

➔ "Ajuster les paramètres gamma préférés (Perso Gamma)" (p. 43)

Réglage couleur **X95R X75R X55R**

Chacune des couleurs est réglable en fonction des préférences de l'utilisateur.

➔ "Ajuster la couleur préférée (Réglage couleur)" (p. 45)

Editer le nom d'utilisateur

Vous pouvez éditer les noms de "User 1" à "User 5" dans le mode image.

- Les caractères utilisables comprennent les caractères alphabétiques (majuscule et minuscule) et numériques, ainsi que les symboles.
- Ne saisissez pas plus de 10 caractères.

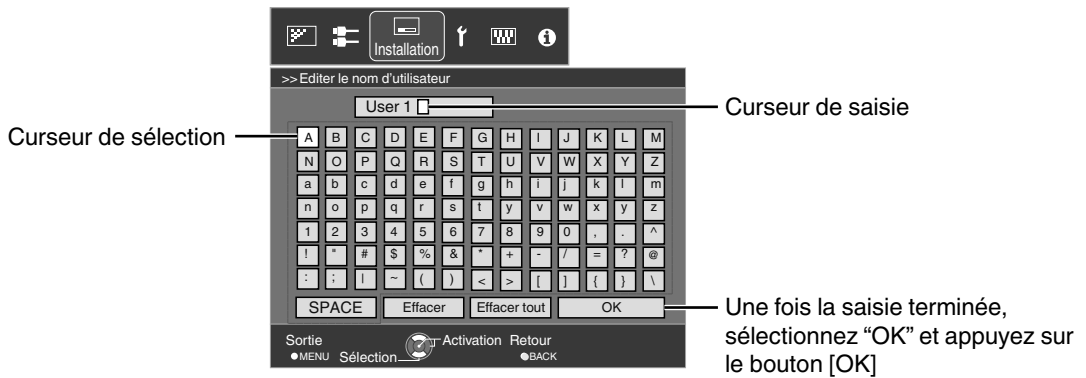

Clear Motion Drive

Pour réduire les images rémanentes qui apparaissent dans les scènes à mouvements rapides.

- ➔ "Réduire l'image rémanente des images à mouvements rapides (Clear Motion Drive (C.M.D.))" (p. 46)

Ouverture

Pour régler le degré d'ouverture du diaphragme.

- La fermeture du diaphragme réduit la luminosité, alors que son ouverture augmente le contraste.
- Plage de réglage : de -15 (ferme) à 0 (ouvre)

Puissance lampe

La luminosité de la lampe peut être réglée sur "Bas" ou "Haut".

- Le réglage d'usine varie selon le "Modes".
- L'utilisation continue sur le réglage "Haut" peut avoir pour effet d'assombrir la lampe plus vite.

R.A.Z.

Pour restaurer les paramètres de réglage de la qualité d'image aux valeurs d'usine.

Signal d'entrée

HDMI

Le paramétrage est activé lorsque la borne d'entrée HDMI est sélectionnée.

Entrée

Pour régler la plage dynamique (gradation) de l'entrée vidéo.

- Si la plage dynamique n'est pas appropriée, les zones claires deviennent surexposées, et les zones sombres deviennent sous-exposées.

Réglage	Description
Standard	Sélectionnez ce réglage si vous traitez des signaux vidéo (plage dynamique : 16 - 235).
Amélioré	Sélectionnez ce réglage si vous traitez des signaux PC (plage dynamique : 0 - 255).
Super blanc	Sélectionnez ce réglage si vous traitez des signaux d'un appareil compatible "Super white" (plage dynamique : 16 - 255).

CTL du niveau

Pour vérifier la plage dynamique de l'entrée vidéo.

Espace color.

Pour régler l'espace colorimétrique du signal d'entrée.

Réglage	Description
Auto	Détecte automatiquement "YCbCr(4:4:4)", "YCbCr(4:2:2)" et "RVB".
YCbCr(4:4:4)	Sélectionnez ce réglage pour le traitement de signaux vidéo YCbCr(4:4:4).
YCbCr(4:2:2)	Sélectionnez ce réglage pour le traitement de signaux vidéo YCbCr(4:2:2).
RVB	Sélectionnez ce réglage pour le traitement de signaux vidéo RVB.

Contrôle avéc HDMI (CEC)

Pour régler la fonction HDMI link.

- Régler sur "Marché" permet de faire fonctionner cet appareil via une commande exécutée sur l'appareil connecté, comme la mise sous/hors tension et le changement d'entrée par exemple.

COMP. (vidéo composante)

Le paramétrage est activé lorsque la borne d'entrée vidéo composante est sélectionnée.

Espace color.

Pour régler l'espace colorimétrique du signal d'entrée.

Réglage	Description
Y Pb/Cb Pr/Cr	Sélectionnez ce réglage pour le traitement de signaux vidéo composante.
RVB	Sélectionnez ce réglage pour le traitement de signaux vidéo RVB.

PC X95R X75R

Le paramétrage est activé lorsque la borne d'entrée PC est sélectionnée.

Réglage		Description
Alignement Auto		Ajuste automatiquement "Tracking", "Phase" et "Position image".
Tracking		Règle la dimension horizontale et la position d'affichage de l'image vidéo.
Phase		Règle le scintillement et le flou de l'image vidéo.
Position image	Horizontal	Règle la position horizontale de l'image vidéo.
	Vertical	Règle la position verticale de l'image vidéo.

Position image (Horizontal/Vertical)

Ajustez la position si les bords de l'image manquent en partie en raison de la temporisation des signaux de synchronisation horizontale et verticale.

* Ce réglage ne peut pas être effectué pendant l'entrée du signal 3D.

Aspect (Vidéo) / Aspect (PC)

La taille de l'écran pour l'image projetée peut être ajustée de manière optimale en fonction de la taille de l'écran d'origine (rapport) qui a été traitée.

➔ "Régler la taille de l'écran (rapport de format)" (p. 33)

Masque

Pour cacher la zone périphérique de l'image au moyen d'un masque (bande noire).

■ Arrêt



Réglage	Description
Arrêt	Non masquée.
2.5%	Masque environ 2,5 % de la zone périphérique de l'image.
5%	Masque environ 5,0% de la zone périphérique de l'image.
Perso	Masque environ 0 % à 5 % des quatre côtés de l'image.

■ Activé



Masque : bande noire sur toute la périphérie

Progressif

Pour convertir le réglage d'interpolation des signaux entrelacés.

Réglage	Description
Auto	Effectue l'interpolation en détectant automatiquement si les signaux entrelacés sont convertis à partir d'images vidéo 24p, comme les images de film, ou les signaux entrelacés de supports vidéo.
Arrêt	Effectue l'interpolation des images vidéo comme des signaux entrelacés de supports vidéo, etc.

Paramétrage 3D

Pour paramétrer les films 3D pour le visionnage.

➔ "Visionner des films 3D" (p. 34)

Installation

Contrôle Objectif

Mise au point / Zoom / Décalage

Pour ajuster l'objectif en fonction de la position de projection

- ➔ "Régler l'objectif en fonction de la position du projecteur" (p. 28)

Mire de test

Réglage	Description
Marche	Affiche la mire d'ajustement de l'objectif.
Arrêt	Affiche les signaux externes, et n'affiche pas la mire d'ajustement de l'objectif.

Verrouillage

Réglage	Description
Marche	Verrouille l'objectif pour empêcher toute opération erronée sur les ajustements. <ul style="list-style-type: none">• La fonction de contrôle de l'objectif est désactivée lorsque "Marche" est sélectionné.
Arrêt	Ne verrouille pas l'objectif.

Sélection des paramètres de l'objectif / Mémorisation de la position de l'objectif / Editer le nom de la mémoire de position de l'objectif

Les paramètres de la mise au point, du zoom et du décalage peuvent être sauvegardés ou récupérés, vous pouvez donc passer aisément à un rapport de format différent (taille de l'écran) en fonction de l'image.

- ➔ "Enregistrer et récupérer les paramètres de réglage" (p. 29)

Centrage écran

Ramène la position de l'objectif au centre.

Cache lentille **X95R** **X75R**

Réglage	Description
Auto	Ouvre/ferme le couvre-objectif en fonction de la mise sous/hors tension de l'appareil.
Ouvrir	Que l'appareil soit mis sous/hors tension, le couvre-objectif reste ouvert.

Décalage pixels **X35**



Pour régler l'aberration chromatique de l'image vidéo dans le sens horizontal et vertical.

Réglage	Description
Rouge horiz. / Bleu horiz.	Plage de réglage : de 1 (déplace le rouge/bleu vers la gauche) à 5 (déplace le rouge/bleu vers la droite)
Rouge vert. / Bleu vert.	Plage de réglage : de 1 (déplace le rouge/bleu vers le bas) à 5 (déplace le rouge/bleu vers le haut)

- Il n'est pas possible de maintenir la cohérence de l'ensemble des pixels sur l'écran. En raison de l'équipement, il y aura toujours quelques différences. L'aberration chromatique varie aussi selon la position de l'écran.
- Les directions horizontales et verticales sont inversées lorsque l'image est tournée vers la gauche ou la droite, ou renversée vers le haut ou le bas.
- Pour effectuer le réglage, utilisez des images statiques aux contours nets.

Régler

Pour régler la fonction d'ajustement sur "Marche" ou "Arrêt".

Ajuster la zone

Réglage	Description
Tout	Ajuste l'image entière.
Zone	Permet un réglage précis de chaque zone en divisant l'écran en 11 zones verticales et 11 zones horizontales.

Ajuster la couleur

Pour sélectionner la couleur à ajuster ("Rouge" ou "Bleu").

Ajuster la couleur de la mire

Pour ajuster la couleur de la mire sur "Blanc" ou "Jaune / Cyan".

Réglage(Pixels)

Lorsque "Ajuster la zone" est réglé sur "Tout", l'ajustement peut être effectué en se déplaçant par unités de un pixel sur l'écran de la couleur sélectionnée dans "Ajuster la couleur".

➔ "Tout réglage(Pixels) Procédure opératoire X95R X75R X55R" (p. 58)

* Ce réglage ne peut être effectué lorsque "Ajuster la zone" est réglée sur "Zone".

Réglage	Description
H (Horizontal)	Plage de réglage : de -2 (déplace le rouge/bleu vers la gauche) à +2 (déplace le rouge/bleu vers la droite)
V (Vertical)	Plage de réglage : de -2 (déplace le rouge/bleu vers le bas) à +2 (déplace le rouge/bleu vers le haut)

Réglage(Fines)

Lorsque "Ajuster la zone" est réglé sur "Tout", l'ajustement peut être effectué en se déplaçant par unités de 1/16 de pixel sur l'écran de la couleur sélectionnée dans "Ajuster la couleur".

➔ "Tout réglage(Fines) Procédure opératoire X95R X75R X55R" (p. 59)

Lorsque "Ajuster la zone" est réglé sur "Zone", l'écran est divisé en 11 zones verticales et 11 zones horizontales, et le réglage précis de chaque zone est possible.

➔ "Zone réglage Procédure opératoire X95R X75R X55R" (p. 60)

Réglage	Description
H (Horizontal)	Plage de réglage : de -31 (déplace le rouge/bleu vers la gauche) à +31 (déplace le rouge/bleu vers la droite)
V (Vertical)	Plage de réglage : de -31 (déplace le rouge/bleu vers le bas) à +31 (déplace le rouge/bleu vers le haut)

R.A.Z.

Restaure tous les paramètres d'ajustement des pixels aux valeurs d'usine.

Type d'installation

Pour régler sur "Proj. Avant", "Plafond AV", "Rétro proj." ou "Plafond AR" en fonction du type d'installation du projecteur.

- "Proj. Avant" ou "Plafond AV" est réglé lorsque le projecteur est installé à l'avant par rapport à l'écran.
- "Rétro proj." ou "Plafond AR" est réglé lorsque le projecteur est installé à l'arrière par rapport à l'écran.

Trapèze

Pour corriger toute distorsion trapézoïdale se produisant lorsque le projecteur est incliné par rapport à l'écran.

- Plage de réglage horizontal : De -40 à +40
- Plage de réglage vertical : De -30 à +30

* La correction ne peut pas être effectuée pendant l'entrée du signal 3D.

Distorsion image

Pour corriger la distorsion de l'écran de projection.

- Plage de réglage : de -20 (coussinet) à +20 (barillet)

* La correction ne peut pas être effectuée pendant l'entrée du signal 3D.

Anamorphique

Configurez ce paramètre lorsqu'un objectif anamorphoseur est utilisé.

Réglage	Description
A	Projette l'image 2,35:1 en l'étirant dans le sens vertical seulement.
B	Projette l'image 16:9 en la compressant dans le sens horizontal seulement.
Arrêt	Projette l'image 2,35:1 sans aucun changement.

Type Ecran

En sélectionnant le mode de correction optimale en fonction des caractéristiques de l'écran utilisé, il est possible d'effectuer des corrections afin de reproduire des images naturelles aux couleurs équilibrées.

- ➔ "Régler la correction de l'écran" (p. 32)

Réglage environnement X95R X75R X55R

En configurant "Réglage environnement" selon l'environnement de visionnage, la correction et le réglage de la qualité d'image par rapport aux différences d'environnement sont effectués automatiquement et ce, pour minimiser toute incidence sur la qualité d'image.

- ➔ "Régler automatiquement la qualité d'image en fonction de l'environnement de visionnage

X95R X75R X55R" (p. 31)

Niveau de noir X35

Pour paramétrer le niveau de noir dans l'environnement d'utilisation.

- Plage de réglage : De 0 à 10

Un cadre, comme représenté ci-contre, apparaît au centre (le dégradé est accentué dans l'illustration, mais pas dans l'image réelle).

Le ton de noir actuel est affiché sur le côté droit. Réglez en conséquence jusqu'à ce que la ligne de démarcation avec le cadre de gauche ne soit plus visible.

- Ce réglage réduit le côté noir et a une influence subtile du côté noir (sombre) vers le côté blanc (clair). Réglez en fonction de vos préférences.



Tout réglage(Pixels) Procédure opératoire X95R X75R X55R

Pour effectuer des réglages généraux pour une légère aberration chromatique dans le sens horizontal/vertical des images vidéo.

- ① Réglez "Ajuster la zone" sur "Tout"
- ② Sélectionnez "Ajuster la couleur" et "Ajuster la couleur de la mire"
- ③ Sélectionnez "Réglage(Pixels)" et appuyez sur le bouton [OK]
 - La mire et la fenêtre de réglage (Pixel) sélectionnées sont affichées.

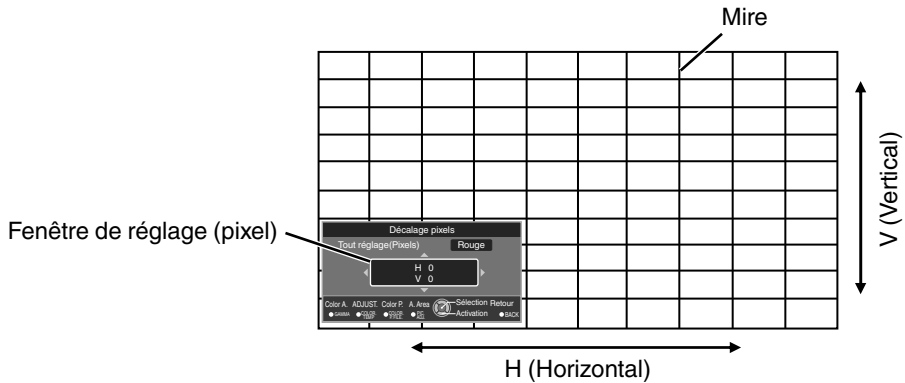

- ④ Appuyez sur le bouton [OK] pour passer au mode de réglage
- ⑤ Utilisez les touches [▲▼◀▶] pour déplacer et régler les pixels dans le sens horizontal et vertical à travers la totalité de l'écran.
 - Le paramètre de réglage apparaît au centre de la fenêtre de réglage (Pixel).

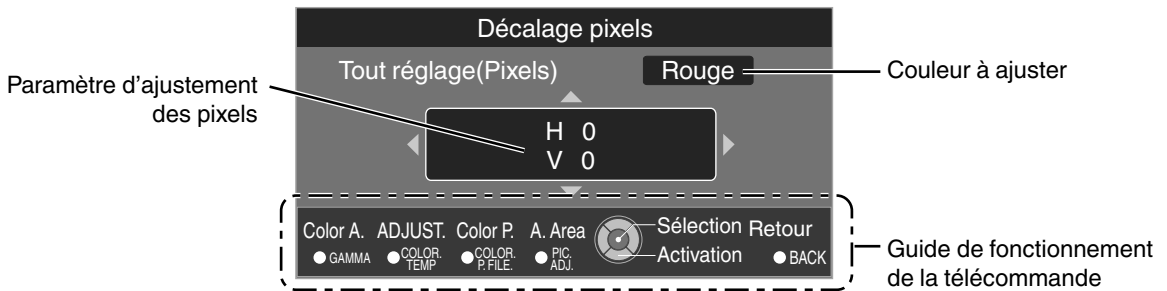

- ⑥ Une fois le réglage terminé, appuyez sur le bouton [BACK] pour quitter le mode de réglage

Guide de fonctionnement de la télécommande

Nom du bouton	Description de l'opération
[GAMMA]	Change "Ajuster la couleur".
[COLOR TEMP.]	Bascule entre "Réglage (Pixels)" et "Réglage(Fines)". <ul style="list-style-type: none"> • Passe à "Réglage (Pixels)" lorsque "Ajuster la zone" est réglé sur "Zone".
[COLOR P.FILE]	Change "Ajuster la couleur de la mire".
[PIC ADJ.]	Change "Ajuster la zone". <ul style="list-style-type: none"> • Un curseur de zone apparaît sur la mire lorsque le réglage "Zone" est sélectionné.

Tout réglage(Fines) Procédure opératoire X95R X75R X55R

Pour effectuer des réglages généraux sur le décalage de la totalité de l'écran à l'aide de "Réglage (Pixels)", et en effectuant ensuite des réglages précis.

- ① Réglez "Ajuster la zone" sur "Tout"
- ② Sélectionnez "Ajuster la couleur" et "Ajuster la couleur de la mire"
- ③ Sélectionnez Réglage(Fines) et appuyez sur le bouton [OK]
 - La mire et la fenêtre de réglage fin sélectionnées sont affichées.
 - La plage d'ajustement peut être plus petite en fonction des pixels étant ajustés sur la totalité de l'écran.

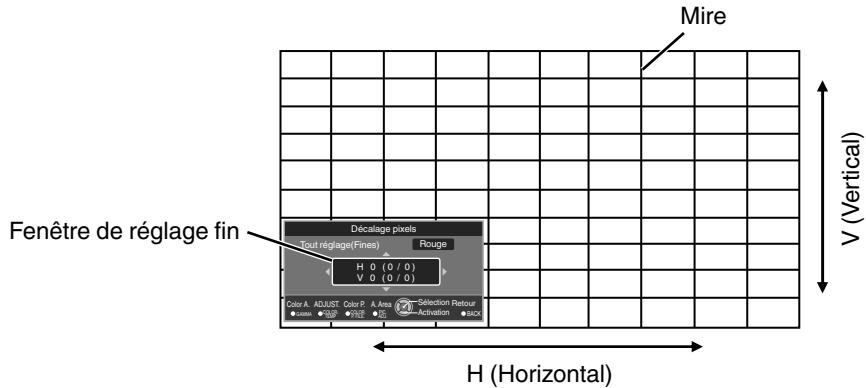

- ④ Appuyez sur le bouton [OK] pour passer au mode de réglage
- ⑤ Utilisez les touches [▲▼◀▶] pour déplacer et régler les pixels dans le sens horizontal et vertical à travers la totalité de l'écran.
 - Le paramètre de réglage apparaît au centre de la fenêtre réglage fin.

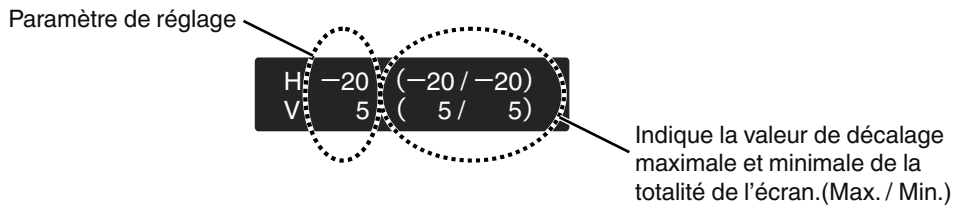
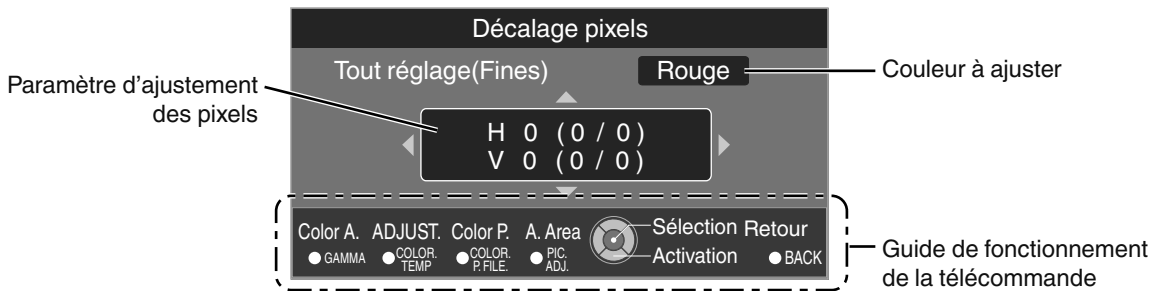

- ⑥ Une fois le réglage terminé, appuyez sur le bouton [BACK] pour quitter le mode de réglage

REMARQUE

- Si le décalage maximal de l'ensemble de l'écran de H (sens horizontal) et de V (sens vertical) sont tous deux de "31", vous ne pouvez pas sélectionner une valeur plus grande que le réglage affiché même si le paramètre de réglage est plus petit que la valeur maximale.
- Si le décalage minimal de l'ensemble de l'écran est de "-31", vous ne pouvez pas sélectionner une valeur plus petite que le réglage affiché même si le paramètre de réglage est plus grand que la valeur minimale.

Zone réglage Procédure opératoire X95R X75R X55R

Pour régler précisément les décalages sur une partie de l'écran après avoir réglé le décalage de l'ensemble de l'écran au moyen de "Réglage (Pixels)" et de "Réglage (Fines)".

- Pour les réglages partiels, l'écran peut être divisé verticalement et horizontalement en 10 sections.

- ① Réglez "Ajuster la zone" sur "Zone"
- ② Sélectionnez "Ajuster la couleur" et "Ajuster la couleur de la mire"
- ③ Sélectionnez Réglage(Fines) et appuyez sur le bouton [OK]

- La mire et la fenêtre de réglage de zone sélectionnées sont affichées.
- La plage d'ajustement peut être plus petite en fonction des pixels étant ajustés sur la totalité de l'écran.

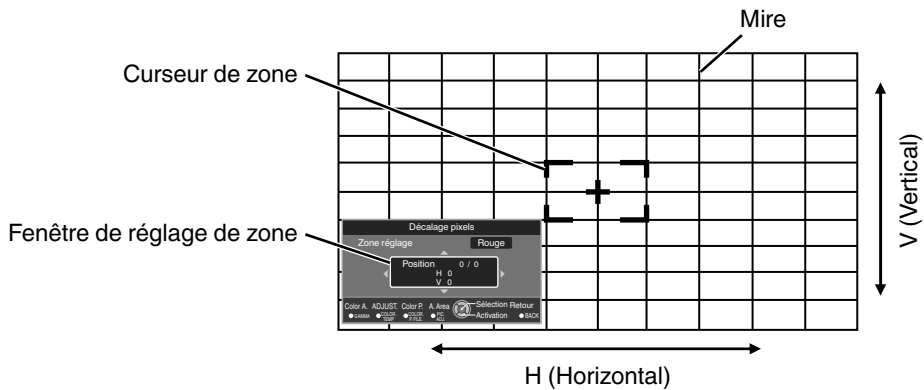

- ④ Appuyez sur les touches [▲▼◀▶] pour déplacer le curseur vers le point à ajuster
- ⑤ Appuyez sur le bouton [OK] pour passer au mode de réglage
- ⑥ Utilisez les touches [▲▼◀▶] pour déplacer et régler les pixels dans le sens horizontal et vertical à travers la totalité de l'écran.
 - Le paramètre de réglage apparaît au centre de la fenêtre de réglage de zone.

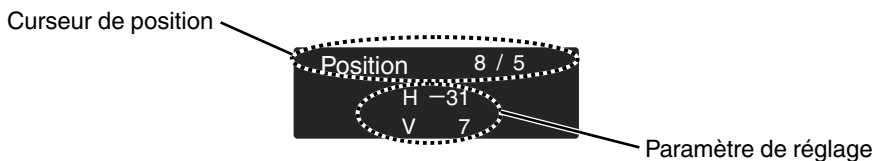
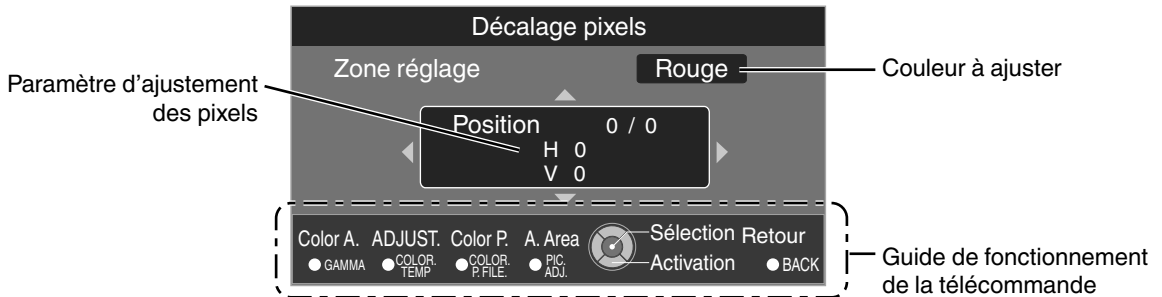

- ⑦ Une fois le réglage terminé, appuyez sur le bouton [BACK] pour quitter le mode de réglage

Affichage

Couleur fond

Pour régler la couleur de l'arrière-plan sur "Bleu" ou "Noir" lorsqu'il n'y a pas de signal d'entrée.

Position menus

Pour régler la position d'affichage du menu.

Affichage menus

Réglage	Description
15sec	L'affichage du menu disparaît s'il n'est pas utilisé pendant 15 secondes.
Marche	Affiche le menu à tout moment.

Aff. ligne

Réglage	Description
5 sec	Affiche la borne d'entrée pendant 5 secondes lorsque l'entrée est changée.
Arrêt	Ne s'affiche pas.

Aff. source

Réglage	Description
Marche	Affiche le signal lorsque la sortie est changée.
Arrêt	Ne s'affiche pas.

Logo

Réglage	Description
Marche	Affiche le logo "D-ILA" pendant 5 secondes lors du démarrage.
Arrêt	Ne s'affiche pas.

Langue

Pour régler la langue d'affichage sur "日本語", "English", "Deutsch", "Español", "Italiano", "Français", "Português", "Nederlands", "Svenska", "Norsk", "Русский", "中文" ou "繁體中文".

Fonction

Trigger

Pour configurer la sortie 12 V vers un écran externe doté de la fonction Trigger.

Réglage	Description
Arrêt	Pas de sortie.
Marche (Alim...)	Émet des signaux de contrôle (12 V) à partir de la borne Trigger lorsque l'appareil est allumé. <ul style="list-style-type: none">Après la mise hors tension, la sortie s'arrête lorsque l'appareil passe au mode veille une fois le refroidissement terminé.En mode veille, il est aussi possible d'émettre des signaux en appuyant sur le bouton [OK].
Marche (anam.)	Émet des signaux de contrôle lorsque le réglage "Anamorphique" est passé de "Arrêt" à "A" ou "B".

Arrêt Auto

Pour régler la durée avant la mise hors tension de l'appareil ("1 heure", "2 heures", "3 heures" ou "4 heures") lorsqu'il n'est pas utilisé pendant un certain temps.

Haute Altitude

Réglez sur "Marche" lorsque le projecteur est utilisé à un endroit où la pression atmosphérique est faible (plus de 900 m au-dessus du niveau de la mer).

ECO Mode

Réglage	Description
Marche	Réduit la consommation d'énergie en mode veille. <ul style="list-style-type: none">S'il n'y a pas de transmission de signal ou d'opération pendant 30 minutes alors qu'une image est projetée, l'appareil s'éteint automatiquement.
Arrêt	Réglez sur "Arrêt" si la communication RS-232C/LAN est effectuée ou si la fonction HDMI link est utilisée en mode veille.

Communication

Pour régler la borne de contrôle externe à utiliser sur "RS-232C" ou "LAN".

Réseau

Réglage	Description	
Client DHCP	Marche	Obtient automatiquement l'adresse IP à partir du serveur DHCP du réseau connecté.
	Arrêt	Pour configurer manuellement les réglages réseau.
Adresse IP	Pour configurer l'adresse IP.	
Masque ss-réseau	Pour configurer le masque de sous-réseau.	
Passerelle	Pour configurer la passerelle par défaut.	
Adresse MAC	Affiche l'adresse MAC de l'appareil.	
Enregistrer	Applique les réglages réseau.	

Code télécommande

Pour changer le code de la télécommande.

- Vous devez configurer la télécommande en fonction des paramètres de cet appareil.
Sur la télécommande, appuyez simultanément sur les boutons [MENU] et [BACK] pendant trois secondes ou plus pour changer le code.
 - Le rétroéclairage de la télécommande clignote 3 fois : remplacez le code de la télécommande par "A"
 - Le rétroéclairage de la télécommande clignote 2 fois : remplacez le code de la télécommande par "B"

Réglage	Description
A	Remplacez le code de la télécommande "B" par "A".
B	Remplacez le code de la télécommande "A" par "B".

RAZ Cpteur lampe

Pour remettre le temps d'utilisation de la lampe à "0".

- ➔ "Réinitialiser le temps d'utilisation de la lampe" (p. 67)

Glossaire de la terminologie réseau

DHCP	: Abréviation de Dynamic Host Configuration Protocol. Il s'agit d'un protocole réseau qui permet d'attribuer automatiquement une adresse IP au dispositif connecté.
Adresse IP	: Caractères numériques permettant d'identifier le dispositif connecté au réseau.
Masque ss-réseau	: Caractères numériques définissant le nombre de bits pour l'adresse réseau, qui est un segment de l'adresse IP.
Passerelle	: Serveur pour communiquer au-delà du réseau divisé par le masque de sous-réseau.
Adresse MAC	: Abréviation de adresse Media Access Control. Il s'agit d'un numéro unique à chaque carte réseau. À chaque carte réseau est attribuée une adresse MAC unique.

Informations

Pendant l'entrée du signal vidéo

Réglage	Description
Entrée	Affiche la borne d'entrée vidéo.
Source	Affiche la source d'entrée.
Profondeur couleur	Affiche la profondeur chromatique du signal vidéo entrant. <ul style="list-style-type: none">• Ne s'affiche pas dans le cas de YCbCr(4:2:2).• S'affiche lorsque des informations concernant la profondeur chromatique sont reçues du périphérique source.
Temps lampe	Affiche le temps d'utilisation de la lampe.
Version	Affiche la version du micrologiciel.

Pendant l'entrée du signal PC

Réglage	Description
Entrée	Affiche la borne d'entrée vidéo.
Résolution	Affiche la résolution de l'image.
Fréquence H	Affiche la fréquence horizontale.
Fréquence V	Affiche la fréquence verticale.
Profondeur couleur	Affiche la profondeur chromatique du signal vidéo entrant. <ul style="list-style-type: none">• Ne s'affiche pas dans le cas de YCbCr(4:2:2).• S'affiche lorsque des informations concernant la profondeur chromatique sont reçues du périphérique source.
Temps lampe	Affiche le temps d'utilisation de la lampe.
Version	Affiche la version du micrologiciel.

Remplacement de la lampe

La lampe est un produit consommable. Si l'image apparaît sombre ou si la lampe s'éteint, remplacez la lampe.

- Lorsque le moment de remplacer la lampe approche, l'utilisateur est averti par un message affiché sur l'écran et par l'indicateur. (p. 81)

Procédure de remplacement de la lampe

ATTENTION

- Ne mettez pas vos mains dans l'ouverture de la lampe. Cela peut entraîner une détérioration significative de l'équipement, ou provoquer des blessures ou des décharges électriques.
- Ne remplacez pas la lampe immédiatement après avoir utilisé l'appareil. Laissez-le refroidir au moins une heure avant de procéder au remplacement. La température de la lampe est encore élevée et cela peut provoquer des brûlures.
- Ne faites pas subir de chocs à la lampe. Cela pourrait la faire brûler.
- N'utilisez pas de dépolvissant à gaz inflammable pour nettoyer les pièces internes de l'appareil. Cela peut provoquer un incendie.
- N'utilisez que des pièces d'origine pour remplacer le module de lampe. De plus, n'essayez jamais de réutiliser un module de lampe usagé. Cela pourrait entraîner un dysfonctionnement de l'appareil.
- Ne touchez pas la surface de la nouvelle lampe. Cela peut raccourcir la durée de vie de la lampe et la faire brûler.
- Lors du remplacement de la lampe, veillez à ne pas vous blesser car la lampe peut se briser.
- Lors du remplacement de la lampe d'un projecteur suspendu au plafond, le travail en hauteur est nécessaire. Il s'agit d'une opération dangereuse. Veuillez consulter notre centre de service.

1 Débranchez le cordon d'alimentation de la prise de courant.

2 Retirez le couvercle de la lampe

- Retirez les vis à l'aide d'un tournevis ⊕.

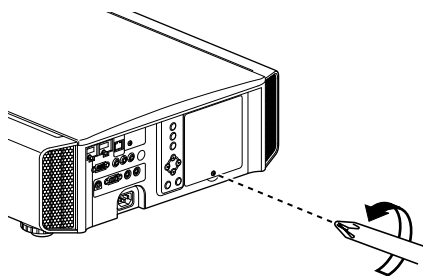

3 Desserrez les vis de la lampe

- Desserrez les vis à l'aide d'un tournevis ⊕.

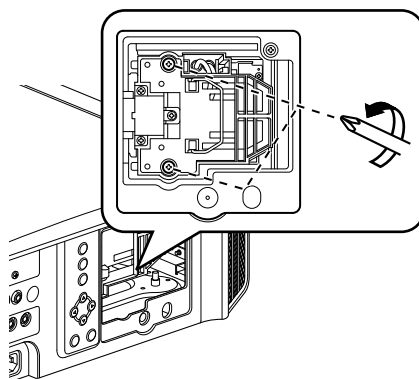

4 Retirez le module de la lampe

- Saisissez la poignée et sortez le module de la lampe.

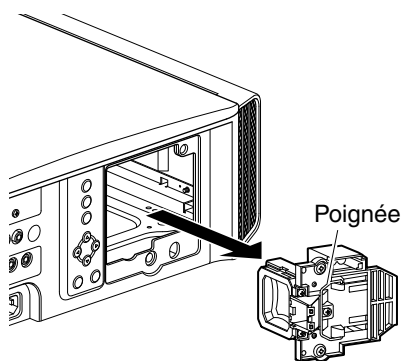

5 Installez le nouveau module de la lampe

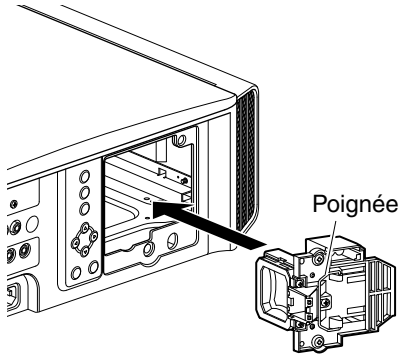

6 Serrez les vis de la nouvelle lampe

- Serrez les vis à l'aide d'un tournevis ⊕.

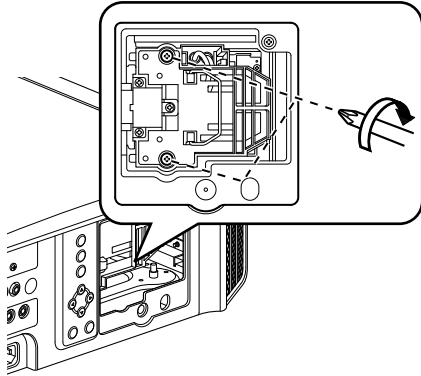

7 Fixez le couvercle de lampe

- Insérez les deux pattes en haut et en bas du couvercle de la lampe dans l'appareil.
- Serrez les vis à l'aide d'un tournevis ⊕.

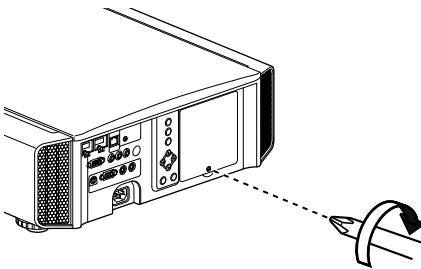

REMARQUE

Durée de vie de la lampe

- Lorsque la lampe est utilisée avec "Puissance lampe" réglé sur "Bas", la durée de vie de la lampe de cet appareil est d'environ 4000 heures. Il s'agit d'une durée d'utilisation moyenne et non d'une valeur garantie.
- Selon les conditions de fonctionnement, il se peut que la durée d'utilisation de la lampe n'atteigne pas 4000 heures.
- Lorsque la lampe a atteint la fin de sa durée de vie, elle se détériore rapidement.
- Lorsque l'image vidéo apparaît sombre, lorsque la tonalité chromatique ne semble pas naturelle ou lorsque l'image vacille, remplacez rapidement la lampe par une nouvelle lampe.

Acheter une lampe

Veillez consulter votre revendeur agréé ou le centre de service le plus proche.

- Lampe
Numéro d'article : PK-L2312U

Les lampes ayant un numéro d'article différent ou étant conçues pour d'autres modèles de projecteur ne peuvent pas être utilisées.

Informations sur la lampe

Une lampe à mercure à ultra haute pression avec une haute pression interne est utilisée dans le projecteur.

En raison des caractéristiques de cette lampe, elle peut brûler en provoquant un bruit important ou s'éteindre lorsqu'elle est soumise à un choc ou encore après une utilisation pendant une période prolongée (le temps avant que la lampe ne brûle ou ne s'éteigne varie considérablement en fonction de chaque lampe ainsi que des conditions de fonctionnement).

Après le remplacement de la lampe

- Ne placez pas la lampe que vous venez de retirer à la portée d'enfants ou à proximité d'éléments inflammables.
- Mettez au rebut les lampes usagées de la même façon que les lampes fluorescentes. Suivez les règlements de votre communauté locale pour sa mise au rebut.

Réinitialiser le temps d'utilisation de la lampe

Réinitialiser le temps d'utilisation de la lampe à partir de l'écran de menu

1 Appuyez sur le bouton [MENU] pour afficher le menu

2 Sélectionnez "Fonction" → "RAZ Cpteur lampe" à partir du menu

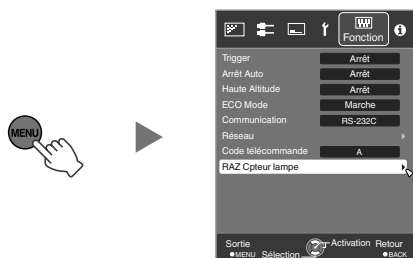

3 Sur l'écran Voulez-vous remettre à zéro la durée d'utilisation de la lampe?, sélectionnez Oui et appuyez sur le bouton OK

- Le temps d'utilisation de la lampe est remis à 0.

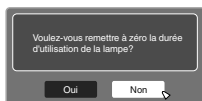

Réinitialiser le temps d'utilisation de la lampe à l'aide de la télécommande

1 Branchez le cordon d'alimentation à la prise de courant

2 Assurez-vous d'utiliser la télécommande en mode veille (le cordon d'alimentation est branché à la prise de courant mais l'appareil n'est pas allumé)

- Appuyez dans l'ordre indiqué.
- Après avoir appuyé sur un bouton, assurez-vous d'appuyer sur le suivant en moins de deux secondes. Appuyez sur le dernier bouton pendant au moins deux secondes.

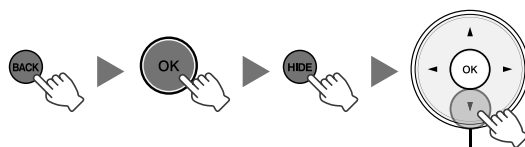

Appuyez pendant 2 secondes ou plus.

- Les indicateurs "LAMP" et "STANDBY/ON" clignotent à tour de rôle pendant trois secondes. L'appareil passe ensuite en mode veille.

REMARQUE

- Réinitialisez le temps d'utilisation de la lampe uniquement une fois cette dernière remplacée. Si le temps d'utilisation est réinitialisé lorsque la lampe est en cours d'utilisation, vous risquez de perdre la trace du moment de remplacement de la lampe. Ceci peut conduire à utiliser la lampe au-delà de sa limite d'utilisation, et par conséquent entraîner son éclatement.

Entretien du boîtier et de la télécommande

- Essuyez doucement la saleté présente sur le boîtier avec un chiffon doux.
- S'il est extrêmement sale, imbibe un chiffon d'eau, essorez-le et utilisez-le pour nettoyer la saleté avant d'essuyer le boîtier avec un chiffon sec.
- Veillez à respecter les consignes suivantes pour éviter une dégradation du boîtier ou l'atteinte de son revêtement peint.
 - Ne le nettoyez pas avec un diluant ou du benzène
 - Ne le laissez pas en contact prolongé avec des produits en plastique ou en caoutchouc
 - Ne pulvérisez pas de produits chimiques volatiles comme un insecticide

Nettoyage et remplacement du filtre

Nettoyez le filtre régulièrement faute de quoi l'efficacité de l'entrée d'air risque de diminuer, et un dysfonctionnement pourrait survenir.

ATTENTION

- Assurez-vous de débrancher le cordon d'alimentation de la prise de courant avant de nettoyer ou de remplacer le filtre.
- Avant de retourner cet appareil et de le poser sur le sol ou sur une table, assurez-vous d'avoir placé un chiffon doux à l'avance pour éviter que le projecteur ne soit rayé.

1 Retirez le filtre interne

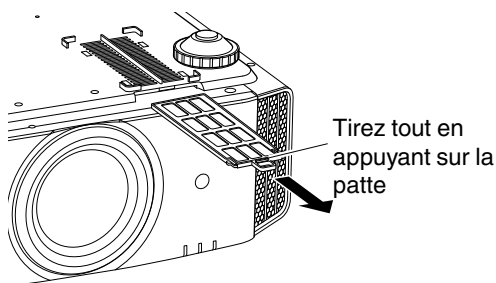

2 Nettoyez le filtre

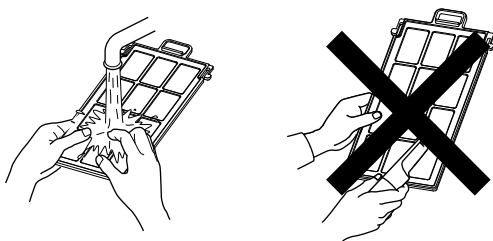

- Lavez le filtre avec de l'eau et séchez-le à l'abri du soleil.
- Si le filtre est extrêmement sale, nettoyez-le avec un détergent neutre. Portez des gants en caoutchouc lors de l'utilisation d'un détergent neutre.
- Après avoir nettoyé le filtre à l'eau, assurez-vous qu'il est complètement sec avant de le remettre en place. Sinon, une décharge électrique ou un dysfonctionnement pourrait survenir.
- Ne nettoyez pas le filtre avec un aspirateur ou de l'air comprimé. Le filtre est souple et pourrait être facilement endommagé.

3 Réinstallez le filtre interne

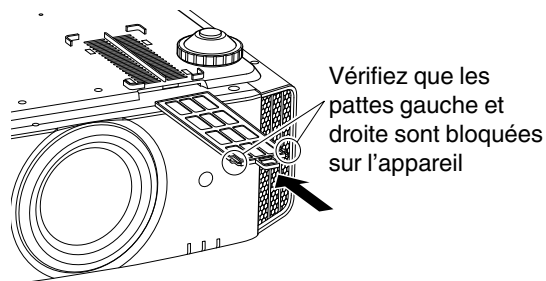

Si le filtre est endommagé ou trop sale pour être nettoyé

- Remplacez-le par un nouveau filtre. Un filtre sale salira les pièces internes de l'appareil et entraînera l'apparition d'ombres sur l'image vidéo.
- Pour acheter un nouveau filtre ou s'il y a de la saleté sur des pièces internes de l'appareil, consultez votre revendeur agréé ou le centre de service le plus proche.
- Filtre interne (filtre remplaçable)
Numéro d'article : PC010661199

Dépannage

Avant d'envoyer en réparation votre appareil à votre revendeur agréé, veuillez vérifier les points suivants.

Les phénomènes suivants ne sont pas des symptômes de dysfonctionnement.

Vous ne devez pas vous inquiéter des symptômes suivants si vous ne constatez aucune anomalie à l'écran.

- Une partie de la face avant ou supérieure de l'appareil est chaude.
- L'appareil émet un craquement.
- Un bruit lié à son fonctionnement provient de l'intérieur de l'appareil.
- Une tache de couleur apparaît sur certains écrans.

Cet appareil est un appareil numérique. Il peut cesser de fonctionner normalement en raison d'électricité statique ou de bruit.

Effectuez les opérations suivantes lorsque de tels dysfonctionnements se produisent.

- ① Si l'appareil est en mode veille, débranchez l'alimentation électrique et rebranchez-la.
- ② Appuyez sur le bouton O/I [STANDBY/ON] de l'unité principale pour la remettre sous tension

Lorsque "Haute Altitude" est réglé sur "Marche" et que "Puissance lampe" est réglé sur "Haut" en mode 3D, le ventilateur fera plus bruit que d'habitude car il a été conçu pour fonctionner à haute vitesse en mode 3D.

Il n'y a pas de courant

Vérification	Action	Reportez-vous à
Le cordon d'alimentation électrique est-il branché ?	Insérez fermement la prise du cordon d'alimentation.	p. 25
Le couvercle de la lampe est-il correctement fermé ?	Si l'appareil est en mode veille, débranchez le cordon d'alimentation et fermez le couvercle de la lampe correctement. Rebranchez ensuite le cordon d'alimentation.	p. 66
La lampe est-elle en mode de refroidissement ?	Après avoir quitté le mode de refroidissement, rallumez l'appareil.	p. 27

L'appareil fonctionne lorsqu'il est allumé mais s'arrête brusquement après quelques minutes

Vérification	Action	Reportez-vous à
Les entrées et sorties d'air sont-elles bloquées ?	Laissez un espace libre suffisant lors de l'installation de l'appareil	p. 14, 15 p. 19
Le filtre est-il sale ?	Nettoyez le filtre.	p. 68

L'image vidéo n'apparaît pas

Vérification	Action	Reportez-vous à
Le bon type d'entrée externe a-t-il été sélectionné ?	Sélectionnez le bon type de borne d'entrée externe.	p. 26
Le périphérique audiovisuel est-il allumé ?	Allumez le périphérique audiovisuel et lancez la lecture de la vidéo.	p. 22
Le périphérique audiovisuel est-il correctement raccordé ?	Raccordez correctement le périphérique audiovisuel.	p. 22
Le périphérique audiovisuel émet-il les bons signaux vidéo ?	Réglez correctement le périphérique audiovisuel.	p. 22
Le câble utilisé est-il un câble certifié HDMI ?	Utilisez un câble haute vitesse certifié HDMI. De plus, utilisez un câble aussi court que possible.	p. 22
"Contrôle avec HDMI" est-il réglé sur "Marche" ?	Si l'image vidéo n'apparaît pas lorsque "Contrôle avec HDMI" est réglé sur "Marche", réglez sur "Arrêt" et rallumez cet appareil et le dispositif externe.	p. 53
L'image vidéo est-elle temporairement masquée ?	Appuyez sur le bouton [HIDE]	p. 26

La télécommande ne fonctionne pas

Vérification	Action	Reportez-vous à
Les piles sont-elles correctement insérées ?	Assurez-vous que les pôles (+) (-) correspondent bien lors de la mise en place des piles.	p. 18
Les piles sont-elles déchargées ?	Remplacez les piles.	p. 18
Y a-t-il un objet qui bloque la communication entre la télécommande et le capteur de télécommande ?	Enlevez tout objet faisant obstruction.	p. 18
La télécommande est-elle tenue trop loin de l'appareil ?	Tenez la télécommande plus près du capteur lors de son utilisation.	p. 18
Les LUNETTES 3D IR (infrarouge) et l'ÉMETTEUR DE SYNCHRO 3D sont-ils en cours d'utilisation ?	Comme il existe une possibilité d'interférence de signal, lorsque vous utilisez les LUNETTES 3D IR (infrarouge) avec l'ÉMETTEUR DE SYNCHRO 3D, essayez d'ajuster l'orientation de l'ÉMETTEUR DE SYNCHRO 3D.	p. 34

Impossibilité de visionner des images 3D

Vérification	Action	Reportez-vous à
Les LUNETTES 3D sont-elles allumées ?	Si vous utilisez les PK-AG3LUNETTES 3D ou PK-AG2, mettez-les sous tension manuellement.	Vérifiez le manuel d'instructions des LUNETTES 3D et de l'ÉMETTEUR DE SYNCHRO 3D.
Les LUNETTES 3D sont-elles chargées ?	Vérifiez la batterie (la charge) des LUNETTES 3D.	
Les LUNETTES 3D et le ÉMETTEUR DE SYNCHRO 3D sont-ils trop loin l'un de l'autre ?	Placez-les à la distance appropriée.	
Le bon format 3D a-t-il été sélectionné ?	Si le format ne change pas automatiquement, configurez Format 3D dans le menu de configuration.	p. 35

Les couleurs n'apparaissent pas ou ne semblent pas naturelles

Vérification	Action	Reportez-vous à
Le périphérique audiovisuel est-il correctement raccordé ?	Raccordez correctement le périphérique audiovisuel.	p. 22
L'image est-elle correctement réglée ?	Ajustez "Couleur" et "Teinte" en conséquence.	p. 50
L'espace colorimétrique du signal d'entrée est-il correctement réglé ?	Réglez "Espace color." de façon appropriée.	p. 53

L'image vidéo est floue

Vérification	Action	Reportez-vous à
La mise au point est-elle correctement réglée ?	Réglez la mise au point.	p. 28
L'appareil est-il placé trop près ou trop loin de l'écran ?	Installez l'appareil à la bonne distance de l'écran.	p. 77

Absence d'images vidéo

Vérification	Action	Reportez-vous à
Le masque d'écran a-t-il été configuré ?	Réglez "Masque" sur "Arrêt".	p. 54
La position de l'affichage est-elle décalée ?	Modifiez la valeur de "Position image" de manière à ce que l'intégralité de l'image apparaisse à l'écran.	p. 54

L'image projetée est sombre

Vérification	Action	Reportez-vous à
La lampe est-elle proche de la fin de sa durée de vie ?	Vérifiez le temps d'utilisation de la lampe dans le menu "Informations". Préparez une nouvelle lampe ou remplacez-la dès que possible lorsqu'elle approche de sa limite de durée de vie.	p. 64 p. 65
La qualité d'image est-elle correctement réglée ?	Ajustez "Qualité image" et "Ouverture" en conséquence.	p. 37 p. 52

L'appareil s'éteint soudainement

Vérification	Action	Reportez-vous à
La "Arrêt Auto" a-t-elle été configurée ?	Réglez "Arrêt Auto" sur "Arrêt".	p. 62
La "ECO Mode" a-t-elle été configurée ?	Réglez "ECO Mode" sur "Arrêt".	p. 62

Le couvre-objectif ne se ferme pas

Vérification	Action	Reportez-vous à
"Cache lentille" est-il réglé sur "Ouvrir"?	Réglez "Cache lentille" sous "Contrôle Objectif" dans le menu de configuration sur "Auto".	p. 55



Le ventilateur de refroidissement interne fait beaucoup de bruit

Vérification	Action	Reportez-vous à
L'évent de sortie d'aération est-il bloqué ? L'appareil est-il utilisé près d'un radiateur ou d'un climatiseur ?	Vérifiez les conditions d'installation.	p. 19

Il y a des petits points noirs ou de couleur sur l'écran

La construction de l'appareil D-ILA fait appel à des technologies de haute précision mais il est possible de constater l'absence de quelques pixels (moins de 0,01 %) ou la présence permanente de pixels activés. Il ne s'agit pas d'une anomalie de fonctionnement.

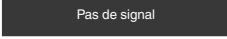
Lorsque les messages suivants apparaissent...

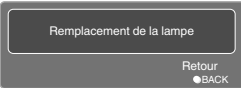
Message	Description	Action
 	<ul style="list-style-type: none"> Aucun appareil n'est raccordé à la borne d'entrée La borne d'entrée est raccordée mais il n'y a pas de signal 	Activez l'entrée des signaux vidéo.
	L'appareil a reçu un signal vidéo qu'il ne prend pas en charge (Les noms des bornes d'entrée, comme "COMP.", seront affichés en jaune).	Traitez des signaux vidéo pris en charge.
	Ce message s'affiche lorsque le temps cumulé d'utilisation de la lampe a dépassé 2900 heures. Pour effacer le message, appuyez sur le bouton [BACK].	Préparez une nouvelle lampe et remplacez-la dès que possible. Après avoir remplacé la lampe, réinitialisez son temps d'utilisation. (p. 65, 67)

Contrôle externe

Il est possible de contrôler cet appareil en le connectant à un ordinateur au moyen d'un câble croisé RS-232C (D-sub à 9 broches).

Il est possible de contrôler ce projecteur en le connectant à un PC par l'intermédiaire d'un réseau informatique avec un câble LAN pour envoyer des commandes de contrôle au projecteur.

- Veuillez l'utiliser après avoir lu des ouvrages spécialisés ou après avoir consulté l'administrateur réseau.

Spécifications RS-232C

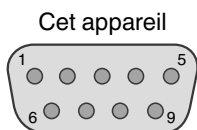

Broche n°	Signal	Fonction	Direction du signal
2	RxD	Reçoit des données	PC → Cet appareil
3	TxD	Transmission de données	Cet appareil → PC
5	GND	Retour commun du signal	—
1, 4, 6 - 9	N/C	—	—

- PC renvoie à l'appareil assurant le contrôle, par exemple un ordinateur personnel.



Mode	Non-synchrone
Longueur de caractère	8 bits
Parité	Aucun
Bit de départ	1
Bit d'arrêt	1
Débit binaire	19 200 bps
Format des données	Binaire

Connexion TCP/IP

Avant de pouvoir contrôler par le biais d'un LAN, il est nécessaire d'établir une connexion avec la couche TCP par une "poignée de main en trois temps", suivi par l'envoi "PJREQ" et la réception "PJACK" dans un délai de cinq secondes après que le projecteur a envoyé "PJ_OK" pour l'authentification de connexion.

Si vous ne parvenez pas à terminer l'envoi dans les cinq secondes, ou lorsque "PJ_NG" ou "PJNAK" est reçu, vérifiez l'état de fonctionnement du projecteur avant d'effectuer à nouveau les étapes à partir de l'établissement de la connexion TCP.

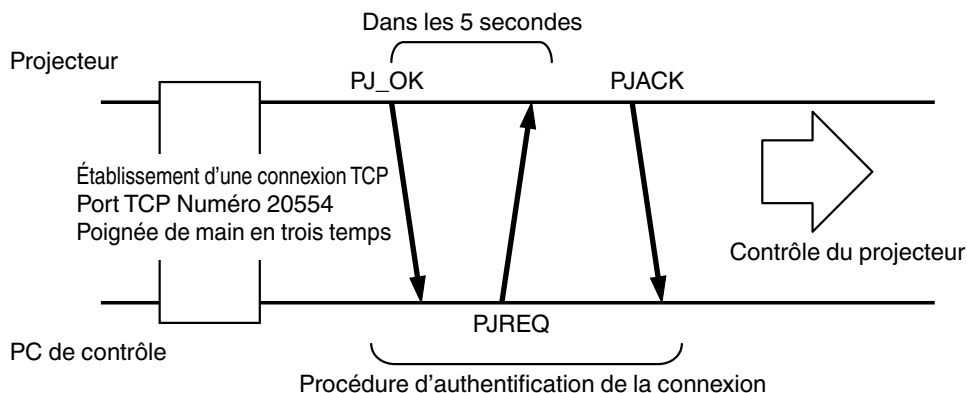

Format des commandes

La commande entre cet appareil et l'ordinateur est "En-tête", "Identification d'unité", "Commande", "Donnée" et "Fin".

- En-tête (1 octet), Identification d'unité (2 octets), Commande (2 octets), Données (n octets), Fin (1 octet)

En-tête

Ce code binaire indique le début de la communication.

Code binaire	Type	Description
21	Commande pour l'utilisation	PC → Cet appareil
3F	Commande de référence	PC → Cet appareil
40	Commande de réponse	Cet appareil → PC
06	ACK	Cet appareil → PC (revient vers le PC après l'acceptation de la commande sans erreur)

Identification d'unité

Il s'agit d'un code spécifiant l'unité. Le code binaire est fixé à "8901".

Commande et données

Commande de fonctionnement et données (Code binaire)

Commande	Type	Description
0000	Vérification de la connexion	Vérifie si la communication est activée entre cet appareil et le PC au cours du mode veille.
5057	Alimentation électrique	Au cours du mode veille 31: Allume l'appareil Lorsque l'appareil est allumé 30: Éteint l'appareil (mode veille)
4950	Entrée	Lorsque l'appareil est allumé 32: COMP. 33: PC X95R X75R 36: HDMI 1 37: HDMI 2
5243	Télécommande	Envoie le même code que la télécommande fournie avec l'appareil. <ul style="list-style-type: none">• "Code de la télécommande" p. 74

Commande de fonctionnement et données (Code binaire)

Commande	Type	Description
5057	Alimentation électrique	Au cours du mode veille ou lorsque l'appareil est sous tension 30: Mode veille 31: Lorsque l'appareil est allumé 32: En mode refroidissement 34: Lorsqu'une erreur se produit sur cet appareil
4950	Entrée	Lorsque l'appareil est allumé 32: COMP. 33: PC X95R X75R 36: HDMI 1 37: HDMI 2

Fin

Ce code indique la fin de la communication. Le code binaire est fixé à "0A".

Code de la télécommande

Un code binaire est envoyé au cours de la communication.

- Ce qui suit s'applique si le code de la télécommande est "A". Dans le cas de "B", ajoutez "36" au début du code.

Nom de la touche de la télécommande	Code binaire
STAND BY	37 33 30 36
ON	37 33 30 35
HDMI 1	37 33 37 30
HDMI 2	37 33 37 31
COMP.	37 33 34 44
PC X95R X75R	37 33 34 36
3D FORMAT	37 33 44 36
3D SETTING	37 33 44 35
LENS CONTROL	37 33 33 30
LENS MEMORY	37 33 44 34
LENS AP.	37 33 32 30
ANAMO.	37 33 43 35
HIDE	37 33 31 44
▲	37 33 30 31
▼	37 33 30 32
▶	37 33 33 34
◀	37 33 33 36
OK	37 33 32 46

Nom de la touche de la télécommande	Code binaire
MENU	37 33 32 45
BACK	37 33 30 33
FILM	37 33 36 39
CINEMA	37 33 36 38
ANIME	37 33 36 36
NATURAL	37 33 36 41
STAGE	37 33 36 37
3D	37 33 38 37
THX X95R X75R	37 33 36 46
USER	37 33 44 37
C.M.D.	37 33 38 41
MPC X95R X75R X55R	37 33 46 30
INFO X35	37 33 37 34
GAMMA	37 33 37 35
C. TEMP	37 33 37 36
COLOR PROFILE X95R X75R X55R	37 33 38 38
COLOR SPACE X35	37 33 43 44
PIC. ADJ.	37 33 37 32

Exemple de communications

Cette section montre les exemples de communication du RS-232C.

Commande pour l'utilisation

Type	Commande	Description
Vérification de la connexion	PC → Cet appareil : 21 89 01 00 00 0A Cet appareil → PC : 06 89 01 00 00 0A	Vérification de la connexion
Alimentation (On)	PC → Cet appareil : 21 89 01 50 57 31 0A Cet appareil → PC : 06 89 01 50 57 0A	Lorsque l'appareil est allumé, depuis le mode veille
Alimentation (Off)	PC → Cet appareil : 21 89 01 50 57 30 0A Cet appareil → PC : 06 89 01 50 57 0A	Lorsque l'appareil est éteint (mode veille) à partir du mode sous tension
Entrée (COMP.)	PC → Cet appareil : 21 89 01 49 50 32 0A Cet appareil → PC : 06 89 01 49 50 0A	Lorsque l'entrée vidéo est réglée sur composante
Télécommande (MENU)	PC → Cet appareil : 21 89 01 52 43 37 33 32 45 0A Cet appareil → PC : 06 89 01 52 43 0A	Lorsque la même opération consistant à appuyer sur le bouton [MENU] de la télécommande est effectuée

Commande de référence

Type	Commande	Description
Alimentation (On)	PC → Cet appareil : 3F 89 01 50 57 0A Cet appareil → PC : 06 89 01 50 57 0A Cet appareil → PC : 40 89 01 50 57 31 0A	Lorsque l'information sur l'état d'alimentation est acquise.
Entrée (HDMI 1)	PC → Cet appareil : 3F 89 01 49 50 0A Cet appareil → PC : 06 89 01 49 50 0A Cet appareil → PC : 40 89 01 49 50 36 0A	Lorsque les informations sur l'entrée HDMI 1 sont acquises

Spécifications

Nom du produit		Projecteur D-ILA
Nom du modèle		DLA-X95R-B, DLA-X75R-B, DLA-X55R-B/W*1, DLA-X35R-B/W*1
Affichage/résolution		Appareil D-ILA *2, 3 0,7" (1980 x 1080 pixels) x 3 (nb. total de pixels : environ 6,22 millions)
Objectif de projection		2,0 x objectif à zoom automatique (1,4:1 à 2,8:1), mise au point et zoom motorisés
Lampe de projection		Lampe au mercure à ultra haute pression de 230 W [modèle n° : PK-L2312U] Durée de vie moyenne : 4000 heures (mode "Bas")
Taille de l'écran		Environ 60" à 200" (Rapport : 16:9)
Distance de projection		Reportez-vous à p. 77.
Signal de compatibilité de l'entrée		Reportez-vous à p. 79.
Résolution d'affichage		3840 x 2160 pixels (X95R X75R X55R) *4 1920 x 1080 pixels (X35)
Borne d'entrée	Entrée vidéo en composante	1 ligne, RCA fiche jack x 3 Y : 1,0 Vp-p, 75 Ω Pb/Cb, Pr/Cr : 0,7 Vp-p, 75 Ω Prend également en charge la synchronisation R/V/B sur V
	Entrée HDMI	2 lignes, HDMI 19 broches x 2 (HDCP compatible) *5
	Entrée PC	1 ligne, D-sub 15 broches VGA (X95R X75R)
Borne de sortie	Borne Trigger	1 ligne, Ø 3,5 mm DC Power Jack (⊖ ⊕) SORTIE DC 12 V, 0,1 A
	Synchro 3D	Borne dédiée pour l'ÉMETTEUR DE SYNCHRO 3D (1 ligne, mini DIN 3 broches)
Borne de contrôle	Borne RS-232C	1 ligne, D-sub 9 broches (mâle) (contrôle externe)
	Borne télécommande	1 ligne, mini jack stéréo (télécommande)
	Borne LAN	1 ligne, fiche RJ-45
Alimentation		AC 110 V à 240 V, 50 Hz/60 Hz
Consommation		360 W (en veille : 0,4 W) (X95R X75R X55R) 330 W (en veille : 0,4 W) (X35)
Environnement d'utilisation		Température : de 5°C à 35°C ; humidité : de 20 % à 80 % ; température de stockage : de -10°C à 60°C
Altitude d'installation		En dessous de 5000 pieds (1524 m)
Dimensions (Largeur x Hauteur x Profondeur)		Environ 455 mm x 179 mm x 472 mm (pieds et protubérance exclus)
Poids		15,4 kg (X95R X75R) 15,1 kg (X55R) 14,8 kg (X35)
Accessoires		Reportez-vous à p. 11.

*1 "-W" signifie que l'unité principale est blanche. "-B" signifie que l'unité principale est noire.

*2 D-ILA est l'abréviation de Direct drive Image Light Amplifier.

*3 Les appareils D-ILA sont fabriqués selon une technologie de très haute précision avec une efficacité des pixels de 99,99 %. Il est toujours possible que seulement 0,01 % des pixels ou moins soient manquants ou soient éclairés en permanence.

*4 Pendant la lecture 3D, les pixels sont réglés sur 1920 x 1080.

*5 HDCP est l'abréviation de High-bandwidth Digital Content Protection system. L'image de la borne d'entrée HDMI risque de ne pas s'afficher en raison des changements apportés aux spécifications HDCP.

- L'aspect et les caractéristiques du produit sont susceptibles de modification sans préavis.
- Veuillez noter que certaines photos et illustrations de ce manuel ont été simplifiées, agrandies ou traitées de façon synthétique afin de faciliter la compréhension. Les images peuvent différer du produit original.

À propos des marques de commerce et des droits d'auteur



HDMI, le logo HDMI ainsi que l'interface multimédia haute définition sont des marques de commerce ou des marques déposées de HDMI Licensing LCC.

Taille de l'écran et distance de projection

Lorsqu'un écran 16:9 est utilisé

Diagonale (Modèle)	Taille de l'écran		Distance de projection	
	Largeur (mm)	Hauteur (mm)	Grand angle (m)	Téléobjectif (m)
60	1328	747	1,78	3,66
70	1549	872	2,09	4,28
80	1771	996	2,4	4,89
90	1992	1121	2,7	5,51
100	2214	1245	3,01	6,13
110	2435	1370	3,31	6,75
120	2656	1494	3,62	7,36
130	2878	1619	3,92	7,98
140	3099	1743	4,23	8,60
150	3320	1868	4,53	9,22
160	3542	1992	4,84	9,84
170	3763	2117	5,14	10,45
180	3984	2241	5,45	11,07
190	4206	2366	5,75	11,68
200	4427	2490	6,06	12,30

Lorsqu'un écran 4:3 est utilisé

Taille de l'écran			Distance de projection	
Diagonale (Modèle)	Largeur (mm)	Hauteur (mm)	Grand angle (m)	Téléobjectif (m)
60	1219	914	2,22	4,49
70	1422	1067	2,60	5,24
80	1626	1219	2,98	6,00
90	1829	1372	3,36	6,75
100	2032	1524	3,74	7,51
110	2235	1676	4,11	8,26
120	2438	1829	4,49	9,02
130	2642	1981	4,87	9,77
140	2845	2134	5,25	10,53
150	3048	2286	5,63	11,28
160	3251	2438	6,00	12,04

* La projection sur un écran 4:3 plus grand que 163" équivaut à une dimension plus grande que 200" au format 16:9, et cela n'est pas couvert par notre garantie.

Lorsqu'un écran 2,35:1 est utilisé

Taille de l'écran			Distance de projection	
Diagonale (Modèle)	Largeur (mm)	Hauteur (mm)	Grand angle (m)	Téléobjectif (m)
60	1402	597	1,95	3,91
70	1636	696	2,28	4,56
80	1870	796	2,60	5,21
90	2103	895	2,93	5,86
100	2337	995	3,26	6,51
110	2571	1094	3,58	7,16
120	2805	1193	3,91	7,81
130	3038	1293	4,23	8,47
140	3272	1392	4,56	9,12
150	3506	1492	4,88	9,77
160	3740	1591	5,21	10,42
170	3973	1691	5,53	11,07
180	4207	1790	5,86	11,72
190	4441	1890	6,19	12,37
200	4674	1989	6,51	13,02

Types de signaux d'entrée possibles

Vidéo

Signal vidéo analogique		480i, 480p, 576i, 576p, 720p/50 Hz, 720p/60 Hz, 1080i/50 Hz, 1080i/60 Hz
Signal vidéo numérique		480i, 480p, 576i, 576p, 720p/50 Hz, 720p/60 Hz, 1080i/50 Hz, 1080i/60 Hz, 1080p/24 Hz, 1080p/50 Hz, 1080p/60 Hz
Signal 3D	Frame Packing	720p/50 Hz, 720p/60 Hz, 1080p/24 Hz, 1080i/50 Hz, 1080i/60 Hz
	Side-by-side	1080i/60 Hz, 1080p/60 Hz, 1080i/50 Hz, 1080p/50 Hz, 1080p/24 Hz, 720p/50 Hz, 720p/60 Hz
	Top-and-bottom	720p/50 Hz, 720p/60 Hz, 1080p/24 Hz

Signal PC (HDMI)

No	Désignation	Résolution	fh [kHz]	fv [Hz]	dot CLK [MHz]	Nombre total de points [point]	Nombre total de lignes [ligne]	Nombre de points effectifs [point]	Nombre de lignes effectives [ligne]
1	VGA 60	640×480	31 500	60 000	25 200	800	525	640	480
2	VGA 59,94	640×480	31 469	59 940	25 175	800	525	640	480
3	SVGA 60	800×600	37 879	60 317	40 000	1 056	628	800	600
4	XGA 60	1024×768	48 363	60 004	65 000	1 344	806	1 024	768
5	WXGA 60	1280×768	47 760	60 000	79 998	1 675	796	1 280	768
6	WXGA+ 60	1440×900	55 919	59 999	106 470	1 904	932	1 440	900
7	SXGA 60	1280×1024	63 981	60 020	108 000	1 688	1 066	1 280	1 024
8	WSXGA+ 60	1680×1050	65 222	60 002	147 140	2 256	1 087	1 680	1 050
9	WUXGA 60	1920×1200	74 038	59,95	154 000	2 080	1 235	1 920	1 200

Signal PC (D-sub 3 lignes 15 broches)

No	Désignation	Résolution	fh [kHz]	fv [Hz]	dot CLK [MHz]	Nombre total de points [point]	Nombre total de lignes [ligne]	Nombre de points effectifs [point]	Nombre de lignes effectives [ligne]
1	VGA 60	640×480	31 500	60 000	25 175	800	525	640	480
2	VGA 72	640×480	37 900	72 000	31 500	832	520	640	480
3	VGA 75	640×480	37 500	75 000	31 500	840	500	640	480
4	VGA 85	640×480	43 300	85 000	36 000	832	509	640	480
5	SVGA 56	800×600	35 200	56 000	36 000	1024	625	800	600
6	SVGA 60	800×600	37 900	60 000	40 000	1056	628	800	600
7	SVGA 72	800×600	48 100	72 000	50 000	1040	666	800	600
8	SVGA 75	800×600	46 900	75 000	49 500	1056	625	800	600
9	SVGA 85	800×600	53 700	85 000	56 250	1048	631	800	600
10	XGA 60	1024×768	48 400	60 000	65 000	1344	806	1024	768
11	XGA 70	1024×768	56 500	70 000	75 000	1328	806	1024	768
12	XGA 75	1024×768	60 000	75 000	75 750	1312	800	1024	768
13	XGA 85	1024×768	68 700	85 000	94 500	1376	808	1024	768
14	WXGA 60	1280×768	47 760	60 000	79 998	1675	796	1280	768
15	WXGA+ 60	1440×900	55 919	59 999	106 470	1904	932	1440	900
16	SXGA 60	1280×1024	64 000	60 000	108 000	1688	1066	1280	1024
17	SXGA+ 60	1400×1050	63 981	60 020	108 000	1688	1066	1400	1050
18	WSXGA+ 60	1680×1050	65 222	60 002	147 140	2256	1087	1680	1050
19	1920×1080 60	1920×1080	67 500	60,00	148 500	2200	1125	1920	1080
20	MAC13"	640×480	35 000	66 667	30 240	864	525	640	480
21	MAC16"	832×624	49 107	75 087	55 000	1120	654	832	624
22	MAC19"	1024×768	60 241	74 927	80 000	1328	804	1024	768

* Même lorsque les signaux peuvent être traités, il se peut que les images vidéo ne soient pas correctement projetées en raison du PC ou du câble utilisé. Lorsque cela se produit, passer à une autre résolution compatible ou changer de câble peut aider dans certains cas à résoudre ce problème.

Affichage des indicateurs sur l'unité principale

Signification des symboles de lumière



L'indicateur s'allume.



L'indicateur apparaît clignotant.

Affichage du mode de fonctionnement

Affichages au moyen de différentes couleurs et d'une lumière fixe/clignotante de l'indicateur "STANDBY/ON".

"STANDBY/ON" s'allume (rouge)
En état de veille

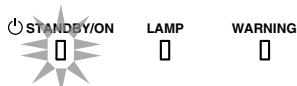

"STANDBY/ON" s'allume (vert)
Pendant le démarrage de la lampe

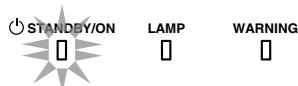

Tous les témoins sont éteints
Au cours de la projection



"STANDBY/ON" clignotant (rouge)
En mode refroidissement

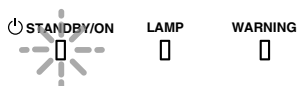

"STANDBY/ON" clignotant (vert)
Lorsque l'image vidéo est temporairement cachée (HIDE est activé)

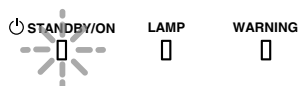

Estimation du temps avant le remplacement de la lampe

Affichages au moyen d'une lumière fixe/clignotante de l'indicateur "LAMP". L'indicateur "STANDBY/ON", qui représente le mode de fonctionnement de l'appareil, est affiché simultanément comme décrit ci-dessus.

"LAMP" s'allume (orange)

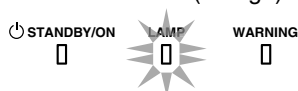

Lorsque le moment de remplacement de la lampe est proche (la durée d'utilisation de la lampe a dépassé 2900 heures)

Affichage de mise en garde

Les mises en garde vous sont adressées par le biais de l'affichage (répété) des indicateurs "WARNING" et "LAMP". L'indicateur "STANDBY/ON", qui représente le mode de fonctionnement de l'appareil, est affiché simultanément comme décrit ci-dessus.

Le mode alerte est activé une fois que le message est affiché. La projection est interrompue et le ventilateur de refroidissement fonctionne pendant environ 60 secondes.

Il n'est pas possible de rallumer l'appareil lorsque le refroidissement est en cours. Une fois le refroidissement terminé, vérifiez ce qui suit.

État des indicateurs (fixe/clignotant)	Fréquence de clignotement	Description	Vérification et contre-mesure
<p>Affichage du mode</p>	x1	Anomalie au niveau de l'alimentation électrique	<ul style="list-style-type: none"> Assurez-vous que rien ne bloque les entrées d'air. Assurez-vous que la température externe est normale. <p>Contre-mesure : N'utilisez pas l'appareil avant qu'il ne refroidisse. Rallumez ensuite l'appareil.</p>
	x2	Le ventilateur de refroidissement s'est anormalement arrêté	
	x3	La température interne est anormalement élevée	
	x4	La température extérieure est trop élevée	
	x5	Anomalie dans le fonctionnement du circuit X95R X75R X55R	
<p>Affichage du mode (Orange) (Rouge)</p> <p>Clignotement simultané</p>	x1	Anomalie dans le fonctionnement du circuit	<ul style="list-style-type: none"> Assurez-vous que rien ne bloque le couvre-objectif automatique. <p>Contre-mesure : Rallumez l'appareil.</p>
	x2		
	x3		
	x4	Fonctionnement anormal du couvre-objectif automatique	
<p>Affichage du mode (Orange) (Rouge)</p>	x1	La lampe ne s'allume pas et l'appareil est incapable de projeter les images	<ul style="list-style-type: none"> Assurez-vous que la lampe et le couvercle de lampe sont installés correctement. <p>Contre-mesure : Rallumez l'appareil.</p>
	x2	La lampe s'éteint pendant la projection	
	x3	Le couvercle de la lampe est retiré	

Si le mode alerte est à nouveau activé, attendez que le ventilateur de refroidissement s'arrête, puis débranchez le cordon d'alimentation de la prise électrique.

Faites une demande de réparation à votre revendeur agréé ou au centre de service le plus proche.

(*) Si le délai prévu de remplacement de la lampe est dépassé, il se peut que l'indicateur s'allume.

Dimensions

(Unité : mm)

Dessus

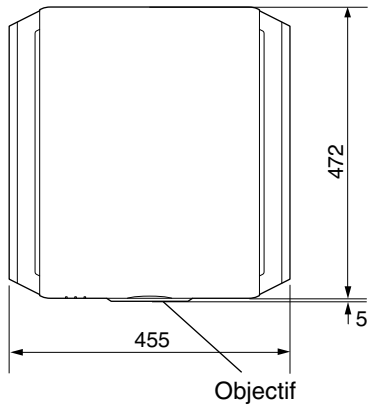

Face inférieure

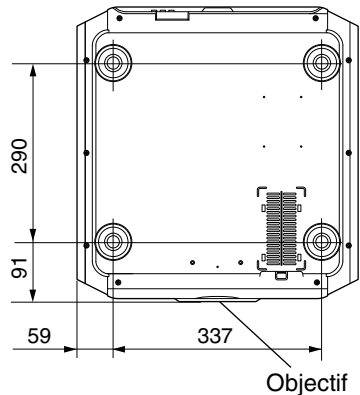

Avant

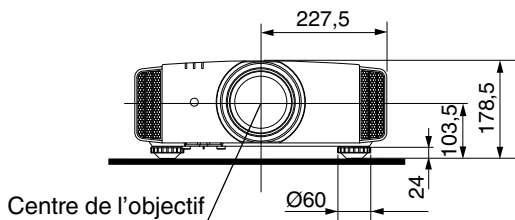

Face arrière

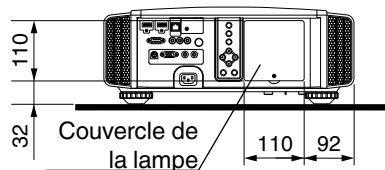

- Les illustrations représentent les bornes de connexion de **X95R X75R**.
- Les dimensions sont les mêmes pour tous les modèles.

Index

A	Accessoires	11	Entrée HDMI link	53	
	Accessoires en option	11	Espace colorimétrique	51	
	Affichage des indicateurs	81	Espace colorimétrique HDMI	53	
	Affichage des lignes	61	F	Format 3D	35
	Affichage des signaux	64		Frame Packing	35
	Affichage du logo	61	G	GAMMA	41
	Affichage du menu	61		Gamma personnalisé	43
	Ajustement de la qualité d'image	49		Gestion des couleurs	45
	Ajustement des détails de la qualité d'image	41	H	HIDE	26
	Ajustement des pixels	55	I	Installation de l'émetteur de synchronisation 3D ..	34
	Ajustement gamma	41		Interpolation d'image	46
	ANAMO	57	L	Lampe	11
	Anamorphose	57		LENS AP	52
	Annulation de la diaphotie 3D	36		Lorsque les messages suivants apparaissent... ..	71
B	Borne d'entrée HDMI	22		Luminosité	50
	Borne de communication	62		Lunettes 3D	11, 34
	Bornes d'entrée	16	M	Masque d'écran	54
C	C.M.D (Clear Motion Drive)	46		Mémoire de position de l'objectif	28
	Clear Motion Drive	46		Menu avancé	51
	COLOR P.FILE	38		Méthode d'installation	19
	Commandes et fonctionnalités	14		Minuterie d'extinction	62
	COMP (vidéo composante)	23, 53		Mise au point	29
	Connexion	22		Mode Eco	62
	Contraste	50		Mode haute altitude	62
	Contrôle de l'objectif	28		Mode image	37
	Contrôle externe	72		Montage au plafond	20
	Conversion 2D/3D	35		MPC LEVEL	40
	Correction de l'écran	32	N	Netteté	51
	Correction de l'environnement	31		Nettoyage et remplacement du filtre	68
	Correction de la distorsion	57		Niveau d'entrée HDMI	53
	Correction de la profondeur 3D	36		Niveau de noir	57
	Correction des sous-titres 3D	36		NR	51
	Correction du trapèze	57		Nuance des couleurs	50
	Correction ombres/hautes lumières	44		Numéro d'article du filtre	68
	Couleur noire	61	O	Objectif	14
	Couvre-objectif	14		Ouverture de l'objectif	52
	Couvre-objectif	11	P	PC	23, 54
D	Décalage	29		PIC. ADJ.	50
	Décalage de l'objectif	28		Position de l'affichage	54
	Densité des couleurs	50		Position du menu	61
	Dépannage	69		Précautions lors de l'installation	19
	Dimensions	83		Principales caractéristiques	12
	Distance de projection	77		Profil 4K	40
	Durée d'utilisation de la lampe	64			
E	Éditer le nom d'utilisateur	52			
	Éléments de menu	47			
	Émetteur de synchronisation 3D	11, 34			

Profil couleur	38	T Taille de l'écran et distance de projection	77
Progressif	54	Télécommande	17
Puissance lampe	52	Température de couleur	49
R Rapport de format	33	THX	13
Réglage 3D	35, 54	Ton de l'image	50
Réglage de base de la qualité d'image	37	Top and Bottom	35
Réglage de la distorsion de l'écran de projection	28	Trigger	62
Réglages et paramètres dans le menu	47	V Version du logiciel	64
Réinitialiser la lampe	63	Visionner des films 3D	34
Remplacement de la lampe	65	Visionner des vidéos	26
Remplacement du filtre	68	Z Zoom	29
Réseau	62		
Résolution de l'entrée	64, 79		
RS-232C	24		
RVB	23, 53		
S Sélection de la langue	61		
Side by Side	35		
Signal d'entrée	64, 79		
Spécifications	76		

DLA-X95R
DLA-X75R
DLA-X55R
DLA-X35
PROJECTEUR D-ILA

JVC

JVC

ENGLISH
FRANÇAIS
ESPAÑOL/CASTELLANO

INSTRUCCIONES

D-ILA
PROYECTOR

DLA-X95R
DLA-X75R
DLA-X55R
DLA-X35

D-ILA[®]
HDMI[®]
HIGH-DEFINITION MULTIMEDIA INTERFACE

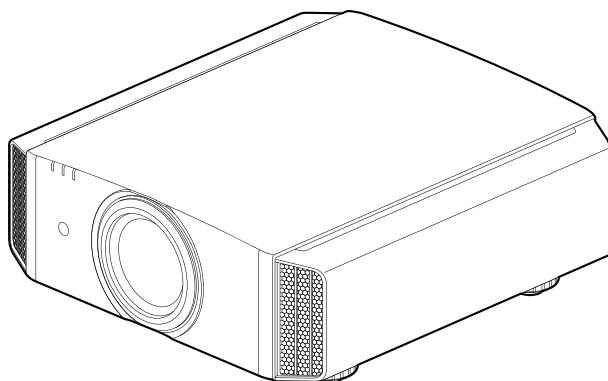

Introducción

Configuración

Funcionamiento

Ajuste/Configuración

Mantenimiento

Solución de problemas

Otros

Precauciones de seguridad

INFORMACIÓN IMPORTANTE

Este producto tiene una lámpara de descarga de alta intensidad (HID) que contiene mercurio.

El desecho de estos materiales podría estar regulado en su comunidad a causa de consideraciones medioambientales. Para obtener información sobre el desecho y reciclaje, póngase en contacto con sus autoridades locales o con la Alianza de Industrias Electrónicas en los Estados Unidos:

Alliance: <http://www.eiae.org>.

ADVERTENCIA:

PARA EVITAR PELIGROS DE INCENDIO O DE DESCARGAS ELÉCTRICAS, NO EXPONGA ESTE APARATO A LA LLUVIA NI A LA HUMEDAD.

ADVERTENCIA:

ESTE APARATO DEBE SER PUESTO A TIERRA.

PRECAUCIÓN:

Para reducir el riesgo de descargas eléctricas, no retire la cubierta. Deje el servicio en manos de personal de servicio cualificado.

Este proyector posee un enchufe de 3 clavijas con conexión a tierra que cumple con las reglas de la FCC. Si no puede colocar el enchufe en el tomacorriente, póngase en contacto con un electricista.

INFORMACIÓN DE RUIDOS DE MÁQUINAS (sólo Alemania)

Ordenanza 3 sobre información de ruidos de máquinas. GSGV, 18 de enero de 1991: El nivel de presión acústica en la posición del operador es igual o menos de 20 dB (A) de acuerdo con ISO 7779.

INFORMACIÓN DE LA FCC (sólo Estados Unidos)

PRECAUCIÓN:

Los cambios o las modificaciones no aprobadas por JVC podrían anular la autoridad del usuario de utilizar este equipo.

NOTA:

Este equipo ha sido comprobado y se determinó que cumple con los límites de dispositivo digital Clase B, de acuerdo con la Parte 15 de las Reglas de FCC. Estos límites se crearon con el fin de proporcionar una protección razonable contra interferencia dañina en una instalación residencial. Este equipo genera, utiliza y puede irradiar energía de radiofrecuencia y, si no se encuentra instalado o si no es utilizado de acuerdo con las instrucciones, puede causar interferencia dañina a las comunicaciones radiales. Sin embargo, no se puede garantizar que la interferencia no ocurrirá en una instalación en particular. En el caso de que el equipo causara interferencia dañina con la recepción de radio o TV, la cual puede ser determinada encendiendo o apagando el equipo, se sugiere que el usuario tome una o más de las siguientes medidas para corregir la interferencia:

- Reorientar o colocar en otro lugar la antena receptora.
- Incrementar la separación entre el equipo y el receptor.
- Conectar el equipo a un tomacorriente diferente del que se encuentra conectado el receptor.
- Consultar a un vendedor o técnico experimentado de radio/TV para obtener ayuda.

Declaración de conformidad

Número de modelo : DLA-X95RBU/DLA-X75RBU/
DLA-X55RBU/DLA-X35BU/
DLAX35WU

Nombre comercial : JVC

Parte responsable : JVC AMERICAS CORP.

Dirección : 1700 Valley Road Wayne, N. J. 07470

Número de teléfono : 973-317-5000

Este dispositivo cumple la Parte 15 de las Normas FCC. El funcionamiento está sujeto a las dos condiciones siguientes: (1) Este dispositivo no puede causar interferencias perjudiciales, y (2) este dispositivo debe aceptar todas las interferencias recibidas, incluidas las interferencias que puedan causar un funcionamiento no deseado.

Acerca del lugar de instalación

No instale el proyector en un lugar que no pueda soportar firmemente el peso del mismo. Si el lugar de instalación no es lo suficientemente robusto, el proyector podrá caerse o volcarse, y ocasionar heridas a alguien.

SALVAGUARDAS IMPORTANTES

La energía eléctrica puede realizar numerosas funciones útiles. Esta unidad ha sido diseñada y fabricada para brindarle un funcionamiento seguro. Sin embargo, el USO INCORRECTO O PUEDE PRODUCIR INCENDIOS O DESCARGAS ELÉCTRICAS. Para no anular las salvaguardas incorporadas a este producto, asegúrese de respetar las reglas básicas siguientes para su instalación, uso y servicio. Por favor lea atentamente estas “Salvaguardas importantes” ante del uso.

- Las instrucciones de seguridad y de uso deben leerse sin falta antes de usar el producto.
- Las instrucciones de seguridad y de uso deben guardarse para futuras consultas.
- Deben respetarse todas las advertencias inscritas en el producto y descritas en las instrucciones de uso.
- Siga al pie de la letra todas las instrucciones de uso.
- Ponga el proyector cerca de una toma de corriente de la pared de la que pueda desenchufarlo fácilmente.
- Desenchufe el producto de la toma de corriente de la pared antes de limpiarlo. No utilice limpiadores líquidos ni en aerosol. Utilice un paño húmedo para la limpieza.
- No utilice accesorios no recomendados por el fabricante del producto porque podrían resultar peligrosos.
- No utilice este producto cerca del agua. No lo use inmediatamente después de moverlo de un ambiente frío a otro cálido, porque podría producirse condensación, y resultar a su vez en un incendio, descarga eléctrica u otros peligros.
- No ponga este producto sobre carros, soportes o mesas inestables. La caída del producto puede causar heridas graves a la gente (niños y adultos) e incluso dañar el producto. Instale el producto de acuerdo con las instrucciones del fabricante, y utilice un accesorio de montaje recomendado por el fabricante.
- Tenga cuidado cuando lleve el producto de un lugar a otro sobre un carro, porque éste puede volcarse si lo mueve o detiene con brusquedad, o si la superficie sobre la cual lo lleva está muy inclinada, y resultar en daños en el equipo o posibles heridas al operador.
- En la caja se han provisto ranuras y aberturas de ventilación. Tienen por objeto asegurar un funcionamiento fiable y protegerlo del recalentamiento. Estas aberturas no deben ser tapadas ni cubiertas. (Las aberturas podrían quedar tapadas si coloca el producto sobre la cama, sofá, alfombra o superficie similar. No deberá ponerse en un mueble armado tal como un estante o armario de libros a menos que se disponga de una ventilación adecuada y se observen las instrucciones del fabricante.)
- Para permitir la mejor disipación del calor, mantenga un espacio entre la unidad y el área circundante tal como se ilustra a continuación. Cuando la unidad está encerrada en un espacio con dimensiones parecidas a las que se muestran, utilice un acondicionador de aire de manera que las temperaturas interna y externa sean iguales. Un exceso de temperatura podría provocar daños.

PORTABLE CART WARNING
(symbol provided by RETAC)

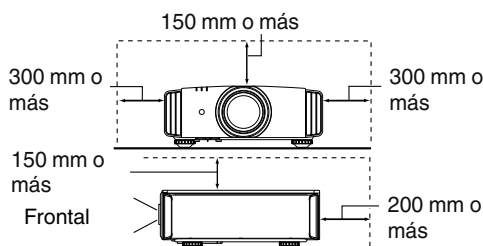

- Fuente de alimentación indicada en la etiqueta. Si no está seguro sobre el tipo de suministro eléctrico de su hogar póngase en contacto con el distribuidor o con la empresa de energía eléctrica local.
- Este producto está equipado con un enchufe de tres contactos. Este enchufe encajará solamente en una toma de corriente con toma de tierra. Si no puede introducir el enchufe en la toma de corriente, póngase en contacto con un electricista cualificado para que le instale una toma de corriente apropiada. No anule la toma de tierra de seguridad del enchufe. lámpara de iluminación.
- Los cables de alimentación deben tenderse de manera tal que no se los pise y aplaste o presione con objetos puestos encima o contra ellos. Preste especial atención a los cables en las puertas, enchufes, tomas de corriente, y el punto del producto desde donde sale el cable.
- Para una mayor protección del producto durante tormentas eléctricas o cuando se deje sin usar durante periodos de tiempo prolongados, desenchúfelo de la toma de corriente y desconecte el sistema de cables. Así se evitarán posibles daños al producto que pueden causar los rayos o los aumentos bruscos en la tensión de la línea.
- No enchufe demasiados aparatos en una misma toma de corriente, en cables de extensión o tomacorrientes suplementarios de otros equipos, ya que la línea puede sobrecargarse y producirse una descarga eléctrica o incluso un incendio.
- No introduzca ni deje caer ningún objeto por las ranuras o aberturas del producto, porque pueden entrar en contacto con delicados componentes internos y causar descargas eléctricas incendios. Tenga cuidado de no derramar nunca líquidos de ningún tipo sobre el producto.
- No intente reparar este producto, porque si abre o quita cubiertas podrá exponerse a peligrosas descargas eléctricas y a otros peligros. Deje todas las reparaciones y el mantenimiento en manos de personal de servicio cualificado.
- En los siguientes casos, desenchufe el producto de la toma de corriente, y deje el servicio en manos de personal de servicio cualificado:
 - a) Cuando se haya dañado el cable de alimentación o el enchufe.
 - b) En caso de haberse derramado líquido o de haberse caído algún objeto dentro del producto.
 - c) Si se ha expuesto el producto a la lluvia o al agua.
 - d) Cuando el producto no funcione normalmente aun siguiendo las instrucciones de funcionamiento. Ajuste solamente los controles que se indican en el manual de instrucciones, porque el ajuste incorrecto de otros controles puede ocasionar averías, requiriéndose luego que un técnico tenga que dedicar mucho tiempo en restaurar el funcionamiento normal del producto.
 - e) Si se ha dejado caer o se ha dañado de cualquier forma el producto.
 - f) Cuando note una gran merma en el rendimiento – esto significa que es necesario reparar el producto.

- Siempre que se requiera sustituir alguna pieza, asegúrese de que el técnico de servicio utilice los repuestos especificados por el fabricante o sustitutos de las mismas características que la pieza original. El uso de piezas no autorizadas puede ocasionar una descarga eléctrica, un incendio u otros peligros.
- Al término de cualquier servicio o reparación, pida al técnico que revise el producto, para comprobar que funciona sin problemas y con seguridad.
- El producto debe alejarse a más de treinta centímetros de fuentes de calor tales como radiadores, termoregistradores, estufas y otros productos (incluyendo amplificadores) que produzcan calor.
- Cuando vaya a conectar otros productos tales como vídeos u reproductores DVD, deberá desconectar la alimentación de este producto como medida de protección contra descargas eléctricas.
- No ponga objetos combustibles detrás del ventilador de enfriamiento. Por ejemplo, tela, papel, fósforos, aerosoles o encendedores de gas, porque suponen un peligro especial al recalentarse.
- No mire hacia la lente de proyección mientras esté encendida la lámpara de iluminación. Su luz es muy fuerte y si la mira puede dañar su vista.
- No mire al interior de esta unidad a través de las aberturas (orificios de ventilación), etc. No mire directamente a la lámpara de iluminación a través de la caja mientras esté encendida la lámpara de iluminación. La lámpara de iluminación también contiene rayos ultravioleta cuya luz es lo suficientemente potente como para dañarle la vista.
- No deje caer, golpee, ni dañe la lámpara de la fuente de luz (unidad de lámpara) de ninguna forma. La lámpara podría romperse y ocasionarle heridas. No utilice una lámpara de fuente de luz dañada. Si la lámpara de la fuente de luz se rompe, pida a su distribuidor que se la repare. Los fragmentos de una lámpara de fuente de luz rota pueden ocasionarle heridas.
- La lámpara de la fuente de luz utilizada en este proyector es una lámpara de mercurio a alta presión. Tenga cuidado a la hora de tirar la lámpara de la fuente de luz. Si tiene alguna duda, pregunte a su distribuidor.
- No monte el proyector en el techo en un lugar que tienda a vibrar, porque de lo contrario el accesorio de montaje del proyector podrá romperse a causa de la vibración, con el consiguiente riesgo de que se caiga o vuelque, lo que podría ocasionar heridas.
- Para evitar descargas eléctricas, utilice solamente el cable accesorio diseñado para este producto.
- Por motivos de salud, haga una pausa de entre 5 y 15 minutos cada 30 ó 60 minutos para que sus ojos descansen. Absténgase de ver cualquier imagen 3D cuando se sienta cansado, no se encuentra bien o si nota cualquier otra molestia. Además, si ve imágenes dobles, ajuste el equipo y el software para que la visualización sea correcta. Deje de utilizar la unidad si la imagen doble sigue presente después de haber realizado el ajuste.
- Realice una prueba interna una vez cada tres años. Esta unidad se proporciona con piezas de repuesto necesarias para mantener su función (como por ejemplo ventiladores de refrigeración). El tiempo de sustitución estimado de las piezas puede variar considerablemente en función de la frecuencia de uso y del entorno. Para realizar las sustituciones, consulte a su proveedor o al centro de servicio de JVC autorizado más próximo.
- Cuando fije la unidad al techo Tenga en cuenta que no asumimos ninguna responsabilidad, incluso durante el período de garantía, si el producto se daña debido al uso de elementos metálicos diferentes a los nuestros empleados para fijar la unidad al techo, o si el entorno de instalación de dichos elementos metálicos no es el apropiado. Si la unidad se suspende del techo durante el uso, preste especial atención a la temperatura ambiente de la unidad. Si utiliza calefacción central, la temperatura junto al techo será más alta de lo que normalmente se espera.
- Las imágenes de video pueden quemar los componentes electrónicos. No muestre pantallas con imágenes estáticas de alto brillo o alto contraste, como por ejemplo las que se encuentran en videojuegos y programas de PC. Estas imágenes podrían permanecer en elemento de imagen durante un prolongado período de tiempo. No existe ningún problema con la reproducción de imágenes en movimiento, como por ejemplo las secuencias de video normal.
- El hecho de no utilizar la unidad durante un prolongado período de tiempo podría dar lugar a averías. Enciéndala y utilícela ocasionalmente. Evite utilizar la unidad en una sala con mucho humo producido por cigarrillos. Es imposible limpiar los componentes ópticos si se contaminan con nicotina o alquitrán. Esta situación podría degradar el rendimiento del producto.
- Asegúrese de que hay una distancia equivalente a tres veces la altura de la imagen proyectada. Las personas fotosensibles, que sufran cualquier tipo de enfermedad cardíaca o tengan una salud débil, no deben utilizar gafas 3D.
- La visualización de imágenes 3D podría causar enfermedades. Si nota cualquier cambio en su estado físico, deje de ver inmediatamente las imágenes y visite a un médico si fuera necesario.
- Cuando vea imágenes 3D, es recomendable tomarse un descanso con cierta frecuencia. Dado que la duración y frecuencia de los descansos requeridos varía en función de la persona, utilice su propio criterio conforme a su estado.
- Si hay niños que utilizan gafas 3D, deben estar acompañados por sus padres o un tutor adulto. El tutor debe tener cuidado para evitar situaciones en las que los ojos de los niños se fatiguen, ya que las respuestas al cansancio, a las molestias, etc., son difíciles de detectar y es posible que el estado físico se deteriore muy rápidamente. Dado que el sentido de la vista aún no está totalmente desarrollado en los niños menores de 6 años, visite a un médico si tiene algún problema relacionado con imágenes 3D en caso de ser necesario.
- Tenga en cuenta que, al utilizar la función 3D, la salida de video puede tener un aspecto diferente del de la imagen de video original debido a la conversión que tiene lugar en el dispositivo.

*** NO DEJE la instalación de la unidad en manos de personal inexperto.**

Asegúrese de pedirle a su distribuidor que le instale la unidad (ej., montaje suspendido del techo), porque se requieren conocimientos técnicos y preparación especial. Si deja la instalación en manos de personal inexperto, podrán producirse heridas o descargas eléctricas.

CONEXIÓN DE LA ALIMENTACIÓN

Sólo para Estados Unidos y Canadá
Utilice sólo el siguiente cable de alimentación.

Cable de alimentación



La tensión de la fuente de alimentación especificada para este producto es 110V – 240VCA. Por motivos de seguridad y de compatibilidad electromagnética, utilice solamente el cable de alimentación designado por nuestro distribuidor.

Asegúrese de que el cable de alimentación usado para el proyector es el tipo correcto para la toma de corriente de CA de su país. Consulte a su distribuidor.

Cable de alimentación

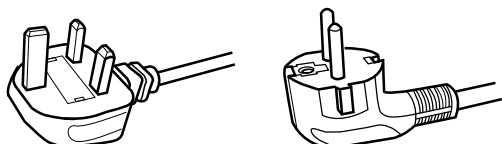

Para el Reino Unido

Para países del continente europeo

ADVERTENCIA:

No corte el enchufe de este equipo.

Si el enchufe provisto no es adecuado para la toma de corriente de su hogar o si el cable es demasiado corto para acceder a la misma, adquiera un cable de extensión o un adaptador aprobado y apropiado o consulte a su distribuidor. No obstante, si de todos modos se corta el enchufe, tírelo inmediatamente para evitar riesgos de descargas eléctricas al conectarlo inadvertidamente a la red de alimentación. Si es necesario instalar un enchufe nuevo, siga las siguientes instrucciones.

ADVERTENCIA:

ESTE APARATO DEBE SER PUESTO A TIERRA.

IMPORTANTE (Sólo Europa):

Los hilos del cable de alimentación de este producto pueden distinguirse por su color de la siguiente forma:

Verde y amarillo : Tierra
Azul : Neutro
Marrón : Activo

Como estos colores pueden no coincidir con las marcas de color que identifican a los terminales del su enchufe, proceda como sigue:

El hilo de color verde y amarillo debe ser conectado al terminal marcado M con la letra E o el símbolo de tierra de seguridad o de color verde o verde y amarillo.

El hilo de color azul debe ser conectado al terminal marcado con la letra N o de color negro.

El hilo de color marrón debe ser conectado al terminal marcado con la letra L o de color rojo.

CONEXIÓN DE LA ALIMENTACIÓN (Sólo Reino Unido)

REPLACEMENT DU FUSIBLE:

Cuando cambie el fusible, asegúrese de emplear solamente uno del tipo aprobado y de la especificación correcta, y de volver a poner la tapa del fusible.

EN CASO DE DUDA — CONSULTE CON UN ELECTRICISTA COMPETENTE.

Abra el compartimiento del fusible con un destornillador plano, y cambie el fusible.

(* En la ilustración que sigue se muestra un ejemplo).

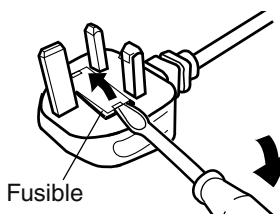

Apreciado cliente,

Este aparato cumple con las normativas y normas europeas respecto a la seguridad eléctrica y a la compatibilidad electromagnética.

El representante europeo de JVC KENWOOD Corporation es:

JVC Technical Services Europe GmbH
Postfach 10 05 04
61145 Friedberg
Alemania

Information for Users on Disposal of Old Equipment and Batteries



Products



Battery

[European Union only]

These symbols indicate that equipment with these symbols should not be disposed of as general household waste. If you want to dispose of the product or battery, please consider the collection systems or facilities for appropriate recycling.

Notice: The sign Pb below the symbol for batteries indicates that this battery contains lead.

Benutzerinformationen zur Entsorgung alter Geräte und Batterien



Produkte



Batterie

[Nur Europäische Union]

Diese Symbole zeigen an, dass derartig gekennzeichnete Geräte nicht als normaler Haushaltsabfall entsorgt werden dürfen. We nden Sie sich zur Entsorgung des Produkts oder der Batterie an die hierfür vorgesehenen Sammelstellen oder Einrichtungen, damit eine fachgerechte Wiederverwertung möglich ist.

Hinweis: Das Zeichen Pb unterhalb des Batteriesymbols gibt an, dass diese Batterie Blei enthält.

Informations relatives à l'élimination des appareils et des piles usagés, à l'intention des utilisateurs



Produits



Pile

[Union européenne seulement]

Si ces symboles figurent sur les produits, cela signifie qu'ils ne doivent pas être jetés comme déchets ménagers. Si vous voulez jeter ce produit ou cette pile, veuillez considérer le système de collection de déchets ou les centres de recyclage appropriés.

Notification: La marque Pb en dessous du symbole des piles indique que cette pile contient du plomb.

Informatie voor gebruikers over het verwijderen van oude apparatuur en batterijen



Producten



Batterij

[Alleen Europese Unie]

Deze symbolen geven aan dat appara tuur met dit symbool niet mag worden weggegooid als algemeen huishoudelijk afval. Als u het product of de batterij wilt weggooien, kun t u inzamelsystemen of faciliteiten voor een geschikte recycling gebruiken.

Opmerking: Het teken Pb onder het batterijsymbool l geeft aan dat deze batterij lood bevat.

Información para los usuarios sobre la eliminación de baterías/pilas usadas



Productos

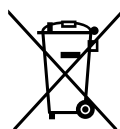

Baterías/pilas

[Sólo Unión Europea]

Estos símbolos indican que el equipo con estos símbolos no debe desecharse con la basura doméstica. Si desea desechar el pro ducto o batería/pila, acuda a los sistemas o centros de recogida para que los reciclen debidamente.

Atención: La indicación Pb debajo del símbolo de batería/pila indica que ésta contiene plomo.

Informazioni per gli utenti sullo smaltimento delle apparecchiature e batterie obsolete



Prodotti



Batteria

[Solo per l'Unione Europea]

Questi simboli indicano che le apparecchiature a cui sono relativi non devono essere smaltite tra i rifiuti domestici generici. Se si desidera smaltire questo prodotto o questa batteria, prendere in considerazione i sistemi o le strutture di raccolta appropriati per il riciclaggio corretto.

Nota: Il simbolo Pb sotto il simbolo delle batterie indica che questa batteria contiene piombo.

Informação para os utilizadores acerca da eliminação de equipamento usado e pilhas



Produtos



Pilha

[Apenas União Europeia]

Estes símbolos indicam que o equipamento com estes símbolos não deve ser eliminado juntamente com o restante lixo doméstico. Se pretende eliminar o produto ou a pilha, utilize os sistemas de recolha ou instalações para uma reciclagem apropriada.

Aviso: O sinal Pb abaixo do símbolo para pilhas indica que esta pilha contém chumbo.

Πληροφορίες για την απόρριψη παλαιού εξοπλισμού και μπαταριών



Προϊόντα



Μπαταρία

[Ευρωπαϊκή Ένωση μόνο]

Αυτά τα σύμβολα υποδηλώνουν ότι ο εξοπλισμός που τα φέρει δεν θα πρέπει να απορριφθεί ως κοινό οικιακό απόρριμμα. Εάν επιθυμείτε την απόρριψη αυτού του προϊόντος ή αυτής της μπαταρίας, χρησιμοποιήστε το σύστημα περισυλλογής ή εγκαταστάσεις για ανάλογη ανακύκλωση.

Σημείωση: Το σύμβολο Pb κάτω από το σύμβολο μπαταρίας υποδηλώνει ότι η μπαταρία περιέχει μόλυβδο.

Brugerinformation om bortskaffelse af gammelt udstyr og batterier



Produkter



Batteri

[Kun EU]

Disse symboler angiver, at udstyr med disse symboler ikke må bortskaffes som almindeligt husholdningsaffald. Hvis du ønsker at smide dette produkt eller batteri ud, bedes du overveje at bruge indsamlingssystem et eller steder, hvor der kan ske korrekt gen brug.

Bemærk: Tegnet Pb under symbolet for batterierne angiver, at dette batteri indeholder bly.

Tietoja vanhojen laitteiden ja akkujen hävittämisestä



Tuotteet



Akku

[Vain Euroopan unioni]

Nämä symbolit ilmaisevat, että symboleilla merkittyä laitetta ei tulisi hävittää tavallisen kotitalousjätteen mukana. Jos haluat hävitä tää tuotteen tai sen akun, tee se hyödyntämällä akkujen keräyspisteitä tai muita kier rätyspaikkoja.

Huomautus: Akkusymbolin alapuolella oleva Pb-merkintä tarkoittaa, että akku sisältää lyijyä.

Information för användare gällande bortskaffning av gammal utrustning och batterier



Produkter



Batteri

[Endast den Europeiska unionen]

Dessa symboler indikerar att utrustning med dessa symboler inte ska hanteras som vanligt hushållsavfall. Om du vill bortskaffa produkten eller batteriet ska du använda uppsamlingsystem eller inrättningar för lämplig återvinning.

Observera: Märkningen Pb under symbolen för batterier indikerar att detta batteri innehåller bly.

Opplysninger til brukere om kassering av gammelt utstyr og batterier



Produkter



Batteri

[Bare EU]

Disse symbolene viser at utstyr med dette symbolet, ikke skal kastes sammen med vanlig husholdningsavfall. Hvis du vil kassere dette produktet eller batteriet, skal du vurdere å bruke innsamlingsystemene eller andre muligheter for riktig gjenbruk.

Merk: Tegnet Pb under symbolet for batterier, viser at batteriet inneholder bly.

Сведения для пользователей по утилизации старого оборудования и батарей



Изделия



Батарея

[только для Европейского союза]

Данные символы указывают на то, что оборудование, на которое они нанесены, не должны утилизироваться, как обычные бытовые отходы. При необходимости утилизировать такое изделие или батарею обратитесь в специальный пункт сбора для их надлежащей переработки.

Уведомление: Надпись Pb под символом батареи указывает на то, что данная батарея содержит свинец.

Informace pro uživatele k likvidaci starého zařízení a baterií



Produkty



Baterie

[Pouze Evropská unie]

Tyto symboly označují, že produkty s těmito symboly se nesmí likvidovat jako běžný odpad. Pokud chcete produkt nebo baterii zlikvidovat, využijte sběrný systém nebo jiné zařízení, které zajišťuje řádnou recyklaci.

Bemærk: Značka Pb pod symbolem pro baterie znamená, že tato baterie obsahuje olovo.

Informacje dla użytkowników dotyczące pozbywania się zużytego sprzętu i baterii



Produkty



Bateria

[Tylko kraje Unii Europejskiej]

Te symbole oznaczają, że sprzęt nie należy wyrzucać razem z odpadami gospodarczymi. Jeśli trzeba pozbyć się tego produktu lub baterii, proszę skorzystać z systemu odbioru lub urządzeń do zbioru odpadów elektronicznych, w celu odpowiedniego ponownego ich przetworzenia.

Uwaga: Oznaczenie Pb, znajdujące się pod symbolem baterii wskazuje, że ta bateria zawiera ołów.

Felhasználói információ az elhasznált be rendezések és akkumulátorok elhelyezéséről

Termékek



Akkumulátor

[Csak az Európai Unióban]

Ez a szimbólum azt jelzi, hogy a berendezés nem helyezhető az általános háztartási hulladék közé. Ha meg szeretne szabadulni a terméktől vagy az akkumulátortól, akkor legyen tekintettel az gyűjtő rendszerre vagy intézményekre a megfelelő hasznosítás érdekében.

Megjegyzés: Az alábbi Pb szimbólum - ha az akkumulátoron megtalálható - azt jelzi, hogy az akkumulátor ólmot tartalmaz.

Informacije za korisnike o odlaganju stare opreme i baterija

Produkt



Baterija

[Samo u zemljama gde se primenjuje]

Ovi simboli ukazuju da proizvod i baterije sa ovim simbolom ne smeju biti odloženi kao nesortiran kućni otpad. Ako želite da ih se rešite, molimo vas da ne upotrebljavate običnu kantu za đubre. Postoje zasebni sistemi za prikupljanje ovakvih proizvoda.

Naznaka: Hemijski simbol Pb ispod simbola za baterije ukazuje na to da li baterija sadrži olovo.

Índice

Introducción

Precauciones de seguridad	2
Accesorios/Accesorios opcionales	11
Compruebe los accesorios	11
Accesorios opcionales	11
Características principales	12
Controles y características	14
Unidad principal - Parte delantera	14
Unidad principal - Parte inferior	14
Unidad principal - Parte trasera	15
Unidad principal - Terminales de entrada	16
Control remoto	17
Carga de las pilas en el control remoto	18
Alcance efectivo de la unidad de control remoto	18

Configuración

Instalación del proyector	19
Precauciones durante la instalación	19
Precauciones durante el montaje	20
Ajuste de la posición	21
Conexión del proyector	22
Conexión al terminal de entrada HDMI (entrada digital)	22
Conexión al terminal de entrada de vídeo del componente (entrada analógica)	23
Conexión al terminal de entrada del PC X95R X75R	23
Conexión al terminal LAN	24
Conexión al terminal RS-232C	24
Conexión al terminal REMOTE	24
Conexión al terminal TRIGGER	25
Conexión del cable de alimentación (accesorio incluido)	25

Funcionamiento

Visualización de vídeos	26
Ajuste de la pantalla del proyector	28
Ajuste de la lente dependiendo de la posición de proyección	28
Cómo guardar y recuperar la configuración de los ajustes ..	29
Ajuste automático de la calidad de imagen dependiendo del entorno de visualización X95R X75R X55R	31
Ajuste de corrección de la pantalla	32
Ajuste del tamaño de la pantalla (aspecto)	33
Visualización de películas en 3D	34
Instalación del EMISOR SINCRÓ 3D	34
Visualización de películas en 3D	35
Conversión de películas en 2D a películas en 3D para su visualización	35
Ajuste de películas en 3D	36

Ajuste/Configuración

Selección de una calidad de imagen dependiendo del tipo de vídeo	37
--	----

Ajuste del modo de imagen	37
Ajuste del perfil de color X95R X75R X55R	38
Ajuste de películas para obtener una mayor expresividad (Control múltiple de píxeles) X95R X75R X55R	40
Ajuste preciso de la calidad de imagen	41
Ajuste del valor de salida de la imagen proyectada (Gamma) ...	41
Ajuste según la configuración Gamma preferida (Personal Gamma)	43
Compensación de zonas brillantes y sombras (Nivel Brillo/Oscuridad)	44
Ajuste según el color preferido (Gestión de color)	45
Reducción del efecto de persistencia de imagen en imágenes de movimientos rápidos (Clear Motion Drive (C.M.D.))	46
Ajustes y configuración en el menú	47
Lista de elementos de los menús	47
Ajuste Imagen	49
Entrada señal	53
Instalación	55
Config. display	61
Función	62
Información	64

Mantenimiento

Sustitución de la lámpara	65
Procedimiento de sustitución de la lámpara	65
Reajuste el tiempo de vida útil de la lámpara	67
Mantenimiento de la carcasa y del control remoto	67
Limpieza y sustitución del filtro	68

Solución de problemas

Solución de problemas	69
Cuando aparezcan los siguientes mensajes...	71

Otros

Control externo	72
Especificaciones RS-232C	72
Conexión TCP/IP	72
Formato de comandos	73
Código del control remoto	74
Ejemplo de comunicaciones	75
Especificaciones	76
Índice alfabético	84

Símbolos utilizados en este manual

- X95R** indica una función admitida por la unidad DLA-X95R.
- X75R** indica una función admitida por la unidad DLA-X75R.
- X55R** indica una función admitida por la unidad DLA-X55R.
- X35** indica una función admitida por la unidad DLA-X35.

Los elementos no marcados con cualquiera de los símbolos anteriores están admitidos por todos los modelos.

Accesorios/Accesorios opcionales

Compruebe los accesorios

Tapa de la lente **X55R X35** 1 componente

*Está acoplada a la unidad principal en el momento del envío.

Control remoto 1 componente

Pilas AAA (para comprobación de funcionamiento) .. 2 componentes

Cable de alimentación (para EE.UU.) (aprox. 2 m) 1 componente

Cable de alimentación (para Reino Unido) (aprox. 2 m) 1 componente

Cable de alimentación (para UE) (aprox. 2 m) 1 componente

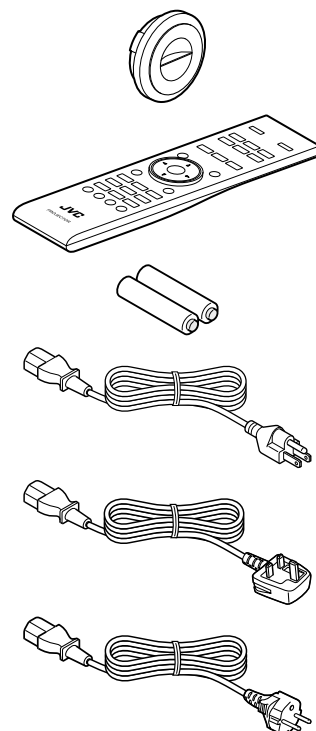

- Se incluye además un INSTRUCCIONES (este manual), una tarjeta de garantía y documentación impresa.

Accesorios opcionales

- Modelo de la lámpara de sustitución: PK-L2312U
- Modelos GAFAS 3D: PK-AG2, PK-AG3
- EMISOR SINCRO 3D: modelos PK-EM1, PK-EM2

Tabla de compatibilidades para EMISOR SINCRO 3D y GAFAS 3D

		GAFAS 3D		
		PK-AG1 * (Método de comunicación: IR (Infrarrojos))	PK-AG2 (Método de comunicación: IR (Infrarrojos))	PK-AG3 (Método de comunicación: RF (Radiofrecuencia))
EMISOR SINCRO 3D	PK-EM1 (Método de comunicación: IR (Infrarrojos))	○	○	—
	PK-EM2 (Método de comunicación: RF (Radiofrecuencia))	—	—	○

* Producto descatálogo

Comuníquese con su distribuidor autorizado si desea más detalles.

Características principales

Pantalla 4K de alta definición que supera la calidad Full-HD X95R X75R X55R

El motor óptico equipado con un nuevo dispositivo e-shift2 ha alcanzado una resolución de 4K.

Con el nuevo algoritmo de procesamiento de imágenes desarrollado recientemente por JVC, podrá disfrutar de la expresividad mejorada de la calidad 4K. (p. 40)



Ofrece una expresión más nítida, con una reducción de las distorsiones y las imágenes borrosas de las líneas oblicuas



Tecnología de imagen de JVC



El contraste es aún mejor para conseguir que los detalles se reproduzcan de forma realista



El ruido se reduce para conseguir imágenes vividas nítidas



Las fotografías solo pretenden ser ilustrativas.

Expresiones de vídeo en 3D con un aspecto de lo más realista X95R X75R X55R X35

Con la función de 3D, podrá disfrutar de las películas en 3D con un efecto más realista. (p. 34)

Con la función de conversión 2D-3D, podrá disfrutar de películas en 3D mediante la conversión de vídeos en 2D de programas de TV o de aquellos vídeos grabados con una videocámara doméstica en vídeos en 3D. (p. 35)



Las fotografías solo pretenden ser ilustrativas.

Ajuste óptimo de la calidad de la imagen dependiendo del entorno de visualización X95R X75R X55R

Los brillos irregulares que se producen en entornos como un salón con paredes blancas se tienen en cuenta para lograr una visualización óptima. (p. 31)

- Para X95R X75R, puede utilizar el sensor óptico opcional y un software exclusivo para realizar ajustes más precisos.

Para obtener más detalles, consulte nuestro sitio web.

<http://www3.jvckenwood.com/projector/support/index.html>

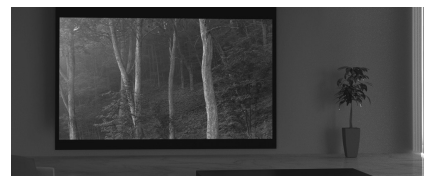

Instalación flexible X95R X75R X55R X35

Además del zoom motorizado 2x & lente de enfoque, la amplia cobertura de las funciones de desplazamiento de la lente hacen también que la instalación del proyector sea más flexible. (p. 28)

La función de memoria de la lente, que permite que los ajustes de enfoque, zoom o desplazamiento puedan guardarse o recuperarse, le permiten cambiar fácilmente entre diferentes formatos de tamaño de vídeo.

Función personalizable de ajuste de calidad de la imagen X95R X75R X55R X35

Puede realizar ajustes de acuerdo con el tipo de imágenes de vídeo o con sus preferencias para disfrutar de los vídeos con una calidad óptima. (p. 37)

X95R X75R X55R adopta la Real Color Imaging Technology (una tecnología de reproducción del color desarrollada por JVC) que permite la reproducción con una calidad de imagen más cercana a la imagen original. (p. 38)



Las fotografías solo pretenden ser ilustrativas.

Expresión nítida de vídeo con un nivel bajo de persistencia de imagen (C.M.D.)

X95R X75R X55R X35

Mediante el uso de la tecnología de interpolación de imágenes de alta definición desarrollada por JVC, podrá disfrutar de vídeos con movimientos rápidos, como en el caso de los deportes, con una calidad extraordinaria. (p. 46)

* C.M.D. es la abreviatura de Clear Motion Drive.

Visualización nítida de detalles con una borrosidad mínima

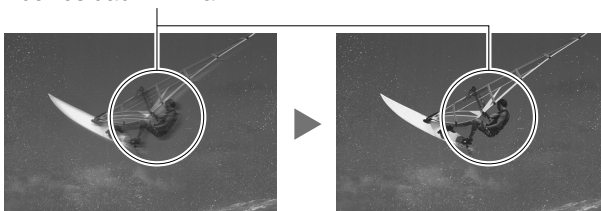

Las fotografías solo pretenden ser ilustrativas.

Función de ajuste de píxeles de alta precisión X95R X75R X55R X35

Con la función de ajuste de píxeles ("Pixel Adjust") de alta precisión, podrá disfrutar de una calidad de vídeo máxima con márgenes de color mínimos en toda la imagen.

(p. 55 X35)(p. 56 X95R X75R X55R)

* El nivel de precisión que puede ajustarse dependerá del modelo utilizado.

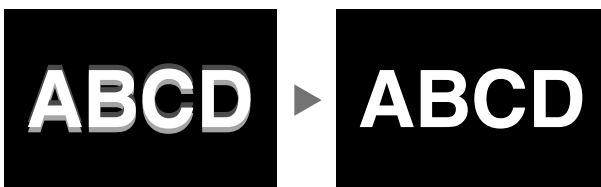

Antes del ajuste

Después del ajuste

Las fotografías solo pretenden ser ilustrativas.

THX certificación X95R X75R

THX 3D

D I S P L A Y

Para X95R X75R, se ha obtenido un "THX 3D Display Certification" de THX.

Además de películas en 2D, también podrá disfrutar de una reproducción fiel de imágenes en una "calidad similar a la pretendida por el realizador" en la reproducción de películas en 3D.

La certificación THX 3D es "una indicación de alta definición y de alta resolución", que se otorga a productos que han superado más de 400 pruebas de calidad de imagen.

Controles y características

Unidad principal - Parte delantera

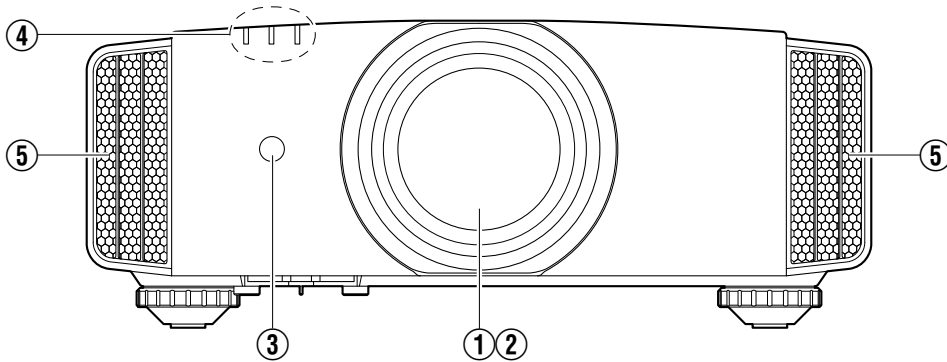

① Lente

Ésta es una lente de proyección. No mire a través de la lente mientras se proyecta una imagen.

② Tapa de la lente **X95R X75R**

La tapa de la lente se abre/cierra al activar/desactivar la alimentación. (p. 55)

- Para **X55R X35**, acople la tapa de la lente cuando no se utilice la unidad.

③ Sensor remoto (parte frontal)

Apunte con el control remoto a esta zona para utilizarlo.

* También hay un sensor remoto en la parte posterior.

④ Indicador

Consulte “Visualización de indicadores en la unidad principal” (p. 81).

⑤ Salida de ventilación

El aire caliente se expulsa para bajar la temperatura interna de la unidad.

No obstruya las salidas de ventilación.

Unidad principal - Parte inferior

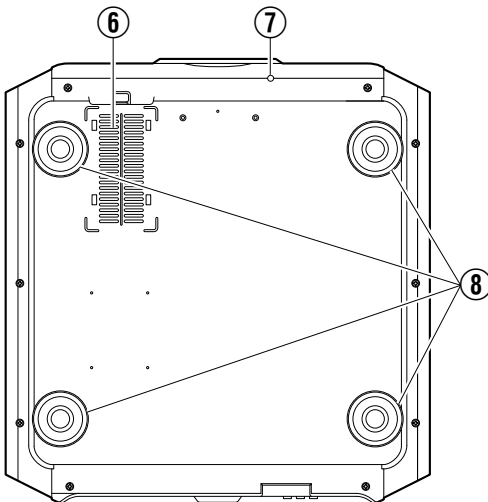

⑥ Entradas de aire (en 3 ubicaciones en la parte posterior/inferior)

Las entradas permiten la entrada de aire para reducir la temperatura interna.

No obstruya ni evite la salida del aire caliente. Esto puede ocasionar un fallo de funcionamiento en la unidad.

* Hay dos entradas en los lados derecho e izquierdo, en la parte posterior de la unidad.

⑦ Botón manual para la tapa de la lente **X95R X75R**

La tapa de la lente puede abrirse al pulsar este botón.

Se utiliza para tareas de mantenimiento. También puede utilizarlo cuando necesite abrir la tapa de la lente de forma urgente.

⑧ Patas de soporte

La altura y el ángulo del proyector pueden ajustarse girando las patas de soporte. (entre 0 y 5 mm) (p. 21)

Al quitar las patas de soporte, se pueden utilizar como orificios de fijación para el soporte de montaje en el techo.

Unidad principal - Parte trasera

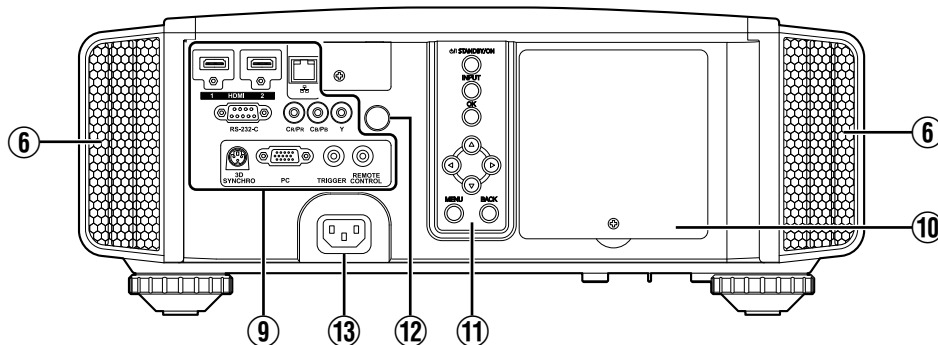

9 Terminales de entrada

Además del terminal de entrada de vídeo, también hay otros terminales de conexión para dispositivos, como controladores y equipos opcionales. **X95R X75R** se utilizan en la ilustración.

Consulte "Unidad principal - Terminales de entrada" p. 16 para obtener más detalles acerca de los terminales y de **X55R X35**.

10 Tapa de la lámpara

Al sustituir la lámpara de la fuente de luz, retire esta tapa.

11 Panel de control

Para obtener más información, consulte "Panel de control" en el siguiente diagrama.

Panel de control

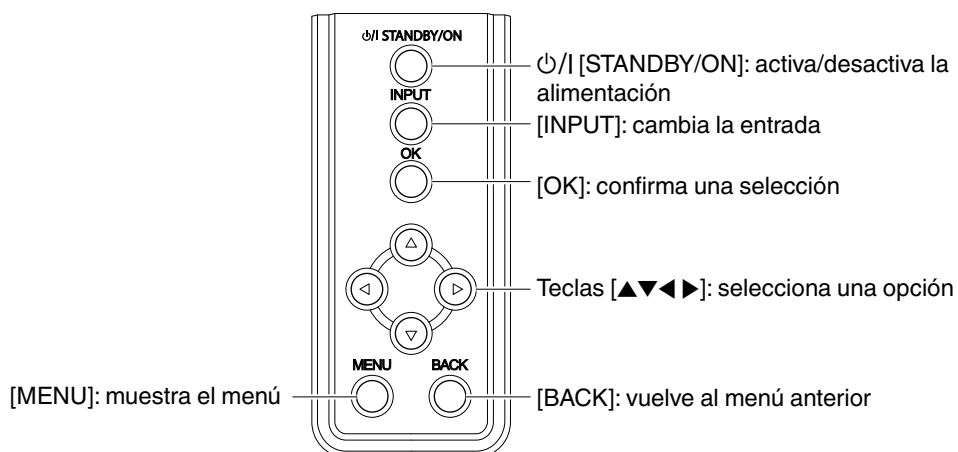

12 Sensor remoto (parte trasera)

Apunte con el control remoto a esta zona para utilizarlo.

* También hay un sensor remoto en la parte delantera.

13 Terminal de entrada de alimentación

Conecte el cable de alimentación suministrado a este terminal.

Unidad principal - Terminales de entrada

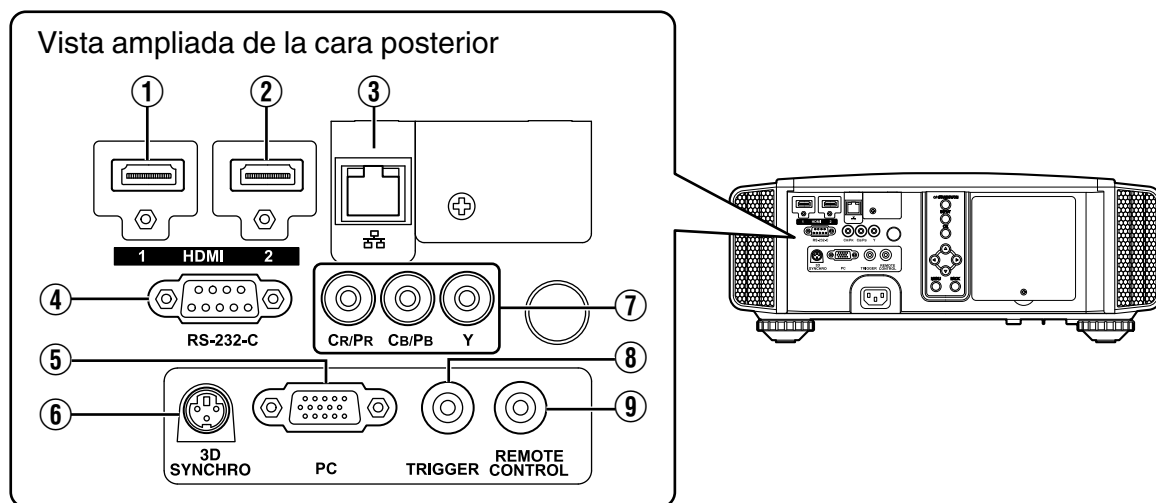

① Terminal de entrada [HDMI 1]

② Terminal de entrada [HDMI 2]

Para la conexión a dispositivos que admitan la salida de señales HDMI. (p. 22)

Está acoplado al orificio de fijación M3. La profundidad del orificio roscado es de 3 mm.

③ Terminal [LAN] (RJ-45)

El proyector puede controlarse conectándolo a un PC a través de una red informática para el envío de comandos de control al proyector.

④ Terminal [RS-232C] (D-sub de 9 clavijas, macho)

El proyector puede controlarse mediante la conexión de un PC a este terminal.

* Los terminales LAN y RS-232C no pueden utilizarse al mismo tiempo. (p. 62)

⑤ [PC] Terminal de entrada (D-sub de 15 clavijas) X95R X75R

Éste es un terminal de entrada utilizado únicamente para señales de PC (señales de vídeo RGB y señales de sincronización).

Puede conectarse a un terminal de salida de monitor de PC, etc.

⑥ Terminal [3D SYNCHRO]

Al conectar un EMISOR SINCRO 3D (no incluido/se vende aparte) a este terminal, podrá visualizar películas en 3D.

⑦ Terminales de entrada de vídeo de componente (RCA x 3)

Para la conexión a dispositivos que admitan la salida de señales tipo componente.

Puede utilizarse como un terminal de entrada para señales RGB analógicas (G sobre Sincr.), componente (Y, Cb, Cr), o formato DTV (Y, Pb, Pr).

⑧ Terminal [TRIGGER] (⊖ ⊕)

Terminal de salida para la fuente de alimentación de 12V CC, 100 mA. Se utiliza para el envío de señales de salida para controlar la elevación de pantallas que permiten el uso de un SCREEN TRIGGER.

Recuerde que una conexión incorrecta puede dañar el proyector. (Tip=DC +12 V, Sleeve=GND)

⑨ Terminal [REMOTE] (toma mini estéreo)

Utilice este terminal cuando no pueda utilizarse una unidad de control remoto, como cuando el proyector se instala en un receptáculo o para proyección posterior.

Conecte un sensor remoto externo al proyector. Para obtener más detalles sobre el sensor de infrarrojos externo y el cable de conexión, póngase en contacto con su distribuidor.

Control remoto

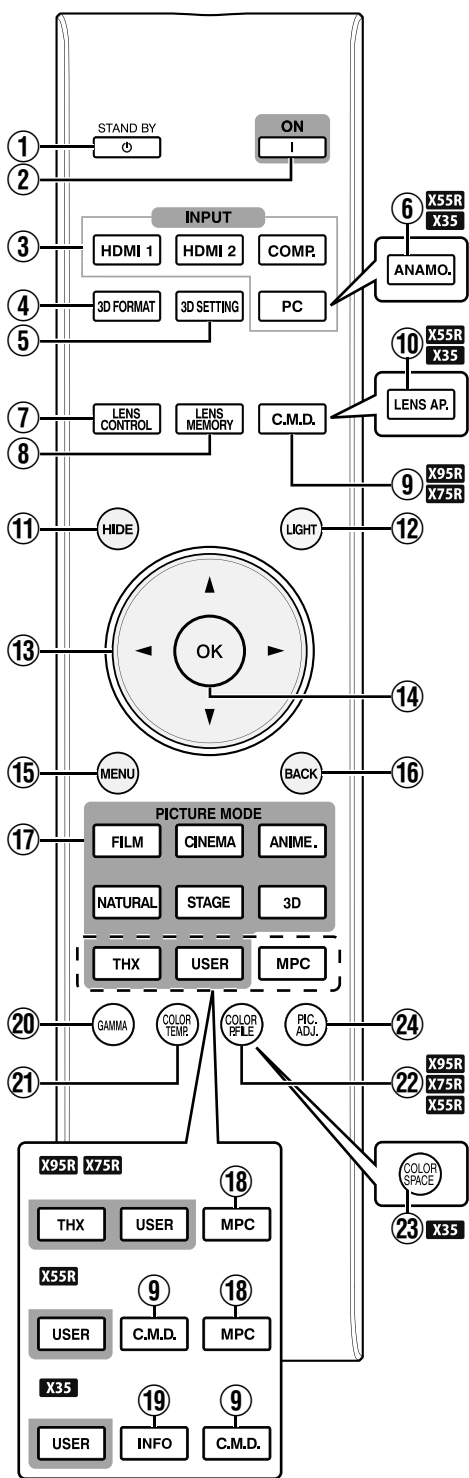

- 1** **[STAND BY]**
Apaga la unidad. (p. 27)
- 2** **[ON]**
Enciende la unidad. (p. 26)
- 3** **[INPUT]**
Seleccione una entrada entre [HDMI 1], [HDMI 2], [COMP.] y [PC] (únicamente **X95R X75R**). (p. 26)
- 4** **[3D FORMAT]**
Cambia el formato 3D. (p. 35)
- 5** **[3D SETTING]**
Muestra el menú de ajustes 3D. (p. 35)
- 6** **[ANAMO.]** **X55R X35**
Cambia el modo anamórfico. (p. 57)
- 7** **[LENS CONTROL]**
Para el ajuste del enfoque, zoom y cambio. (p. 28)
- 8** **[LENS MEMORY]**
Cambia entre guardar, recuperar y editar la memoria de la lente. (p. 29)
- 9** **[C.M.D.]**
Para configurar la interpolación de fotogramas. (p. 46)
- 10** **[LENS AP.]** **X55R X35**
Para ajustar la apertura de la lente. (p. 52)
- 11** **[HIDE]**
Oculta la imagen provisionalmente. (p. 26)
- 12** **[LIGHT]**
Ilumina los botones del control remoto.
- 13** **Teclas [▲▼◀▶]**
Para la selección de una opción.
- 14** **[OK]**
Confirma una opción seleccionada.
- 15** **[MENU]**
Muestra el menú, u oculta el menú si está siendo visualizado.
- 16** **[BACK]**
Vuelve al menú anterior.
- 17** **[PICTURE MODE]**
Cambia el modo de imagen a [FILM], [CINEMA], [ANIME], [NATURAL], [STAGE], [3D], [THX] (únicamente **X95R X75R**), o [USER]. (p. 37)
- 18** **[MPC]** **X95R X75R**
Para ajustar el nivel de MPC. (p. 40)
- 19** **[INFO]** **X35**
Muestra el menú de información. (p. 64)
- 20** **[GAMMA]**
Para ajustar el nivel de gamma. (p. 41)
- 21** **[COLOR TEMP]**
Para configurar la temperatura de color. (p. 49)
- 22** **[COLOR P.FILE]** **X95R X75R X55R**
Cambia el perfil de color. (p. 38)
- 23** **[COLOR SPACE]** **X35**
Cambia el gamut de color. (p. 51)
- 24** **[PIC. ADJ.]**
Alterna las opciones para ajustar la calidad de imagen, como el contraste, el brillo, etc. (p. 50)

Carga de las pilas en el control remoto

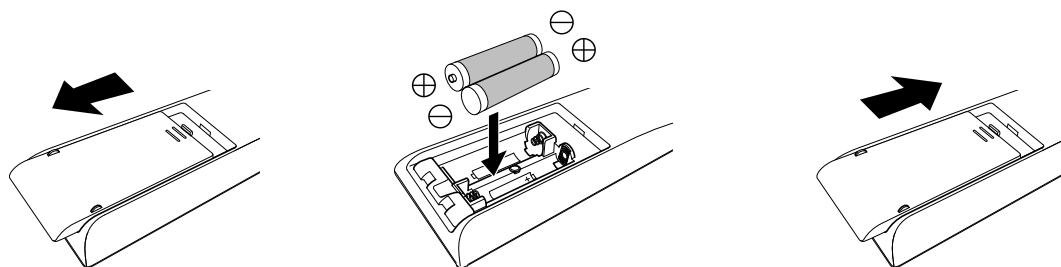

- Si, para funcionar, el control remoto tiene que estar cerca del proyector; esto indica que las pilas se están gastando. Sustituya las pilas por otras nuevas (AAA).
- Introduzca las pilas tomando como guías las marcas \oplus \ominus . Asegúrese de introducir primero el extremo \ominus .
- Si se ocurre un error durante la utilización del control remoto, retire las pilas y espere unos cinco minutos. Cargue nuevamente las pilas y utilice el control remoto.

Alcance efectivo de la unidad de control remoto

Al apuntar con el control remoto hacia el sensor de esta unidad (parte delantera o posterior), asegúrese que la distancia al sensor es inferior a 7 m.

Si el control remoto no funciona correctamente, acérquelo a la unidad.

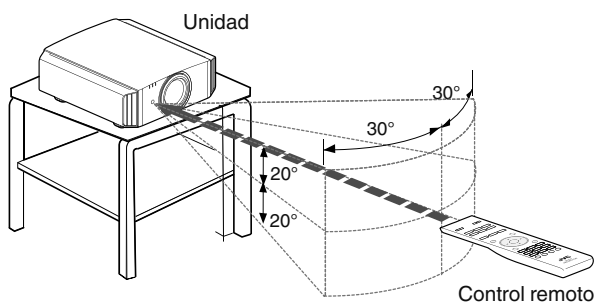

Control mediante reflexión de una pantalla, etc.

Asegúrese de que el total de la distancia A (entre esta unidad y la pantalla) y la distancia B (entre el control remoto y la pantalla) es inferior a 7 m.

* Como la eficacia de las señales reflejadas desde la unidad de control remoto varía de acuerdo con la pantalla utilizada, la distancia de funcionamiento puede disminuir.

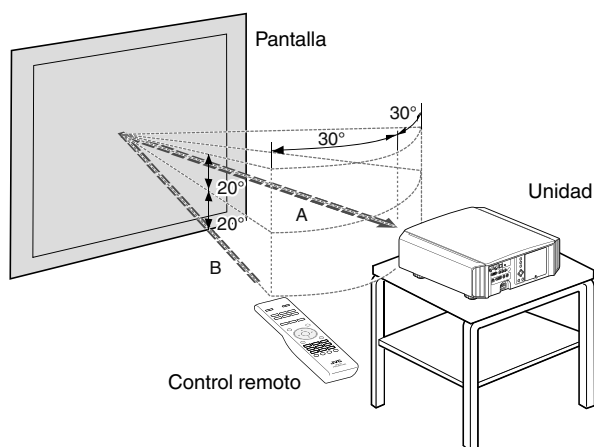

PRECAUCIÓN

- No coloque el control remoto en un lugar con una exposición directa a la luz del sol o a altas temperaturas.

Instalación del proyector

Precauciones durante la instalación

Lea atentamente lo siguiente antes de instalar esta unidad.

No realice la instalación en los siguientes lugares

Esta unidad es un dispositivo de precisión. No lo instale ni lo utilice en las siguientes ubicaciones. De lo contrario, podría provocarse un incendio o avería.

- Lugares polvorientos, mojados y húmedos
- Lugares con presencia de humos oleosos o humo de cigarrillos
- Sobre una alfombra o cama, ni sobre cualquier otra superficie blanda
- Lugares expuestos a la luz directa del sol
- Lugares con temperaturas altas o bajas
- No instale esta unidad en una habitación con presencia de aceites o humo de cigarrillos. Incluso una pequeña cantidad de humo o aceite puede tener un impacto a largo plazo en la unidad.

* Esta unidad produce una gran cantidad de calor y está diseñada para absorber calor para refrigerar sus componentes ópticos. El uso de la unidad en las ubicaciones indicadas anteriormente puede hacer que la suciedad se adhiera a la ruta de la luz, provocando imágenes oscuras o colores apagados.

* La suciedad adherida a los componentes ópticos no puede eliminarse.

Mantenga el espacio suficiente respecto a paredes, etc.

Puesto que la unidad expulsa una gran cantidad de calor, instálela con espacio suficiente respecto a cualquier objeto, respetando las medidas siguientes.

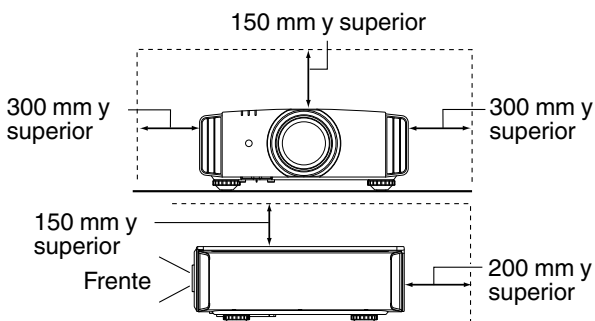

Deje sin obstáculos la parte frontal de la unidad. Si hubiese cualquier obstáculo delante de la salida de ventilación, el aire caliente volvería a entrar en la unidad y provocaría su recalentamiento. El aire caliente que sale de la unidad puede provocar sombras en la pantalla (fenómeno de neblina por calor).

Uso del proyector

Esta unidad utiliza una lámpara de proyección, que se calentará durante su uso.

No realice proyecciones en las siguientes circunstancias. De lo contrario, podría provocarse un incendio o avería.

- Proyección con la unidad colocada verticalmente.

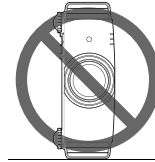

- Proyección con la unidad inclinada en ángulo.

Inclinación horizontal: inferior a $\pm 5^\circ$

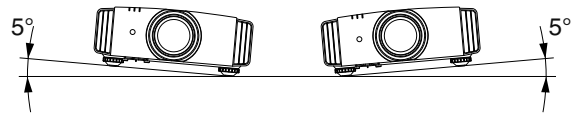

Inclinación vertical: inferior a $\pm 15^\circ$

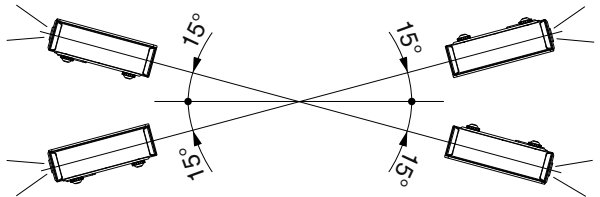

- Puede producirse un funcionamiento incorrecto si el ángulo no se encuentra en el intervalo indicado anteriormente.

Instalación de la pantalla

Instale la unidad y la pantalla de forma que queden en perpendicular entre ellas.

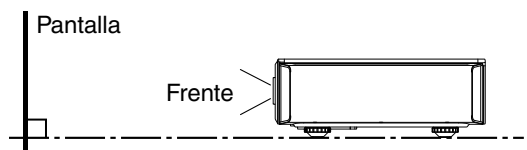

- Seleccione un material de pantalla con patrones no uniformes. Los patrones uniformes, como los cuadros, pueden provocar la aparición de patrones de interferencias.
- En este caso, puede cambiar el tamaño de la pantalla para hacer que se noten menos los patrones de interferencias.

Uso del proyecto a grandes altitudes

Si se utiliza esta unidad en una ubicación a más de 900 m por encima del nivel del mar (presión de aire baja), ajuste el "Modo altitud alta" como "Encend.". (p. 62)

Precauciones durante el montaje

Fijación (montaje) del proyector

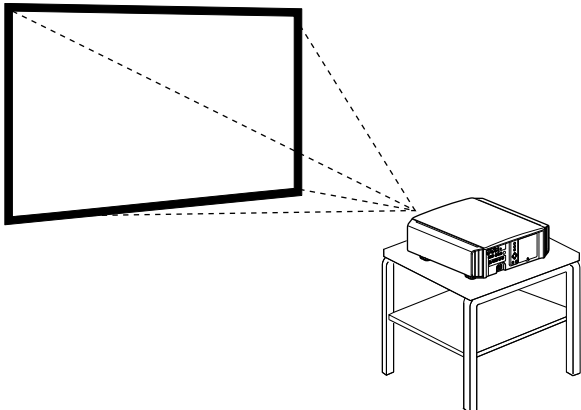

- Cuando la unidad vaya a montarse en una posición fija para su uso, instálela horizontalmente.
- Asegúrese de fijar la unidad principal para evitar accidentes, por ejemplo, durante un terremoto.

Fijación del proyector (montaje en techo)

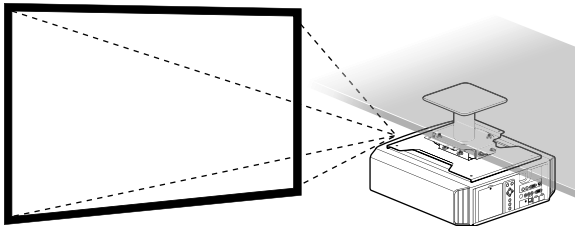

- Se requieren conocimientos y técnicas especiales para el montaje de esta unidad en el techo. Asegúrese de ponerse en contacto con su distribuidor autorizado o con un especialista para instalarla.
- Lleve a cabo todas las acciones necesarias para evitar que la unidad principal pueda caerse, por ejemplo, en caso de terremoto.
- Independientemente de que la unidad esté todavía en garantía o no, JVC no asume responsabilidad alguna por los daños que pudiera ocasionarse al producto como resultado de un montaje en el que no se utiliza el cableado para instalación en el techo exclusivo de JVC o cuando el entorno no es el adecuado para una instalación en el techo.
- Cuando utilice la unidad suspendida del techo, preste atención a la temperatura del entorno. Cuando se utiliza un calentador, la temperatura del techo en el área que lo circunda puede ser más alta de lo esperado.

Fijación con tornillos

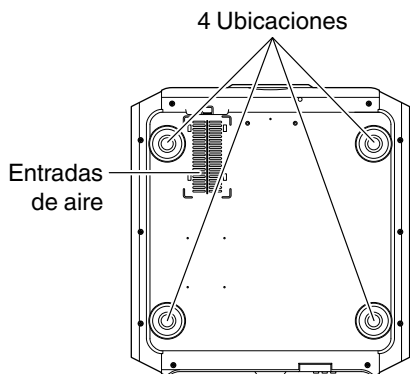

Retire las cuatro patas de sujeción de la parte inferior y realice la fijación utilizando los tornillos (tornillos M5, de 13 a 23 mm).

- * El uso de otro tipo de tornillos puede hacer que la unidad se rompa.
- * Deje un espacio de al menos 10 mm por debajo de la superficie inferior de la unidad para permitir la entrada de aire fresco.

Ajuste de la posición

Ajuste del ángulo de elevación del proyector

La altura e inclinación de la unidad (entre 0 y 5 mm) pueden ajustarse girando las patas de soporte. Eleve la unidad y ajuste las cuatro patas de soporte.

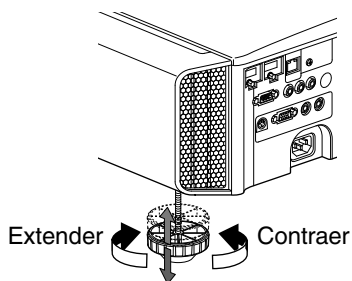
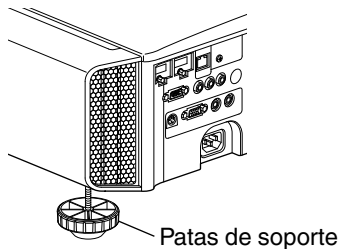

Ajuste de la posición de la imagen

Mediante el uso de la función de cambio de lentes de esta unidad, puede subir/bajar la imagen o girarla a izquierda/derecha. Ajuste a la posición deseada.

■ Posición horizontal

Posición vertical: 0% (Centro)

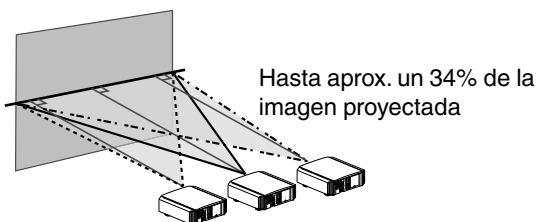

■ Posición vertical

Posición horizontal: 0% (Centro)

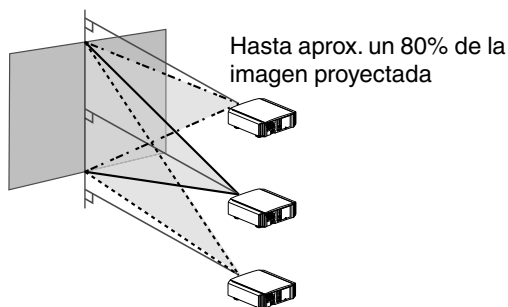

■ Intervalo de desplazamiento de la lente

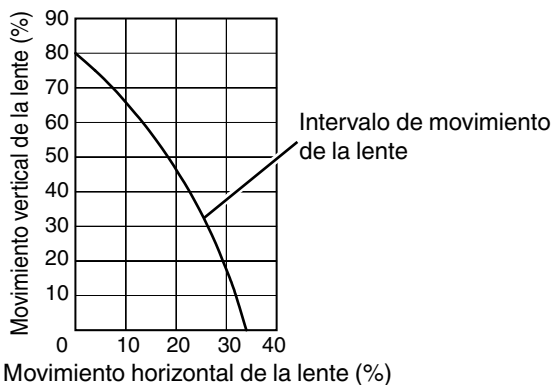

- El desplazamiento vertical máximo varía dependiendo de la cantidad de desplazamiento horizontal. Del mismo modo, el desplazamiento horizontal máximo también cambia en función de la cantidad de desplazamiento vertical.
- Los valores del gráfico pretenden servirle de guía. Utilícelos a modo de referencia durante la instalación.

Conexión del proyector

- No encienda la unidad antes de haber terminado la conexión.
- El procedimiento de conexión varía según el dispositivo utilizado. Para más detalles, consulte el manual de instrucciones del dispositivo que desea conectar.
- Este proyector se utiliza para la proyección de imágenes. Para la salida del audio de los dispositivos conectados, conecte un dispositivo de salida de audio independiente, como un amplificador o altavoz.
- Puede que, según los dispositivos y cables que deban conectarse, las imágenes no se muestren. Utilice únicamente cables HDMI (no incluidos/se venden aparte) con certificación HDMI.
- Algunos cables no pueden conectarse a esta unidad debido al tamaño de la cubierta del conector.

Conexión al terminal de entrada HDMI (entrada digital)

Conexión mediante cable HDMI

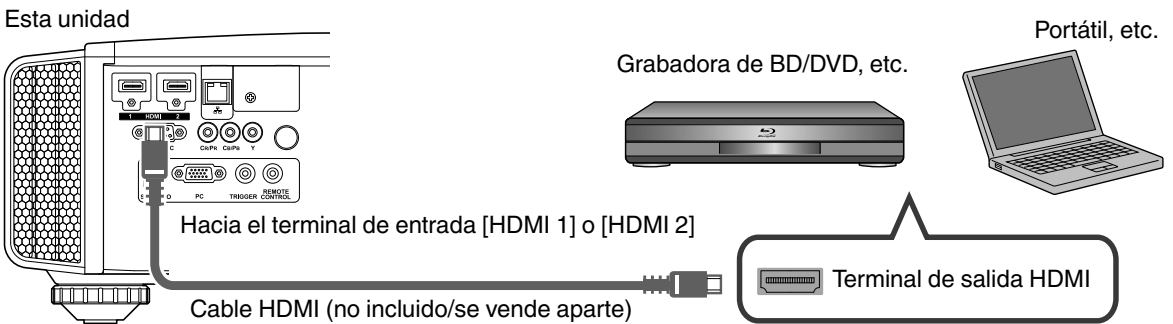

- Si se genera ruido, aleje el portátil de la unidad.
- Para un ancho de banda de transmisión conforme con el estándar HDMI, se recomienda el uso de un cable de 340 MHz. Si se utiliza un cable con un ancho de banda de 75 MHz, se recomienda ajustar la resolución del equipo para una transmisión de vídeo de hasta 1080i o inferior.
- Si no se visualiza el vídeo, intente reducir la longitud del cable o reducir la resolución del equipo que transmite el vídeo.

Conexión mediante un cable de conversión HDMI-DVI

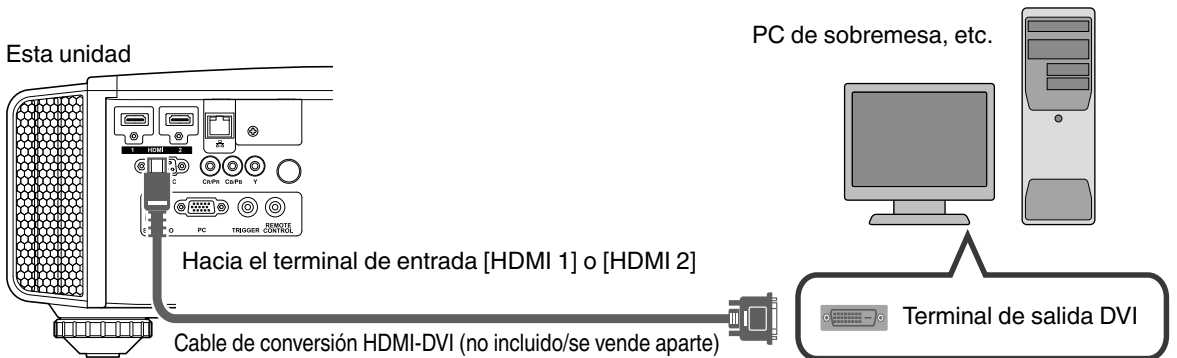

- Si se genera ruido, aleje el PC de sobremesa de la unidad.
- Si no se visualiza el vídeo, intente reducir la longitud del cable o reducir la resolución del equipo que transmite el vídeo.

Conexión al terminal de entrada de vídeo del componente (entrada analógica)

Conexión mediante cable de vídeo del componente

Esta unidad

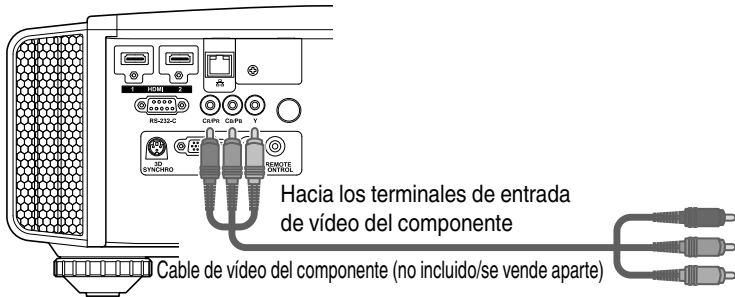

Grabadora de BD/DVD, etc.



- Terminales de salida de vídeo del componente
- C_R / P_R (Rojo)
 - C_B / P_B (Azul)
 - Y (Verde)

- Ajuste la opción "COMP." del menú de ajustes como "Y Pb/Cb Pr/Cr". (p. 53)

Conexión mediante cable de vídeo RGB

Esta unidad

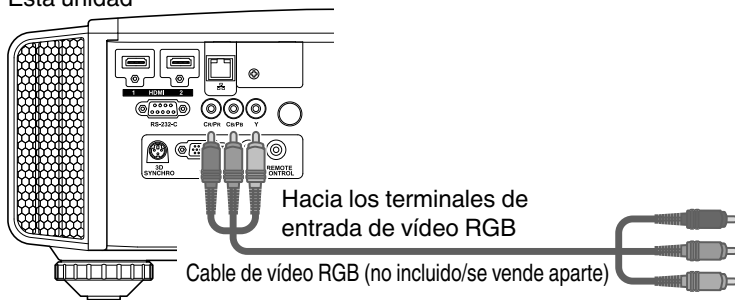

Dispositivo con salida RGB, etc.



- Terminales de salida de vídeo RGB
- R (Rojo)
 - B (Azul)
 - G (Verde) (Incluye señal de sinc.)

- Ajuste la opción "COMP." del menú de ajustes como "RGB". (p. 53)
- Para obtener más información sobre señales de entrada compatibles, consulte "Especificaciones" p. 76.

Conexión al terminal de entrada del PC X95R X75R

Esta unidad

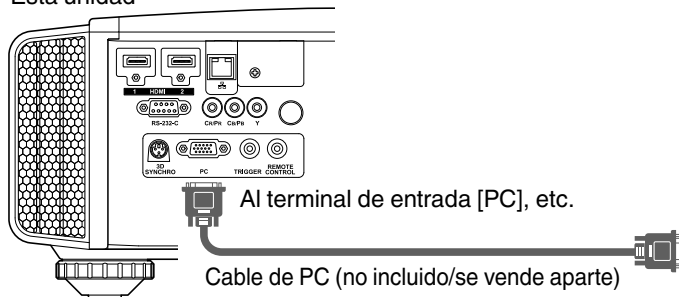

Portátil, etc.

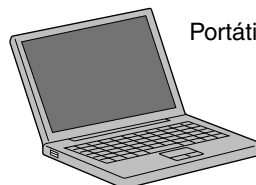

- Terminal de salida VGA

- Para obtener más información sobre señales compatibles, consulte "Tipos de posibles señales de entrada" (p. 79).

Conexión al terminal LAN

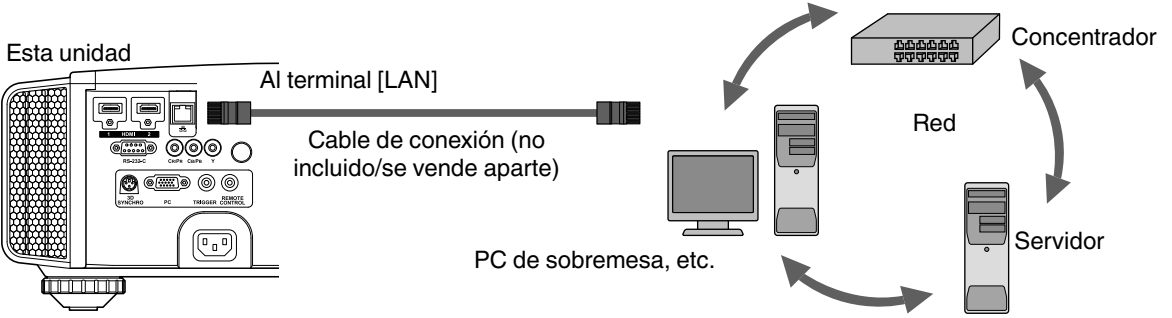

- La red se utiliza para controlar esta unidad. No se utiliza para el envío o recepción de señales de vídeo.
- Póngase en contacto con su administrador de red para obtener información relativa a la conexión de red.
- Ajuste “ECO Mode” como “Apagado” si se realiza una comunicación RS-232C/LAN o si la función de enlace HDMI se utiliza en el modo de espera. (p. 62)
- Para obtener más información sobre el control, consulte “Control externo” (p. 72).

Conexión al terminal RS-232C

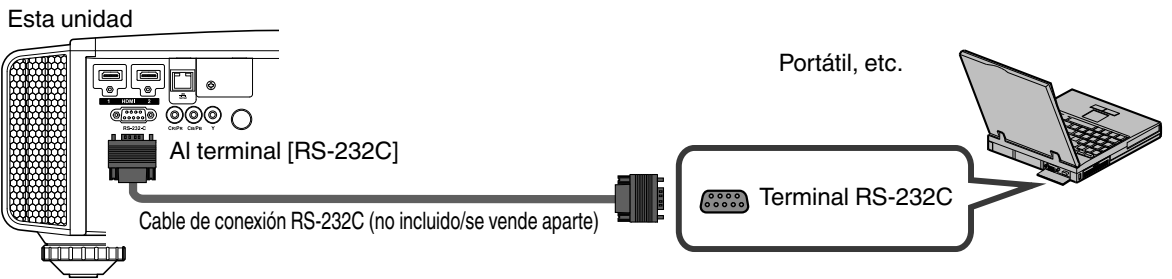

- Ajuste “ECO Mode” como “Apagado” si se realiza una comunicación RS-232C/LAN o si la función de enlace HDMI se utiliza en el modo de espera. (p. 62)
- Para obtener más información sobre el control, consulte “Control externo” (p. 72).

Conexión al terminal REMOTE

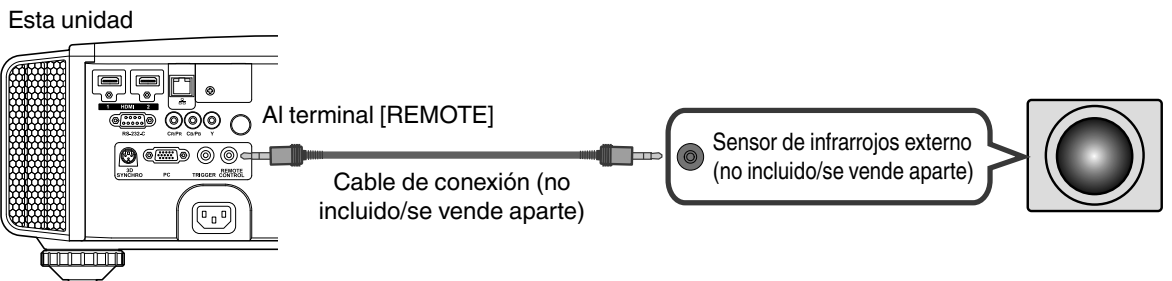

- Para obtener más información sobre el sensor de infrarrojos externo y el cable de conexión, póngase en contacto con su distribuidor.

Conexión al terminal TRIGGER

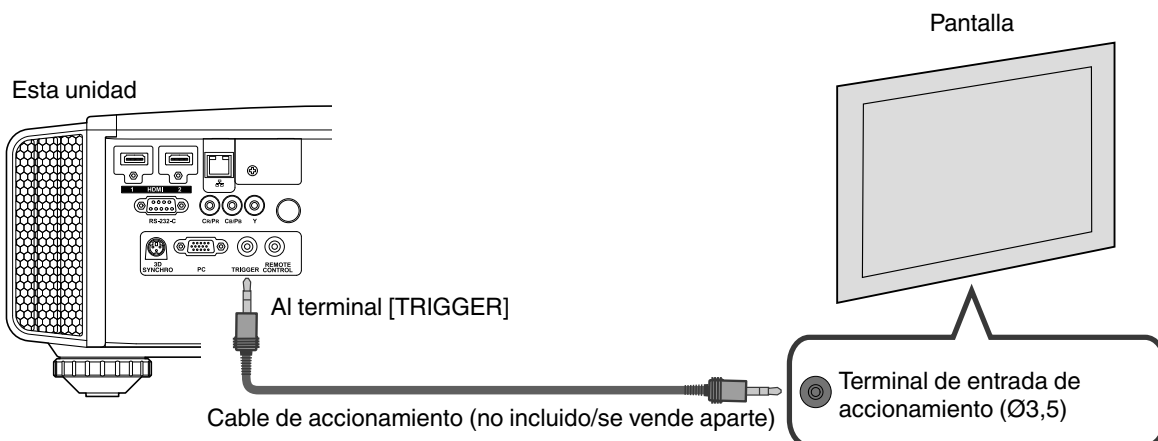

- No lo utilice para la alimentación eléctrica de otros dispositivos.
- La conexión al terminal de audio de otro dispositivo puede provocar que el dispositivo funcione de forma incorrecta o una avería.
- El uso por encima del valor nominal provocará un fallo de funcionamiento en la unidad.
- El terminal de accionamiento emite una tensión de 12 V. Observe las precauciones adecuadas para evitar cualquier cortocircuito.
- El valor de fábrica es “Apagado”. Para cambiar el ajuste, configure la opción “Disparador” en el menú (p. 62).

Conexión del cable de alimentación (accesorio incluido)

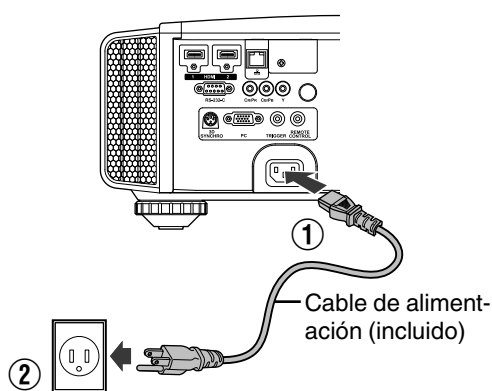

- 1 Conecte el cable de alimentación incluido al terminal de entrada de alimentación de la unidad principal.
- 2 Inserte el enchufe del cable incluido en la toma de pared.

Precauciones para evitar incendios y descargas eléctricas

- La capacidad de tensión de esta unidad es grande. Conéctela directamente a la toma de pared.
- Cuando no utilice el equipo, desenchufe el cable de alimentación de la toma.
- Conecte la unidad utilizando únicamente el cable de alimentación suministrado.
- No utilice una tensión que no sea la tensión de alimentación indicada.
- No dañe, rompa ni modifique el cable de alimentación. No coloque un objeto pesado sobre el cable de alimentación. Tampoco lo caliente ni tire de él. Si lo hace, el cable podría sufrir daños.
- No desenchufe el cable de alimentación con las manos mojadas.

Visualización de vídeos

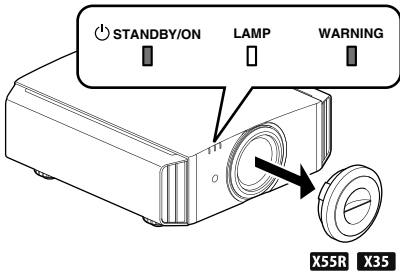

NOTA

- Cuando utilice **X55R X35**, asegúrese de quitar la tapa de la lente.
- Conecte el cable de alimentación y asegúrese de que el indicador “STANDBY/ON” se ilumina en color rojo.

1 Encienda la unidad

Control remoto: pulse el botón **I** [ON].

Proyector: pulse el botón **⏻/I** [STANDBY/ON].

- El indicador visual “STANDBY/ON” pasa de rojo a verde (la luz se apaga cuando la unidad se pone en marcha).
- (**X95R X75R**) La tapa motorizada de la lente se abre.

“STANDBY/ON” iluminado (rojo)
En estado de espera

“STANDBY/ON” iluminado (verde)
Durante la inicialización de la lámpara

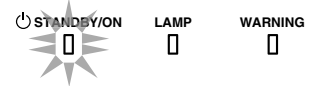
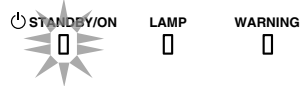

2 Seleccione la imagen que desee proyectar.

Control remoto: pulse el botón [INPUT] ([HDMI 1], [HDMI 2], [COMP.], [PC] (solamente **X95R X75R**))

Proyector: pulse el botón [INPUT] (cada vez que pulse el botón, cambiará el modo)

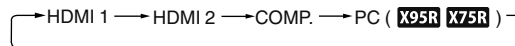

- Reproduzca el dispositivo seleccionado para proyectar la imagen.

Para ocultar la imagen temporalmente

Pulse el botón [HIDE] en el proyector o en el control remoto

- El indicador luminoso “STANDBY/ON” comienza a parpadear en verde.
- Pulse el botón [HIDE] nuevamente para reanudar la visualización de la imagen.
- No se debe apagar la unidad cuando la imagen esté oculta temporalmente.

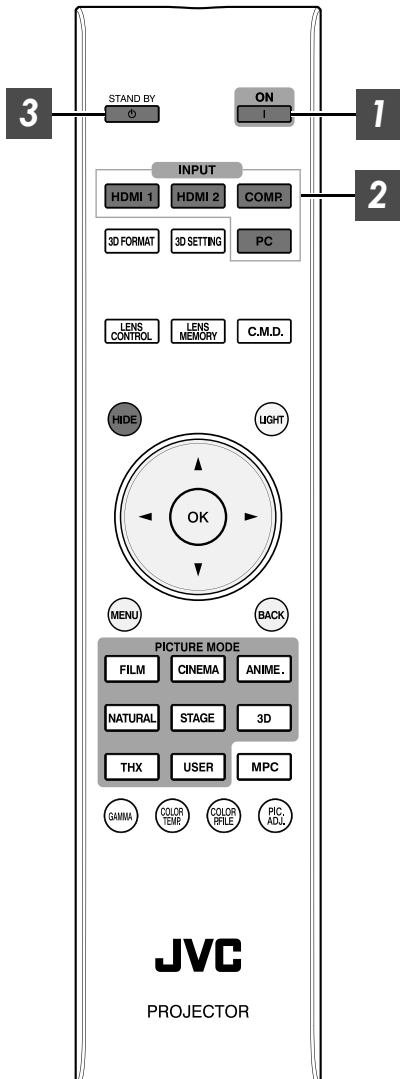

3 Apague la unidad

Control remoto: pulse el botón  [STAND BY].

Proyector: pulse el botón  [STANDBY/ON].

- Cuando se visualice el mensaje “¿Desea apagar?”, pulse de nuevo el botón.
- La lámpara se apaga y el indicador “STANDBY/ON” cambia de verde claro a rojo parpadeante.
- Después de que se apague la luz, el ventilador funcionará durante unos 60 segundos para enfriar la lámpara (modo enfriamiento).
No desconecte el cable de alimentación durante la refrigeración.
- Después de unos 60 segundos, el indicador “STANDBY/ON” cambia de rojo parpadeante a rojo fijo.

“STANDBY/ON” parpadeando (rojo) “STANDBY/ON” iluminado (rojo)
En el modo enfriamiento En estado de espera

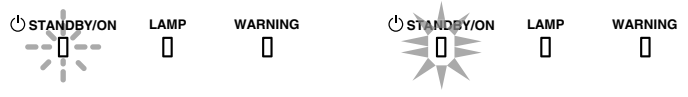

- **(X55R X35)** Acople la tapa de la lente.
- **(X95R X75R)** La tapa motorizada de la lente se cierra.

PRECAUCIÓN

- La unidad no debe apagarse durante aproximadamente 90 segundos después de haber sido encendida.
- Después de que se apague la luz, el ventilador funcionará durante unos 60 segundos para enfriar la lámpara (modo enfriamiento).
No desconecte el cable de alimentación durante la refrigeración.
- La alimentación no puede volver a activarse mientras se realiza la refrigeración (60 segundos).
- Desconecte el enchufe cuando la unidad no vaya a ser utilizada durante un periodo de tiempo prolongado.

Ajuste de la pantalla del proyector

Ajuste de la lente dependiendo de la posición de proyección

Funcionamiento

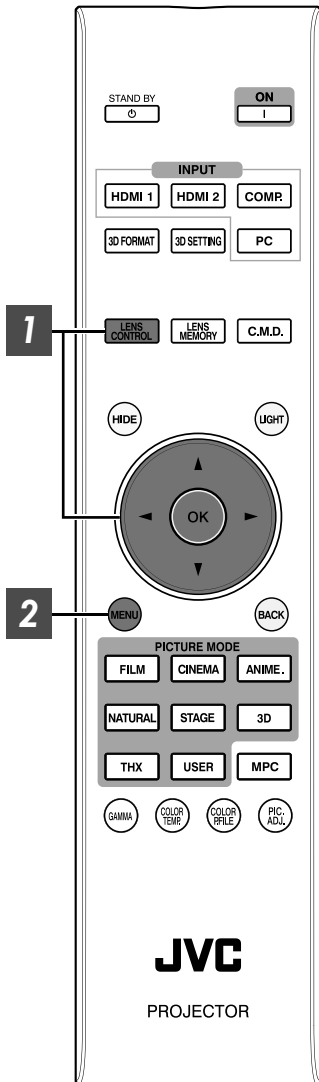

1 Pulse el botón [LENS CONTROL] y utilice las teclas [▲▼◀▶] para ajustar Foco, Zoom (tamaño de pantalla) y Desplazamiento (posición de pantalla)



- Al pulsar el botón [LENS CONTROL] o el botón [OK], irá cambiando el modo en la siguiente secuencia: "Foco" → "Zoom" → "Desplazamiento" → "Foco"...

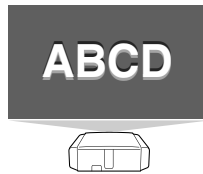

Foco Ajuste

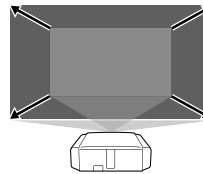

Ajuste de Zoom
(tamaño de pantalla)

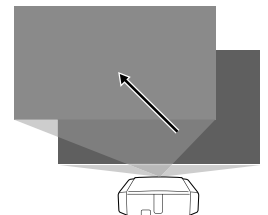

Ajuste de Desplazamiento
(posición de pantalla)

2 Para finalizar el ajuste, pulse el botón [BACK] una vez o el botón [MENU] dos veces.

Cómo guardar y recuperar la configuración de los ajustes

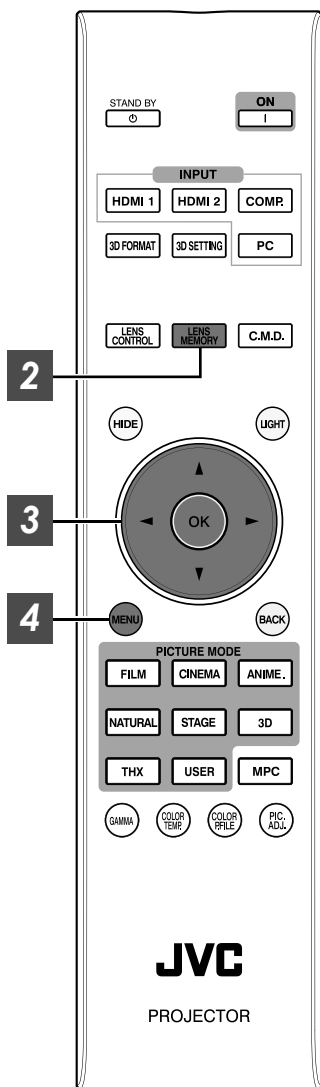

Los ajustes de enfoque, zoom y cambio pueden guardarse o recuperarse, para poder cambiar fácilmente a una relación de aspecto (tamaño de pantalla) diferente de acuerdo con la imagen.

- Al pulsar el botón [LENS MEMORY], irá cambiando el modo en la siguiente secuencia: "Guardar memoria" → "Seleccionar memoria" → "Editar nombre memoria" → "Guardar memoria"...
- En un estado en el que no se haya guardado ninguna configuración de ajuste (valores de fábrica), solo se mostrará "Guardar memoria".

Guardar datos de ajuste

- 1 Ajuste el enfoque, el zoom o el cambio (p. 28)
- 2 Pulse el botón [LENS MEMORY] para visualizar "Guardar memoria".

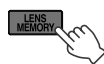

- También puede guardar datos de ajuste seleccionando "Instalación" → "Control de lentes" → "Guardar memoria" en el menú.

- 3 Seleccione el elemento que desee guardar y pulse el botón [OK].
 - Los datos de ajuste se guardarán.
 - Los elementos sin datos de ajuste guardados se visualizarán como [---].
 - Si ha seleccionado un elemento para el cual se han guardado datos de ajuste, los datos antiguos se sobrescribirán.
 - Puede cambiar el nombre al guardar un elemento. (p. 30)
 - El número máximo de elementos que pueden guardarse es de 10 para **X95R X75R** y de 5 para **X55R X35**.
- 4 Pulse el botón [MENU] para salir.

Recuperar datos de ajuste

1 Pulse el botón [LENS MEMORY] para visualizar “Seleccionar memoria”.

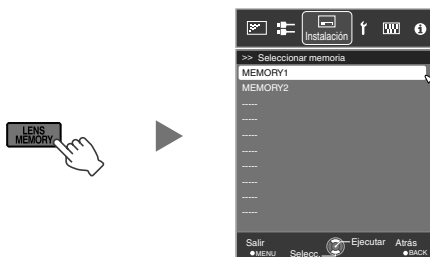

- También puede recuperar los datos de ajuste seleccionando “Instalación”→“Control de lentes”→“Seleccionar memoria” en el menú.

2 Seleccione los datos de ajuste que desee recuperar y pulse el botón [OK].

- Los datos recuperados se ajustan automáticamente.
- Si no se ha guardado ningún dato de ajuste, el elemento quedará en color gris y no podrá seleccionarse.

Cambiar el nombre de los datos de ajuste

1 Pulse el botón [LENS MEMORY] para visualizar “Editar nombre memoria”.

- También puede editar los datos de ajuste seleccionando “Instalación”→“Control de lentes”→“Editar nombre memoria” en el menú.

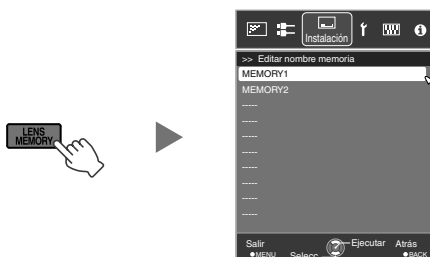

2 Seleccione los datos de ajuste que desee editar y pulse el botón [OK].

- Aparecerá una pantalla de edición.

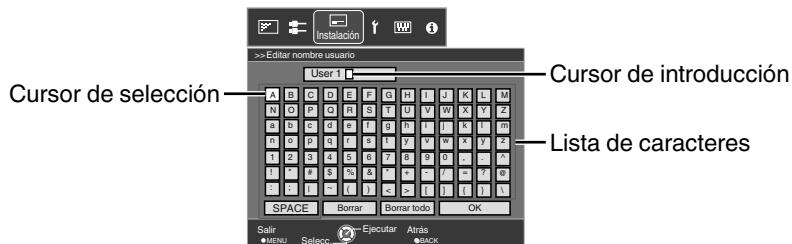

- Puede introducir un máximo de 10 caracteres.
- Los caracteres que pueden utilizarse incluyen letras (mayúsculas o minúsculas), caracteres numéricos y símbolos.
- Al pulsar el botón [Back] se cancela el contenido que se está editando y se sale del modo de edición.

3 Después de cambiar el nombre, seleccione “OK” y pulse el botón [OK]

4 Pulse el botón [MENU] para salir.

Ajuste automático de la calidad de imagen dependiendo del entorno de visualización **X95R X75R X55R**

Al configurar “Ajuste Ambiente” de acuerdo con el entorno de visualización, se lleva a cabo de forma automática el ajuste y la corrección de la calidad de la imagen de acuerdo con las diferencias del entorno para minimizar cualquier influencia en la calidad de la imagen.

- “Ajuste Ambiente” se aplica de forma independiente respecto a la configuración de ajuste de la imagen individual (p. 49).

- Vista frontal -

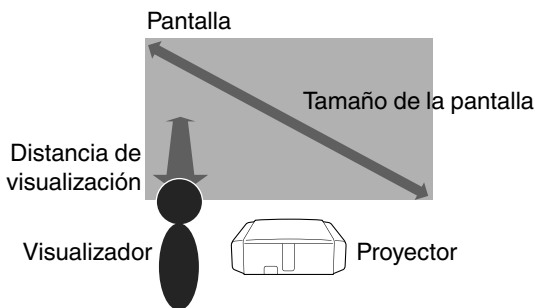

1 Pulse el botón [MENU] para visualizar el menú.

2 Seleccione “Instalación”→“Ajuste Ambiente”→“Encend.” en el menú.

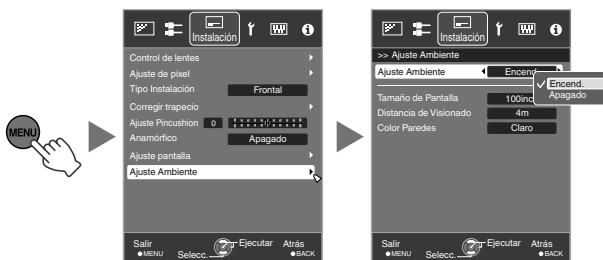

- Cuando “Ajuste Ambiente” se ajusta como “Apagado”, “Tamaño de Pantalla”, “Distancia de Visionado” y “Color Paredes” se quedan en gris y no pueden seleccionarse.

3 Seleccione “Tamaño de Pantalla” para configurar el tamaño de pantalla que desee utilizar

- Seleccione la configuración de tamaño de pantalla más cercana en el intervalo entre “60inch” y “200inch” (en incrementos de 10 pulgadas).

4 Seleccione “Distancia de Visionado” para configurar la distancia de visualización (distancia a la pantalla)

- Seleccione el ajuste de distancia de visualización más cercano en el intervalo comprendido entre “1 m” y “10 m”.
- Para obtener más información sobre la altura, consulte “Tamaño de la imagen y distancia de proyección” p. 77.

5 Seleccione “Color Paredes” para configurar el color de la pared

- Si la pared es negra, seleccione “Oscuro”. Para paredes que no sean negras, seleccione “Claro”

6 Pulse el botón [MENU] para salir.

NOTA

- Para **X95R X75R**, puede utilizar el sensor óptico opcional y un software exclusivo para realizar ajustes más precisos. Para obtener más información acerca del software exclusivo, visite nuestro sitio web.

<http://www3.jvckenwood.com/english/download/index.html>

Ajuste de corrección de la pantalla

Al seleccionar el modo de corrección óptimo de acuerdo con las características de la pantalla utilizada, las correcciones pueden realizarse para reproducir imágenes naturales con colores equilibrados.

- En **X95R X75R X55R**, esta función se desactiva cuando “Perfil de Color” está ajustado como “Apagado”.

1 Pulse el botón [MENU] para visualizar el menú.

2 Seleccione “Instalación”→“Ajuste pantalla”→“Encend.” en el menú.

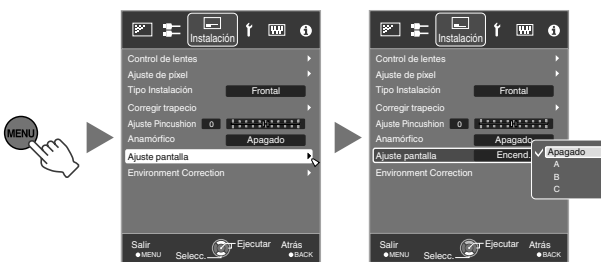

- **X95R X75R**: seleccione uno de los 105 tipos (de “1” a “105”).
- **X55R X35**: seleccione uno de los tres tipos (“A”, “B”, o “C”).
- Para obtener información sobre la pantalla y el modo de corrección correspondiente, visite nuestro sitio web.

<http://www3.jvckenwood.com/english/projector/screen/>

3 Pulse el botón [MENU] para salir.

Ajuste del tamaño de la pantalla (aspecto)

El tamaño de pantalla de la imagen proyectada puede ajustarse de forma óptima de acuerdo con el tamaño de pantalla original (aspecto) que se haya introducido.

1 Pulse el botón [MENU] para visualizar el menú.

2 Seleccione “Entrada señal” → “Aspecto (vídeo)” o “Aspecto (PC)” en el menú

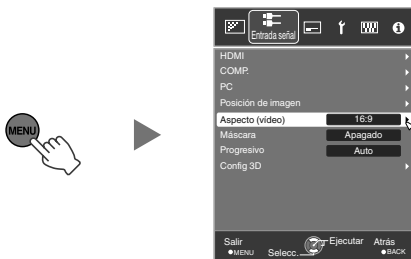

Señal de entrada	Configuración	Descripción
Aspecto (vídeo)	4:3	Establece el tamaño de pantalla en 4:3. Para señales HD, los dos laterales se reducen.
	16:9	Establece el tamaño de pantalla en 16:9. Para señales SD, los dos laterales se amplían.
	Zoom	Amplía toda la imagen. No puede seleccionarse en el caso de las señales HD.
Aspecto (PC)	Auto	Coloca la imagen en el centro, con toda la imagen ampliada.
	1:1	Muestra la imagen de entrada con su tamaño real.
	Completo	Llena toda la pantalla con la imagen, ignorando el tamaño (aspecto) de la imagen de entrada.

- Durante la entrada de señales 3D, el tamaño se fija en “16:9”.

3 Pulse el botón [MENU] para salir.

Ejemplo de imagen de entrada y tamaño de pantalla

Entrada HDMI, entrada de vídeo del componente

Imagen de salida / Imagen de entrada		Configuración		
		4:3	16:9	Zoom
4:3				
2,35:1 (Cinema Scope)				

Entrada PC

Imagen de salida / Imagen de entrada		Configuración		
		Auto	1:1	Completo
1280x1024				
1920x1200				

Funcionamiento

Visualización de películas en 3D

Al utilizar el GAFAS 3D (PK-AG1, PK-AG2, o PK-AG3) y EMISOR SINCRO 3D (PK-EM1 o PK-EM2), ambos vendidos aparte, podrá disfrutar de imágenes de vídeo en 3D.

- Para GAFAS 3D y EMISOR SINCRO 3D, que son compatibles con esta unidad, consulte “Accesorios opcionales”p. 11.

Instalación del EMISOR SINCRO 3D

- 1 Conecte EMISOR SINCRO 3D al terminal [3D SYNCHRO] de la unidad principal

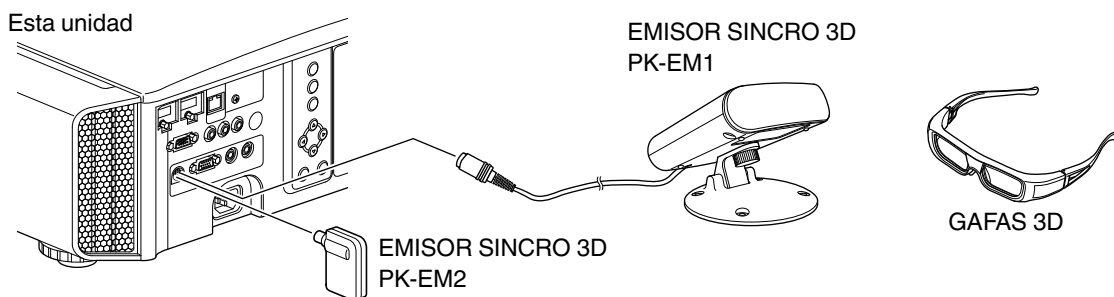

- 2 Ajuste la posición de EMISOR SINCRO 3D para que el GAFAS 3D pueda recibir señales desde el EMISOR SINCRO 3D

- Para obtener más información, consulte los manuales de instrucciones GAFAS 3D y EMISOR SINCRO 3D.

Visualización de películas en 3D

1

Conecte esta unidad a un dispositivo HDMI compatible con 3D y encienda el dispositivo para reproducir la imagen de vídeo en 3D

- Para obtener más información sobre cómo reproducir imágenes de vídeo en 3D, consulte el manual de instrucciones del reproductor o de la grabadora utilizados.
- Cuando se reciben las señales en 3D, la imagen de vídeo cambia automáticamente al formato 3D.
- Esta unidad admite los siguientes formatos 3D.
 - Paquetes de fotogramas
 - Lado a lado
 - Superior e inferior
- En la configuración predeterminada, "Formato 3D" se ajusta como "Auto" para la proyección automática de imágenes en 3D.

Si la imagen no cambia automáticamente a 3D
Pulse el botón [3D FORMAT] del control remoto

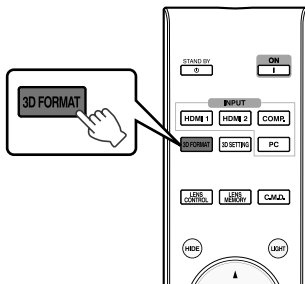

- Al pulsar el botón [3D FORMAT], irá cambiando el modo en la siguiente secuencia: "Auto" → "Lado a Lado" → "Horizontal" → "2D" → "Auto"...

Formato	Descripción
Auto	Se detecta el formato y se configura automáticamente.
Lado a Lado	Seleccione este ajuste si la señal de entrada 3D tiene el formato lado a lado.
Horizontal	Seleccione este ajuste si la señal de entrada 3D tiene el formato superior e inferior.
2D	Seleccione este ajuste si las imágenes en 2D se reconoce erróneamente como imágenes en 3D.

2

Apague el GAFAS 3D y vuelva a encenderlo

- El PK-AG1 se enciende automáticamente.

Funcionamiento

Conversión de películas en 2D a películas en 3D para su visualización

1

Pulse el botón [3D SETTING] para visualizar "Config 3D".

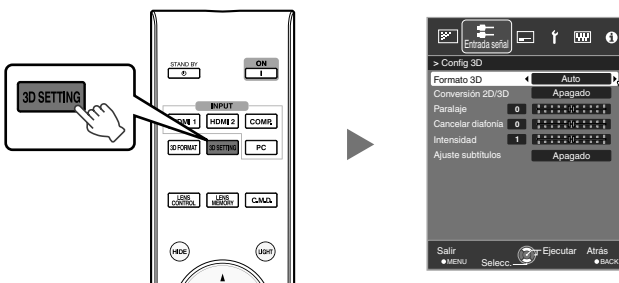

2

Seleccione "Conversión 2D/3D" y, a continuación, "Encend.", y pulse el botón [OK]

3

Pulse el botón [MENU] para salir.

NOTA

- Dependiendo de la película, el efecto 3D puede ser inferior al esperado.

Ajuste de películas en 3D

Las imágenes de vídeo en 3D pueden aparecer de forma diferente en diferentes visualizadores. También pueden verse afectadas por su estado físico en el momento de la visualización.

Por lo tanto, se recomienda que ajuste las imágenes de vídeo de forma adecuada.

1 Pulse el botón [3D SETTING] para visualizar “Config 3D”.

Ajuste de parallax (Paralaje)

Ajuste el desplazamiento de la imagen para el ojo izquierdo y derecho de forma independiente para obtener el mejor efecto 3D.

- Para ello, utilice las teclas ◀▶ para desplazar el cursor.
- Intervalo de ajuste: de -15 a +15

Ajuste de diafonía (Cancelar diafonía)

Las imágenes dobles (solapamiento de la imagen de la izquierda con la de la derecha, o viceversa) pueden reducirse para obtener una calidad mayor.

- Para ello, utilice las teclas ◀▶ para desplazar el cursor.
- Intervalo de ajuste: de -8 a +8
- * El ajuste no puede realizarse cuando “Conversión 2D/3D” está configurado como “Encend.”.

Ajuste de la percepción de profundidad (Intensidad)

La profundidad de la imagen puede ajustarse para obtener el mejor efecto 3D durante la conversión de imágenes 2D-3D.

- Para ello, utilice las teclas ◀▶ para desplazar el cursor.
- Intervalo de ajuste: de 1 a 5
- * El ajuste solo puede realizarse cuando “Conversión 2D/3D” está configurado como “Encend.”.

NOTA

- Dependiendo de la película, el efecto 3D puede ser inferior al esperado.

Ajuste de la visualización de subtítulos (Ajuste subtítulos)

Se se produce distorsión de los subtítulos durante la conversión de imagen 2D-3D, ajuste como “Encend.”.

- * El ajuste solo puede realizarse cuando “Conversión 2D/3D” está configurado como “Encend.”.

2 Pulse el botón [MENU] para salir.

Selección de una calidad de imagen dependiendo del tipo de vídeo

Ajuste del modo de imagen

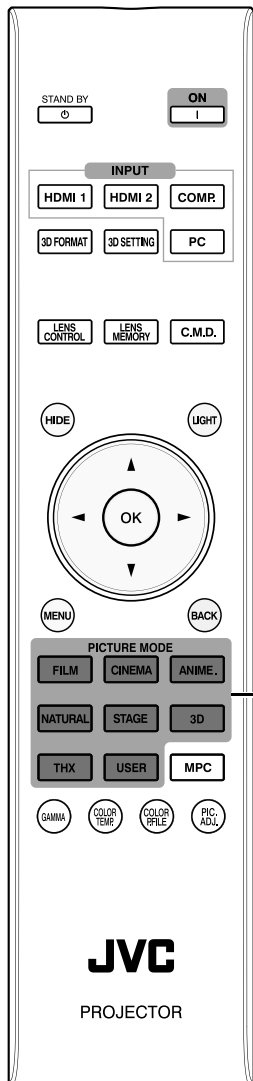

Puede ajustar la calidad de la imagen de acuerdo con el tipo de imagen de vídeo que va a visualizar.

1 Pulse el botón [PICTURE MODE] para visualizar “Modo de imagen”.

2 Seleccione “Modo de imagen”

Opción	Descripción
Película	Reproduce la imagen en calidad de película. Adecuado para todas las películas.
Cine	Reproduce la imagen con colores intensos basándose en el estándar DCI*. Adecuado para películas digitales.
Animación	Adecuado para obras de animación.
Natural	Calidad de imagen que se centra en la reproducción de un color natural y de la gradación. Adecuado para imágenes dramáticas, etc.
Escenario	Adecuado para conciertos u obras teatrales.
3D	Calidad de imagen nítida adecuada para obras en 3D.
THX X95R X75R	Calidad de imagen certificada por THX.
entre User 1 y User 5	Permite que los datos de calidad de imagen definidos por el usuario puedan guardarse y recuperarse.

* DCI es la abreviatura de Digital Cinema Initiatives.

Ajuste del perfil de color **X95R X75R X55R**

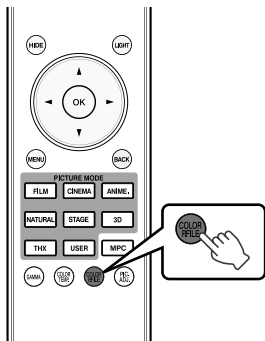

Al ajustar el “Perfil de Color” (información del espacio de color) de acuerdo con el “Modo de imagen”, podrá ajustar de forma precisa la calidad de la imagen de acuerdo con la película que esté visualizando.

1 Después de configurar “Modo de imagen” (p. 37), pulse el botón [COLOR P.FILE]

- Al pulsar el botón [COLOR P.FILE], irán cambiando los datos “Perfil de Color” para el “Modo de imagen” de forma secuencial.

Lista de “Perfil de Color” para “Modo de imagen” **X55R**

Modo de imagen	Perfil de Color	Descripción
Película	Película	Espacio de color adecuado para todas las películas.
	Estándar	Espacio de color del estándar HDTV*.
Cine	Cine	Espacio de color adecuado para películas con colores intensos.
	Estándar	Espacio de color del estándar HDTV*.
Animación	Animación	Espacio de color adecuado para obras de animación.
	Estándar	Espacio de color del estándar HDTV*.
Natural	Natural	Espacio de color adecuado para imágenes dramáticas, etc.
	Estándar	Espacio de color del estándar HDTV*.
Escenario	Escenario	Espacio de color adecuado para conciertos, obras teatrales, etc.
	Estándar	Espacio de color del estándar HDTV*.
3D	3D	Espacio de color adecuado para películas en 3D.
	Estándar	Espacio de color del estándar HDTV*.
entre User 1 y User 5	Escenario	Cuando “Modo de imagen” se ajusta con cualquiera de las configuraciones comprendidas entre “User 1” y “User 5”, usted puede seleccionar uno de los perfiles de color mostrados a la izquierda. <ul style="list-style-type: none"> • Consulte más arriba para ver la descripción de los perfiles de color respectivos.
	Estándar	
	Cine	
	Animación	
	Natural	
	Escenario	
	3D	
	Apagado	Deshabilita el ajuste del espacio de color.

* HDTV es la abreviatura de High Definition Television.

Lista de “Perfil de Color” para “Modo de imagen” X95R X75R

Modo de imagen	Perfil de Color	Descripción
Película	Película 1	El espacio de color se acerca a las características de las películas de cine Eastman Kodak Company.
	Película 2	El espacio de color se acerca a las características de las películas de cine FUJIFILM Corporation.
	Película 3	Espacio de color adecuado para una obra de arte sobre soporte Technicolor remasterizada digitalmente.
Cine	Cine 1	Espacio de color con colores intensos que son característicos de las películas.
	Cine 2	Espacio de color cercano al del estándar DCI.
	Estándar	Espacio de color del estándar HDTV*1.
Animación	Animación 1	Espacio de color adecuado para obras de animación CG. Ideal para obras de animación con colores brillantes.
	Animación 2	Espacio de color adecuado para obras de animación cel. Ideal para obras de animación con colores claros.
	Estándar	Espacio de color del estándar HDTV*1.
Natural	Vídeo	Espacio de color adecuado para programas de TV, obras dramáticas, programas deportivos, etc.
	Vívido	Espacio de color con colores intensos. Adecuado para juegos, etc.
	AdobeRGB	Espacio de color del estándar AdobeRGB*2.
	Estándar	Espacio de color del estándar HDTV*1.
Escenario	Escenario	Espacio de color adecuado para conciertos, obras teatrales, etc.
	Estándar	Espacio de color del estándar HDTV*1.
3D	3DCine	Espacio de color adecuado para películas en 3D.
	3DVídeo	Espacio de color adecuado para programas de TV, obras dramáticas y programas deportivos en 3D.
	3DAnimación	Espacio de color adecuado para obras de animación en 3D.
THX	THX	Espacio de color del estándar THX.
entre User 1 y User 5	Estándar	<p>Cuando “Modo de imagen” se ajusta con cualquiera de las configuraciones comprendidas entre “User 1” y “User 5”, usted puede seleccionar uno de los perfiles de color mostrados a la izquierda.</p> <ul style="list-style-type: none"> • Consulte más arriba para ver la descripción de los perfiles de color respectivos.
	AdobeRGB	
	Vídeo	
	Vívido	
	Escenario	
	Animación 1 / Animación 2	
	Cine 1 / Cine 2	
	3DCine	
	3DVídeo	
	3DAnimación	
	Apagado	Deshabilita el ajuste del espacio de color.
entre Custom1 y Custom5	<p>Guarda los valores de la calibración automática.</p> <ul style="list-style-type: none"> • Para realizar la calibración automática, deberá conseguir un sensor óptico disponible comercialmente y un programa de software exclusivo. Para obtener más detalles, consulte nuestro sitio web. 	

*1 HDTV es la abreviatura de High Definition Television.

*2 AdobeRGB es un espacio de color con un gamut amplio tal y como es definido por Adobe. Adobe es una marca comercial registrada o marca comercial de Adobe Systems Incorporated en Estados Unidos y en otros países.

Ajuste de películas para obtener una mayor expresividad (Control múltiple de píxeles)

X95R X75R X55R

El nuevo algoritmo de procesamiento de imágenes desarrollado por JVC ayuda a crear una impresión natural que es más nítida en las áreas enfocadas, y más suave en las áreas no enfocadas, permitiéndole disfrutar de imágenes 4K con una máxima expresividad y una mayor sensación de profundidad.

1 Pulse el botón [MPC] para visualizar el menú de ajustes

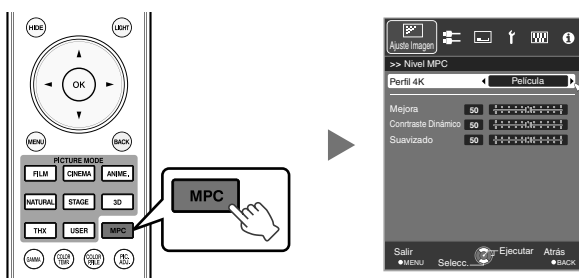

2 Seleccione "Perfil 4K" y pulse el botón [OK] para seleccionar el tipo de contenido que está visualizando

Tipo de contenido	Descripción
Película	Para visualizar películas en disco Blu-ray producidas utilizando cintas de película
Alta Resolución	Para visualizar obras en disco Blu-ray
HD	Para visualizar emisiones de televisión y obras grabadas
SD	Para visualizar obras en DVD
Dinámico	Para efectos mejorados
Apagado	Para visualizar en la resolución original (2K)

- * HD es la abreviatura de High Definition.
- * SD es la abreviatura de Standard Definition.
- Seleccione "SD" cuando visualice obras emitidas en calidad de imagen SD.

3 Pulse el botón [MENU] para salir.

Ajuste de precisión

Después de seleccionar un tipo de contenido, ajuste "Mejora", "Contraste Dinámico" y "Suavizado" de acuerdo con sus preferencias.

Opción	Intervalo de ajuste	Descripción
Mejora	de 0 a 100	Mejora la nitidez de la imagen.
Contraste Dinámico	de 0 a 100	Mejora el contraste de la imagen.
Suavizado	de 0 a 100	Mejora la borrosidad de la imagen para lograr un efecto de mayor suavidad.

- Aumentando el intervalo de ajuste puede obtener efectos mejorados.
- Las imágenes de muestra en la resolución original (2K) cuando "Perfil 4K" se ajusta como "Apagado".
- "Mejora", "Contraste Dinámico" y "Suavizado" pueden ajustarse incluso cuando se ha ajustado "Perfil 4K" como "Apagado".

* MPC es la abreviatura de Multiple Pixel Control.

Acerca de la pantalla de análisis

Al pulsar el botón [MPC] cuando el menú de ajuste del paso 1 está en pantalla, se muestra la pantalla de análisis.

En la pantalla de análisis, se destacan en colores las partes en que aparece el efecto al ajustar "Mejora", "Contraste Dinámico" y "Suavizado".

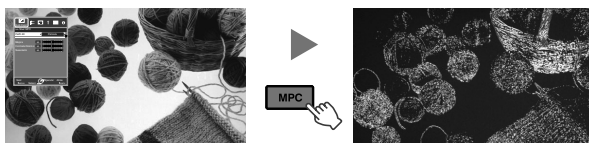

Visualización del menú de ajuste

Pantalla de análisis

Color destacado	Ajustes que producen efectos
Azul, verde	Mejora
Rojo, amarillo	Contraste Dinámico
Negro	Suavizado

- Para visualizar el menú de ajuste, utilice cualquiera de las teclas mientras permanece a la vista la pantalla de análisis.
- No se puede hacer ningún ajuste mientras permanece a la vista la pantalla de análisis. Realice los ajustes tras volver a la pantalla de ajustes.

Ajuste preciso de la calidad de imagen

Ajuste del valor de salida de la imagen proyectada (Gamma)

Puede ajustar el valor de salida de la imagen proyectada respecto a la entrada de la señal de vídeo.

Ejemplo de ajuste de gamma

La imagen general parece más brillante respecto a la imagen original, haciendo que las áreas oscuras sean más visibles.

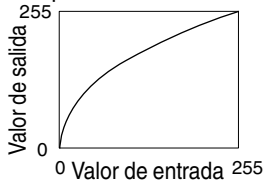

Las fotografías solo pretenden ser ilustrativas.

Aumenta el contraste respecto a la imagen original, creando una mayor sensación de profundidad.

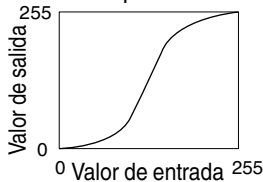

Las fotografías solo pretenden ser ilustrativas.

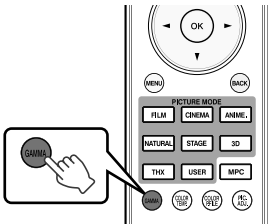

1 Pulse el botón [GAMMA].

- Al pulsar el botón [GAMMA], irá cambiando el ajuste de forma secuencial.
- * El valor del ajuste varía dependiendo del modelo utilizado, así como la señal de entrada y el modo de imagen.

Configuración de ajustes gamma X35

Configuración	Señal de entrada	Descripción
A (3D)	3D	Ajuste recomendado cuando se visualicen películas en 3D.
B (3D)		La imagen general parece más brillante que en "A (3D)".
C (3D)		La imagen global parece tener una mayor sensación de profundidad que la de "A (3D)".
Normal	2D	Ajuste recomendado para visualización normal.
A		Se hace más hincapié en la gradación en comparación con el ajuste "Normal".
B		Imagen con una sensación de profundidad características de las películas.
C		El contraste de la imagen se mejora en comparación con el ajuste "B".
D		Imagen con tonos intermedios más brillantes en comparación con el ajuste "Normal".
entre Personal 1 y Personal 3		Ajustable a una configuración de gamma de su elección. (p. 43)

- Durante la entrada de señal en 3D y cuando "Modo de imagen" esté ajustado como "3D", de Personal 1 a Personal 3 no podrán seleccionarse.
- Durante la entrada de señales 3D, el ajuste de gamma se fija en "Normal" si "Modo de imagen" se ajusta a un valor que no sea "3D".
- Durante la entrada de señales 2D, se aplica el mismo ajuste de gama que en la entrada de señales 3D si "Modo de imagen" se ajusta como "3D".

Configuración de ajustes gamma X55R

Configuración	Señal de entrada	Descripción
Normal	2D, 3D	Ajuste recomendado para visualización normal.
A		Se hace más hincapié en la gradación en comparación con el ajuste "Normal".
B		Imagen con una sensación de profundidad características de las películas.
C		El contraste de la imagen se mejora en comparación con el ajuste "B".
D		Imagen con tonos intermedios más brillantes en comparación con el ajuste "Normal".
E		Ajuste recomendado cuando se visualicen películas en 3D.
F		La imagen general es más brillante que con el ajuste "E".
G		Configuración recomendada para visualizar televisión en 3D, obras dramáticas y deportes.
H		La imagen general es más brillante que con el ajuste "G".
entre Personal 1 y Personal 3	2D	Ajustable a una configuración de gamma de su elección. (p. 43)

- Durante la entrada de señal en 3D y cuando "Modo de imagen" esté ajustado como "3D", de Personal 1 a Personal 3 no podrán seleccionarse.

Configuración de ajustes gamma X95R X75R

Configuración	Señal de entrada	Modo Imagen	Descripción
Película 1	2D, 3D	Película	La imagen se acerca a las características de las películas de cine Eastman Kodak Company.
Película 2			La imagen se acerca a las características de las películas de cine FUJIFILM Corporation.
Película 3			Se hace más hincapié en la gradación en comparación con el ajuste "Película 1".
Película 4			El contraste de la imagen se mejora en comparación con el ajuste "Película 2".
Normal		Modos que no sean Película	Ajuste recomendado para visualización normal.
A			Se hace más hincapié en la gradación en comparación con el ajuste "Normal".
B			Imagen con una sensación de profundidad características de las películas.
C			El contraste de la imagen se mejora en comparación con el ajuste "B".
D			Imagen con tonos intermedios más brillantes en comparación con el ajuste "Normal".
E			Ajuste recomendado cuando se visualicen películas en 3D.
F			La imagen general es más brillante que con el ajuste "E".
G			Configuración recomendada para visualizar televisión en 3D, obras dramáticas y deportes.
H		La imagen general es más brillante que con el ajuste "G".	
entre Personal 1 y Personal 3	2D	Modos que no sean 3D	Ajustable a una configuración de gamma de su elección. (p. 43)

- Durante la entrada de señal en 3D y cuando "Modo de imagen" esté ajustado como "3D", de Personal 1 a Personal 3 no podrán seleccionarse.
- Cuando "Modo de imagen" se ajusta como "THX", la configuración se ajusta como THX.

Ajuste según la configuración Gamma preferida (Personal Gamma)

La configuración de gamma puede ajustarse dependiendo de la calidad de vídeo que prefiera.

* Durante la entrada de señal en 3D y cuando “Modo de imagen” esté ajustado como “3D”, la configuración de gamma no podrá ajustarse.

1 Pulse el botón [MENU] para visualizar el menú.

2 Seleccione “Ajuste Imagen” → “Avanzado” → “Personal Gamma” en el menú.

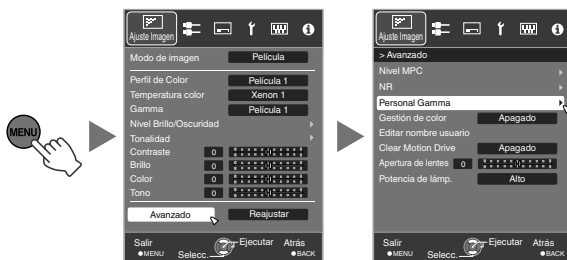

3 Seleccione el elemento que desee ajustar (de Personal 1 a Personal 3) y pulse el botón [OK].

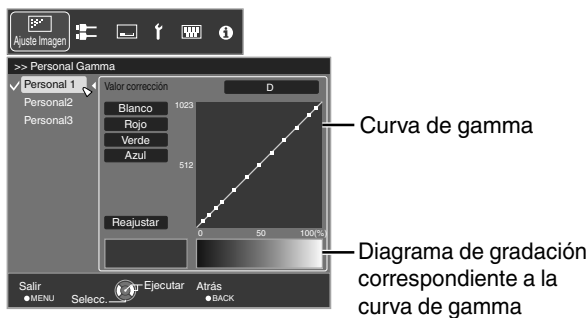

4 Seleccione “Valor corrección” y pulse las teclas ◀▶ para seleccionar un valor de corrección basado en (valor inicial)

- Para obtener más información sobre el valor de corrección, consulte p. 41.

X35

Normal, A, B, C, D, 1,8, 1,9, 2,0, 2,1, 2,2, 2,3, 2,4, 2,5, 2,6

X55R

Normal, A, B, C, D, E, F, G, H, 1,8, 1,9, 2,0, 2,1, 2,2, 2,3, 2,4, 2,5, 2,6

X95R X75R

Si “Modo de imagen” se ajusta como “Película”: “Película 1”, “Película 2”, “Película 3”, Película 4
Si When “Modo de imagen” se ajusta con un valor que no sea “Película”: Normal, A, B, C, D, E, F, G, H, 1,8, 1,9, 2,0, 2,1, 2,2, 2,3, 2,4, 2,5, 2,6

- Cuanto menor sea el valor, más brillantes pasarán a ser las áreas oscuras de la imagen. Al mismo tiempo, las áreas brillantes aparecerán más apagadas.
- Los valores de fábrica para Personal 1 hasta Personal 3 son los mismos que para la configuración de “Normal”.

5 Seleccione el color para ajustar y pulse el botón [OK].

6 Pulse las teclas ◀▶ para seleccionar el área de ajuste (entre los 12 puntos de la curva de gamma). A continuación, utilice las teclas ▲▼ para ajustar el brillo.

- Después de completar el ajuste, pulse el botón [OK] para confirmar el ajuste.
- La selección de “Reajustar” restablece la configuración al valor inicial (Normal).

7 Pulse el botón [MENU] para salir.

Acerca del ajuste de gamma

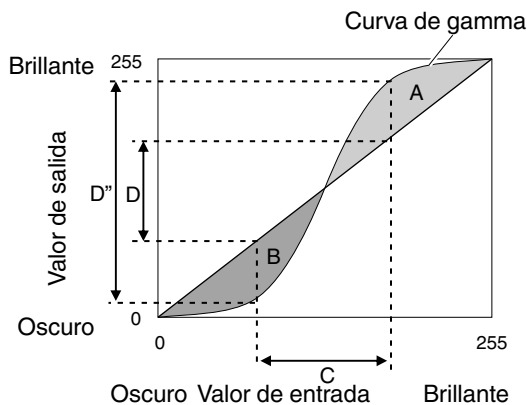

- Cuando la curva de gamma es una línea recta: El brillo y el contraste de la entrada de vídeo serán los mismos que los de la salida de vídeo.
- Área para la cual la curva de gamma está por encima de la línea recta (A): La salida de vídeo aparece más brillante que en la entrada.
- Área para la cual la curva de gamma está por debajo de la línea recta (B): La salida de vídeo aparece más oscura que en la entrada.
- Área para la cual la pendiente de la curva de gamma es pronunciada (tono intermedio) (C): El intervalo de la escala de grises de la salida de vídeo se amplía y el contraste aumenta ($D \rightarrow D'$).

Compensación de zonas brillantes y sombras (Nivel Brillo/Oscuridad)

Puede ajustar la calidad de la imagen para obtener un contraste nítido en el brillo.

1 Pulse el botón [MENU] para visualizar el menú.

2 Seleccione “Ajuste Imagen” → “Nivel Brillo/Oscuridad” en el menú.

Corrección de sombras

Ajusta las sombras de la entrada de vídeo (los tonos blancos, rojos, verdes y azules pueden ajustarse de forma independiente).

- Para ello, utilice las teclas ◀ ▶ para desplazar el cursor.
- Intervalo de ajuste: entre -7 (oscurece las sombras) y +7 (aumenta el brillo de las sombras)

Corrección de zonas brillantes

Ajusta las zonas brillantes de la entrada de vídeo (los tonos blancos, rojos, verdes y azules pueden ajustarse de forma independiente).

- Para ello, utilice las teclas ◀ ▶ para desplazar el cursor.
- Intervalo de ajuste: entre -7 (oscurece las zonas brillantes) y +7 (aumenta el brillo de las zonas brillantes)

3 Pulse el botón [MENU] para salir.

Ajuste según el color preferido (Gestión de color)

Puede ajustar cada uno de los siguientes colores de acuerdo con sus preferencias: Rojo, Naranja, Amarillo, Verde, Cian, Azul y Magenta.

1 Pulse el botón [MENU] para visualizar el menú.

2 Seleccione “Ajuste Imagen”→“Avanzado” →“Gestión de color” en el menú.

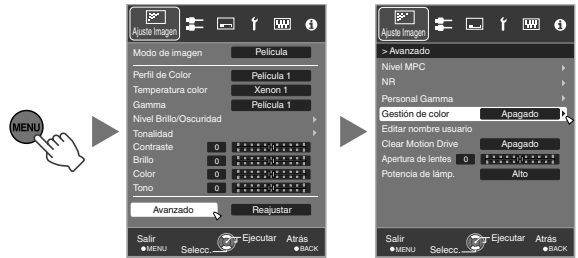

3 Ajuste según el color preferido.

- ① Seleccione el elemento que desee ajustar (de Personal 1 a Personal 3) y pulse el botón [OK].
- ② Seleccione “Pausa” y pulse el botón [OK] para establecer el fondo para el ajuste actual
 - Durante la realización del ajuste, la imagen de entrada se visualiza como el fondo.
 - “Encend.”: se detiene durante la entrada de las imágenes de vídeo.
 - “Apagado”: no se detiene durante la entrada de las imágenes de vídeo.

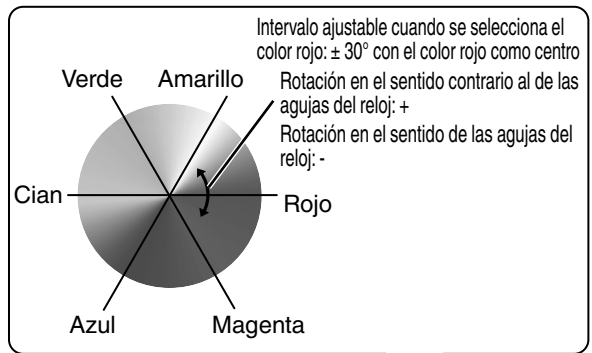

- ③ Seleccione “Selección de color” y pulse las teclas ◀▶ para seleccionar el color que desee ajustar
 - Para el ajuste del color, seleccione un color de los siguientes: “Rojo”, “Naranja”, “Amarillo”, “Verde”, “Cian”, “Azul”, “Magenta”

④ Ajuste el color seleccionado

Opción	Intervalo de ajuste	Descripción
Posición Axis	de -30 a 30	Ajuste de forma precisa la posición central del color seleccionado.
Tonalidad	de -30 a 30	Ajuste el matiz (tono del color).
Saturación	de -30 a 30	Ajusta la saturación de color (intensidad). de -30 (apagado) a +30 (intenso)
Brillo	de -30 a 30	Ajusta el brillo. de -30 (oscuro) a +30 (brillante)

- Al seleccionar “Reajustar” se reinician todos los datos de ajuste.

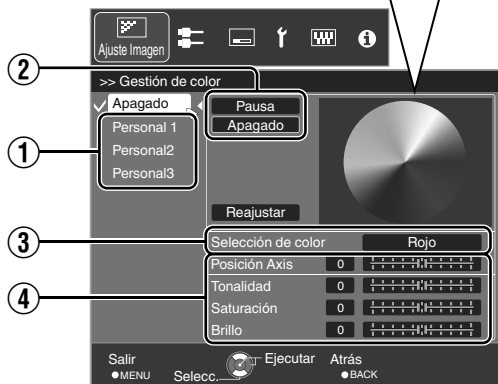

4 Pulse el botón [MENU] para salir.

Reducción del efecto de persistencia de imagen en imágenes de movimientos rápidos (Clear Motion Drive (C.M.D.))

Mediante el uso de la tecnología de interpolación de imágenes de alta definición desarrollada por JVC, puede reducirse el efecto de persistencia de imagen en las escenas con movimientos rápidos.

- Esta opción está deshabilitada con entrada de señal de PC, entrada de señal 3D y cuando “Conversión 2D/3D” está ajustado como “Encend.”.
- En algunas escenas, la interpolación puede provocar la distorsión de la imagen. En este caso, ajuste como “Apagado”.

■ Imagen original

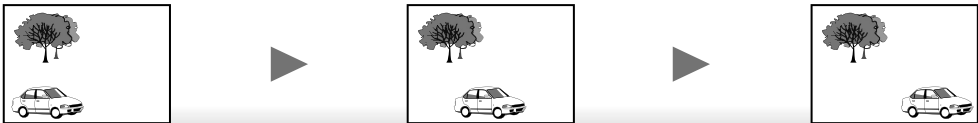

■ Interpolación habilitada

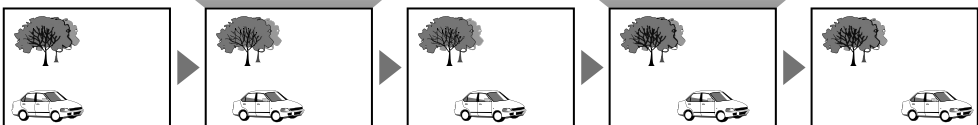

Generación de fotogramas intermedios Generación de fotogramas intermedios

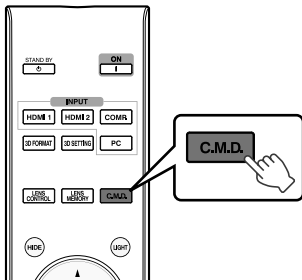

1 Pulse el botón [C.M.D.].

- Al pulsar el botón [C.M.D.], irá cambiando el modo en la siguiente secuencia: “Apagado”→“Bajo”→“Alto”→“Telecine Inverso”→“Apagado”...

Configuración	Descripción
Apagado	No se realiza la interpolación.
Bajo	Se suaviza la calidad de la imagen.
Alto	La calidad de la imagen pasa a ser más suave que con el ajuste “Bajo”.
Telecine Inverso	Imágenes de vídeo de 60i/60p como las de TV y DVD. Adecuado para imágenes originales provenientes de películas a 24 fotogramas. <ul style="list-style-type: none"> • No funciona para imágenes de vídeo de 24p.

* C.M.D. es la abreviatura de Clear Motion Drive.

* El botón [C.M.D.] se posiciona de forma diferente en el control remoto dependiendo del modelo utilizado. (p. 17)

Ajustes y configuración en el menú

Al pulsar el botón [MENU], se visualiza el menú.

Pulse las teclas [▲▼◀▶] para seleccionar una opción y, a continuación, pulse el botón [OK] para confirmar la selección.

Lista de elementos de los menús

Ajuste Imagen

▶ Modo de imagen	p. 37
▶ Perfil de Color X95R X75R X55R	p. 38
▶ Temperatura color	p. 49
▶ Gamma	p. 41
▶ Nivel Brillo/Oscuridad X95R X75R X55R	p. 50
▶ Tonalidad X95R X75R X55R	p. 50
▶ Contraste	p. 50
▶ Brillo	p. 50
▶ Color	p. 50
▶ Tono	p. 50
▶ Avanzado	p. 51
↳ Nitidez X35	p. 51
↳ Nivel MPC X95R X75R X55R	p. 40
↳ NR	p. 51
↳ Espacio de color X35	p. 51
↳ Personal Gamma	p. 43
↳ Gestión de color X95R X75R X55R	p. 45
↳ Editar nombre usuario	p. 52
↳ Clear Motion Drive	p. 46
↳ Apertura de lentes	p. 52
↳ Potencia de lámp.	p. 52
↳ Reajustar	p. 52

Entrada señal

▶ HDMI	p. 53
▶ COMP.	p. 53
▶ PC X95R X75R	p. 54
▶ Posición de imagen	p. 54
▶ Aspecto (vídeo)	p. 33
▶ Aspecto (PC)	p. 33
▶ Máscara	p. 54
▶ Progresivo	p. 54
▶ Config 3D	p. 34

Instalación

▶ Control de lentes	p. 28
↳ Foco	p. 28
↳ Zoom	p. 28
↳ Desplazamiento	p. 28
↳ Patrón de imagen	p. 55
↳ Bloqueo	p. 55
↳ Seleccionar memoria	p. 29
↳ Guardar memoria	p. 29
↳ Editar nombre memoria	p. 29
↳ Centro de Lente	p. 55
↳ Cubierta lentes X95R X75R	p. 55
▶ Ajuste de píxel X35	p. 55
▶ Ajuste de píxel X95R X75R X55R	p. 56
▶ Tipo Instalación	p. 57
▶ Corregir trapecio	p. 57
▶ Ajuste Pincushion	p. 57
▶ Anamórfico	p. 57
▶ Ajuste pantalla	p. 32
▶ Ajuste Ambiente X95R X75R X55R	p. 31
▶ Nivel Negros X35	p. 57

Config. display

▶ Color de Fondo	p. 61
▶ Posición Menú	p. 61
▶ Visualiz. de menú	p. 61
▶ Visualiz. Línea	p. 61
▶ Fuente	p. 61
▶ Logo	p. 61
▶ Idioma	p. 61

Función

▶ Disparador	p. 62
▶ Apagado automático	p. 62
▶ Modo altitud alta	p. 62
▶ ECO Mode	p. 62
▶ Terminal Comunicación	p. 62
▶ Red	p. 62
▶ Código remoto	p. 63
▶ Poner lámpara a cero	p. 67

Información

▶ Información	p. 64
---------------------	-------

Ajuste Imagen

Modo de imagen

Puede ajustar la calidad de la imagen de acuerdo con el tipo de imagen de vídeo que va a visualizar.

➔ “Ajuste del modo de imagen” (p. 37)

Perfil de Color **X95R** **X75R** **X55R**

Al ajustar el “Perfil de Color” (información del espacio de color) de acuerdo con el “Modo de imagen”, podrá ajustar de forma precisa la calidad de la imagen de acuerdo con la película que esté visualizando.

➔ “Ajuste del perfil de color **X95R** **X75R** **X55R**” (p. 38)

Temperatura color

Para ajustar la temperatura de color de la imagen de vídeo.

- Cuando “Modo de imagen” se ajusta como “THX”, la configuración se ajusta como 6500K.

Valor predefinido

Configuración	Descripción
Xenon 1 a Xenon 3 X95R X75R *Esta opción puede seleccionarse solo cuando “Modo de imagen” está configurado como “Película”.	Temperatura de color que reproduce las características de una lámpara de xenón como las utilizadas en los cines. <ul style="list-style-type: none">• Xenon 1: un color de fuente de luz emitido por un proyector de películas• Xenon 2: un color de fuente de luz emitido por un proyector utilizado para cine digital• Xenon 3: un color de fuente de luz con aspecto más frío que el de “Xenon 2”
entre 5500K y 9500K (9 niveles en incrementos de 500K)	Al aumentar el valor se mejora el tono azul de la imagen de vídeo, mientras que al reducir el valor se mejora el tono rojo.
Lum. Intensa *Esta opción puede seleccionarse solo cuando “Modo de imagen” está configurado como “3D”.	Temperatura de color que da prioridad al brillo.
entre Personal1 y Personal3	La temperatura de color de las imágenes de vídeo puede ajustarse manualmente y guardarse como uno de los tres ajustes personalizados.

Personalizado

Configuración	Descripción
Aumento de rojo, Aumento de verde, Aumento de azul *Ajustable solo cuando se selecciona un valor entre Personal1 y Personal3.	Ajusta cada color en las partes brillantes de la imagen de vídeo. <ul style="list-style-type: none">• Intervalo de ajuste: entre -255 (reduce el tono rojo/verde/azul) y 0 (mejora el tono rojo/verde/azul)
Compensar rojo, Compensar verde, Compensar azul	Ajusta cada color en las partes oscuras de la imagen de vídeo. <ul style="list-style-type: none">• Intervalo de ajuste: entre -50 (reduce el tono rojo/verde/azul) y +50 (mejora el tono rojo/verde/azul)

Gamma

Puede ajustar el valor de salida de la imagen proyectada respecto a la entrada de la señal de vídeo.

- ➔ “Ajuste del valor de salida de la imagen proyectada (Gamma)” (p. 41)

Nivel Brillo/Oscuridad X95R X75R X55R

Puede ajustar la calidad de la imagen para obtener un contraste nítido en el brillo.

- ➔ “Compensación de zonas brillantes y sombras (Nivel Brillo/Oscuridad)” (p. 44)

Tonalidad X95R X75R X55R

Para reproducir la intensidad de la exposición.

Configuración	Descripción
Blanco	<ul style="list-style-type: none">Intervalo de ajuste: entre -16 (oscurece la imagen para un efecto de baja exposición) y +16 (aumenta el brillo para un efecto de alta exposición)
Rojo, Verde, Azul	<ul style="list-style-type: none">Intervalo de ajuste: entre -16 (baja exposición de rojo/verde/azul) y +16 (alta exposición de rojo/verde/azul)

Contraste

Para ajustar la diferencia de brillo para obtener una imagen con contraste.

- Intervalo de ajuste: entre -50 (pequeña diferencia en brillo) y +50 (gran diferencia en brillo)

Brillo

Para el ajuste de brillo de la imagen de vídeo.

- Intervalo de ajuste: de -50 (más oscuro) a +50 (más brillante)

Color

Para el ajuste de la densidad de color de la imagen de vídeo.

- Intervalo de ajuste: de -50 (más claro) a +50 (más profundo)

Tono

Para el ajuste de matiz de la imagen de vídeo.

- Intervalo de ajuste: de -50 (rojizo) a +50 (más verde)

Avanzado

Para el ajuste preciso de la calidad de la imagen.

Nitidez **X35**

Configuración	Descripción
Nitidez	Enfatiza el contorno de la imagen de vídeo. <ul style="list-style-type: none">Intervalo de ajuste: de 0 (borroso) a +50 (nítido)
Realzar detalle	Resalta los detalles de la imagen, como el cabello o el diseño de las prendas. <ul style="list-style-type: none">Intervalo de ajuste: de 0 (débil) a +50 (fuerte)

Nivel MPC **X95R X75R X55R**

Puede disfrutar de imágenes 4K naturales y expresivas, con una mayor sensación de profundidad.

➔ "Ajuste de películas para obtener una mayor expresividad (Control múltiple de píxeles) **X95R X75R X55R**" (p. 40)

NR

Para reducir el ruido de la imagen de vídeo.

Configuración	Descripción
RNR	Ajusta la intensidad de la eliminación aleatoria de ruido de la imagen. <ul style="list-style-type: none">Intervalo de ajuste: de 0 (débil) a +16 (fuerte)
MNR "El ajuste no puede realizarse cuando "Modo de imagen" está configurado como "3D" o durante la entrada de señales HD.	Ajusta la intensidad de la eliminación de ruido de "mosquitos" de la imagen. <ul style="list-style-type: none">Intervalo de ajuste: de 0 (débil) a +16 (fuerte)
BNR "El ajuste no puede realizarse cuando "Modo de imagen" está configurado como "3D" o durante la entrada de señales HD.	El ajuste como "Encend." reduce el ruido de bloques de la imagen de vídeo.

Espacio de color **X35**

Para cambiar el espacio de color de la imagen proyectada.

Configuración	Descripción
Estándar	Espacio de color cercano al de las imágenes de HDTV.
Amplio	Espacio de color cercano al del estándar DCI.
Apagado	Espacio de color natural sin ajustes.

Personal Gamma

La configuración de gamma puede ajustarse dependiendo de la calidad de vídeo que prefiera.

➔ "Ajuste según la configuración Gamma preferida (Personal Gamma)" (p. 43)

Gestión de color **X95R X75R X55R**

Cada uno de los colores puede ajustarse de acuerdo con las preferencias del usuario.

➔ "Ajuste según el color preferido (Gestión de color)" (p. 45)

Editar nombre usuario

Puede editar los nombres de “User 1” a “User 5” en el modo de imagen.

- Los caracteres que pueden utilizarse incluyen letras (mayúsculas o minúsculas), caracteres numéricos y símbolos.
- No introduzca más de 10 caracteres.

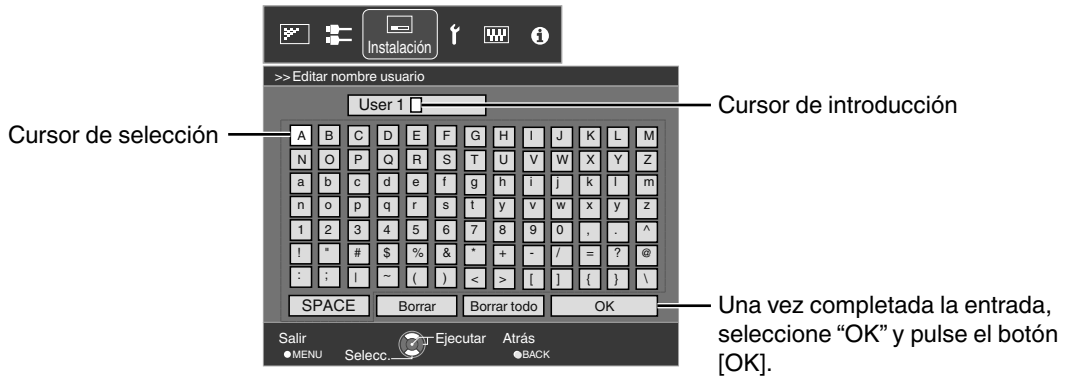

Clear Motion Drive

Para reducir el efecto de persistencia de la imagen, que se produce en escenas con movimientos rápidos.

- ➔ “Reducción del efecto de persistencia de imagen en imágenes de movimientos rápidos (Clear Motion Drive (C.M.D.))” (p. 46)

Apertura de lentes

Para ajustar el nivel de apertura del iris óptico.

- Al reducir el iris se reduce el brillo, mientras que al abrirlo se aumenta el contraste.
- Intervalo de ajuste: de -15 (se cierra) a 0 (se abre)

Potencia de lámp.

El brillo de la lámpara puede ajustarse como “Bajo” o como “Alto”.

- Los valores de fábrica varían con el “Modo de imagen”.
- El uso continuo del ajuste “Alto” puede hacer que la lámpara se oscurezca más deprisa.

Reajustar

Para restablecer la configuración de ajuste de la calidad de imagen a los valores de fábrica.

Entrada señal

HDMI

El ajuste se activa cuando se selecciona el terminal de entrada HDMI.

Entrada

Para ajustar el intervalo dinámico (gradación) de la entrada de vídeo.

- Si el intervalo dinámico no es el adecuado, las áreas brillantes tendrán una exposición excesiva, mientras que las áreas oscuras tendrán una exposición muy reducida.

Configuración	Descripción
Estándar	Seleccione este ajuste si va a introducir señales de vídeo (intervalo dinámico: 16 - 235).
Mejorado	Seleccione este ajuste si va a introducir señales de PC (intervalo dinámico: 0 - 255).
Súper blanco	Seleccione este ajuste si va a introducir señales de un dispositivo compatible con superblancos (intervalo dinámico: 16 - 255).

Control de nivel

Para comprobar el intervalo dinámico de la entrada de vídeo.

Espacio de color

Para ajustar el espacio de color de la señal de entrada.

Configuración	Descripción
Auto	Detecta "YCbCr(4:4:4)", "YCbCr(4:2:2)" y "RGB" de forma automática.
YCbCr(4:4:4)	Seleccione este ajuste cuando introduzca señales de vídeo YCbCr(4:4:4).
YCbCr(4:2:2)	Seleccione este ajuste cuando introduzca señales de vídeo YCbCr(4:2:2).
RGB	Seleccione este ajuste cuando introduzca señales de vídeo RGB.

Control con HDMI (CEC)

Para el ajuste de la función de enlace HDMI.

- El ajuste como "Encend." permite que esta unidad pueda controlarse a través del dispositivo conectado, como para las funciones de encendido/apagado y cambio de entrada.

COMP. (Vídeo del componente)

El ajuste se activa cuando se selecciona el terminal de entrada de vídeo del componente.

Espacio de color

Para ajustar el espacio de color de la señal de entrada.

Configuración	Descripción
Y Pb/Cb Pr/Cr	Seleccione este ajuste cuando introduzca señales de vídeo del componente.
RGB	Seleccione este ajuste cuando introduzca señales de vídeo RGB.

El ajuste se activa cuando se selecciona el terminal de entrada PC.

Configuración		Descripción
Auto alineación		Ajusta "Seguimiento", "Fase" y "Posición de imagen" de forma automática.
Seguimiento		Ajusta el tamaño horizontal y la posición de visualización de la imagen de vídeo.
Fase		Ajusta el parpadeo y la borrosidad en la imagen de vídeo.
Posición de imagen	Horizontal	Ajusta la posición horizontal de la imagen de vídeo.
	Vertical	Ajusta la posición vertical de la imagen de vídeo.

Posición de imagen (Horizontal/Vertical)

Ajusta la posición si los bordes de la imagen se pierden parcialmente debido a la secuencia de las señales de sincronización horizontal y vertical.

* El ajuste no puede realizarse durante la entrada de señales 3D.

Aspecto (vídeo) / Aspecto (PC)

El tamaño de pantalla de la imagen proyectada puede ajustarse de forma óptima de acuerdo con el tamaño de pantalla original (aspecto) que se haya introducido.

➔ "Ajuste del tamaño de la pantalla (aspecto)" (p. 33)

Máscara

Para ocultar el área periférica de la imagen con una máscara (banda negra).

■ Apagado



■ On



Máscara: banda negra en la zona periférica

Configuración	Descripción
Apagado	Sin enmascaramiento.
2.5%	Enmascara aprox. el 2,5% de la zona periférica de la imagen.
5%	Enmascara aprox. el 5,0% de la zona periférica de la imagen.
Personal	Enmascara aprox. entre el 0% y el 5% de los cuatro lados de la imagen.

Progresivo

Para convertir el ajuste de interpolación de las señales entrelazadas.

Configuración	Descripción
Auto	Lleva a cabo la interpolación detectando automáticamente si las señales entrelazadas se convierten teniendo como origen imágenes de vídeo de 24p, como las de las películas, o señales entrelazadas de materiales de vídeo.
Apagado	Interpola imágenes de vídeo, como señales entrelazadas de materiales de vídeo, etc.

Config 3D

Para el ajuste de películas en 3D para su visualización.

➔ "Visualización de películas en 3D" (p. 34)

Instalación

Control de lentes

Foco / Zoom / Desplazamiento

Para el ajuste de la lente de acuerdo con la posición de proyección.

- ➔ “Ajuste de la lente dependiendo de la posición de proyección” (p. 28)

Patrón de imagen

Configuración	Descripción
Encend.	Muestra el patrón de ajuste de la lente.
Apagado	Muestra señales externas y no muestra el patrón de ajuste de la lente.

Bloqueo

Configuración	Descripción
Encend.	Bloquea la lente para evitar cualquier operación errónea en los ajustes. <ul style="list-style-type: none">• El funcionamiento de la opción de control de la lente se deshabilita cuando se selecciona “Encend.”.
Apagado	No bloquea la lente.

Seleccionar memoria / Guardar memoria / Editar nombre memoria

Los ajustes de enfoque, zoom y cambio pueden guardarse o recuperarse, para poder cambiar fácilmente a una relación de aspecto (tamaño de pantalla) diferente de acuerdo con la imagen.

- ➔ “Cómo guardar y recuperar la configuración de los ajustes” (p. 29)

Centro de Lente

Vuelve a situar la posición de la lente en el centro.

Cubierta lentes **X95R** **X75R**

Configuración	Descripción
Auto	Abre/cierra la tapa de la lente dependiendo de la operación de encendido/apagado de la alimentación.
Abierto	Deja la tapa de la lente abierta sea cual sea el modo de encendido/apagado.

Ajuste de píxel **X35**



Para ajustar los márgenes de color de la imagen de vídeo en las direcciones horizontal y vertical.

Configuración	Descripción
Rojo horiz. / Azul horiz.	Intervalo de ajuste: de 1 (desplaza el rojo/azul a la izquierda) a 5 (desplaza el rojo/azul a la derecha)
Rojo vertical / Azul vertical	Intervalo de ajuste: de 1 (desplaza el rojo/azul hacia abajo) a 5 (desplaza el rojo/azul hacia arriba)

- No es posible mantener la consistencia de todos los píxeles en la pantalla. Debido al equipo, siempre habrá algunas diferencias. Los márgenes de color también varían dependiendo de la posición de la pantalla.
- Las direcciones horizontal y vertical se invierten cuando la imagen se voltea lateral o verticalmente.

- Para ajustarla, utilice las imágenes fijas de contornos diferenciados.

Ajustar

Para configurar la función de ajuste como “Encend.” o “Apagado”.

Ajustar Area

Configuración	Descripción
Todo	Ajusta toda la imagen.
Zona	Permite un ajuste preciso de cada zona al dividir la pantalla en 11 zonas verticales x 11 zonas horizontales.

Ajustar Color

Para seleccionar el color que se desea ajustar (“Rojo” o “Azul”).

Ajustar Patrón

Para configurar el color del patrón de ajuste como “Blanco” o “Amarillo / Cian”.

Ajuste(Píxel)

Si “Ajustar Area” se configura como “Todo”, el ajuste puede realizarse realizando desplazamientos en unidades de un píxel en la pantalla del color seleccionado en “Ajustar Color”.

➔ “Ajuste Total (Píxel) Procedimiento de operación X95R X75R X55R” (p. 58)

* El ajuste no puede realizarse cuando “Ajustar Area” está configurado como “Zona”.

Configuración	Descripción
H (Horizontal)	Intervalo de ajuste: de -2 (desplaza el rojo/azul a la izquierda) a +2 (desplaza el rojo/azul a la derecha)
V (Vertical)	Intervalo de ajuste: de -2 (desplaza el rojo/azul hacia abajo) a +2 (desplaza el rojo/azul hacia arriba)

Ajuste(Fino)

Si “Ajustar Area” se configura como “Todo”, el ajuste puede realizarse realizando desplazamientos en unidades de 1/16 de píxel en la pantalla del color seleccionado en “Ajustar Color”.

➔ “Ajuste Total (Fino) Procedimiento de operación X95R X75R X55R” (p. 59)

Cuando “Ajustar Area” se configura como “Zona”, la pantalla se divide en 11 zonas verticales x 11 zonas horizontales y es posible realizar un ajuste preciso de cada zona.

➔ “Zona Ajuste Procedimiento de operación X95R X75R X55R” (p. 60)

Configuración	Descripción
H (Horizontal)	Intervalo de ajuste: de -31 (desplaza el rojo/azul a la izquierda) a +31 (desplaza el rojo/azul a la derecha)
V (Vertical)	Intervalo de ajuste: de -31 (desplaza el rojo/azul hacia abajo) a +31 (desplaza el rojo/azul hacia arriba)

Reajustar

Recupera los valores de fábrica para todos los datos de ajuste de píxeles.

Tipo Instalación

Para la configuración de “Frontal”, “Techo (frontal)”, “Trasero”, o “Techo (trasero)”, dependiendo del estado de instalación del proyector.

- “Frontal” o “Techo (frontal)” está configurado cuando el proyector se instala delante de la pantalla.
- “Trasero” o “Techo (trasero)” está configurado cuando el proyector se instala detrás de la pantalla.

Corregir trapecio

Para corregir cualquier distorsión trapecoidal que se produzca cuando el proyector se instala en ángulo con respecto a la pantalla.

- Intervalo de configuración horizontal: de -40 a +40
- Intervalo de configuración vertical: de -30 a +30

* La corrección no puede realizarse durante la entrada de señales 3D.

Ajuste Pincushion

Para corregir la distorsión de la pantalla de proyección.

- Intervalo de ajuste: de -20 (efecto de contracción) a +20 (efecto de ampliación)

* La corrección no puede realizarse durante la entrada de señales 3D.

Anamórfico

Configure este ajuste cuando se utilice una lente anamórfica.

Configuración	Descripción
A	Proyecta la imagen 2,35:1 expandida únicamente en dirección vertical.
B	Proyecta la imagen 16:9 comprimida únicamente en dirección horizontal.
Apagado	Proyecta la imagen 2,35:1 sin ningún cambio.

Ajuste pantalla

Al seleccionar el modo de corrección óptimo de acuerdo con las características de la pantalla utilizada, las correcciones pueden realizarse para reproducir imágenes naturales con colores equilibrados.

➔ “Ajuste de corrección de la pantalla” (p. 32)

Ajuste Ambiente X95R X75R X55R

Al configurar “Ajuste Ambiente” de acuerdo con el entorno de visualización, se lleva a cabo de forma automática el ajuste y la corrección de la calidad de la imagen de acuerdo con las diferencias del entorno para minimizar cualquier influencia en la calidad de la imagen.

➔ “Ajuste automático de la calidad de imagen dependiendo del entorno de visualización X95R X75R X55R” (p. 31)

Nivel Negros X35

Para configurar el nivel de negros en el entorno de uso.

- Intervalo de ajuste: de 0 a 10

Un cuadro como el mostrado a la derecha aparece en el centro (la gradación se acentúa en la ilustración, pero no en la imagen real).

El tono negro actual se muestra en la parte derecha. Ajuste de la forma correspondiente hasta la línea de límite con el cuadro de la izquierda deje de apreciarse.

- Este ajuste reduce el lado del negro y tiene una influencia sutil desde el lado del negro (oscuro) hasta el lado del blanco (brillante). Ajuste dependiendo de sus preferencias.



Ajuste Total (Píxel) Procedimiento de operación X95R X75R X55R

Para realizar ajustes generales a ligeros márgenes de color en las direcciones horizontal/vertical de la imagen de vídeo.

- ① Ajuste "Ajustar Area" como "Todo".
- ② Seleccione "Ajustar Color" y "Ajustar Patrón"
- ③ Seleccione "Ajuste (Píxel)" y pulse el botón [OK]
 - Se muestra el patrón de ajuste seleccionado y la ventana de ajuste (píxel).

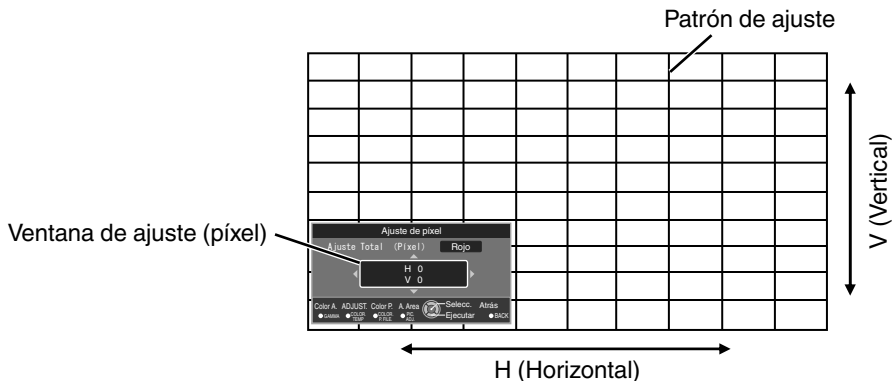

- ④ Pulse el botón [OK] para entrar en el modo de ajuste
- ⑤ Utilice las teclas [▲▼◀▶] para desplazarse y ajustar los píxeles en las direcciones vertical y horizontal en toda la pantalla.

- La configuración de ajuste aparece en el centro de la ventana de ajuste (píxel).

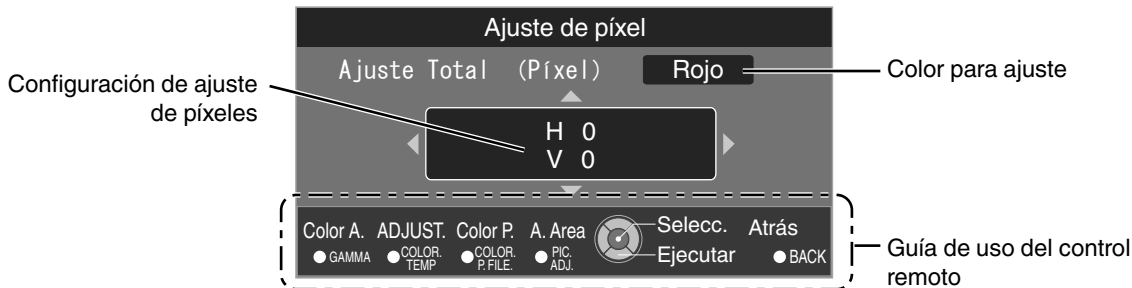

- ⑥ Después de completar el ajuste, pulse el botón [BACK] para salir del modo de ajuste

Guía de uso del control remoto

Nombre del botón	Descripción de la operación
[GAMMA]	Cambia "Ajustar Color".
[COLOR TEMP.]	Cambia entre "Ajuste (Píxel)" y "Ajuste(Fino)". <ul style="list-style-type: none"> • Cambia a "Ajuste (Píxel)" cuando "Ajustar Area" se ajusta como "Zona".
[COLOR P. FILE]	Cambia "Ajustar Patrón".
[PIC ADJ.]	Cambia "Ajustar Area". <ul style="list-style-type: none"> • Un curso de zona aparece en el patrón de ajuste cuando se selecciona la configuración "Zona".

Ajuste Total (Fino) Procedimiento de operación X95R X75R X55R

Para realizar ajustes generales relativos a la desalineación de toda la pantalla utilizando "Ajuste (Píxel)", realizando a continuación ajustes de precisión.

- ① Ajuste "Ajustar Area" como "Todo".
- ② Seleccione "Ajustar Color" y "Ajustar Patrón"
- ③ Seleccione Ajuste(Fino) y pulse el botón [OK]
 - Se muestra el patrón de ajuste seleccionado y la ventana de ajuste preciso.
 - El intervalo ajustable puede ser más pequeño dependiendo de los píxeles que estén ajustando en toda la pantalla.

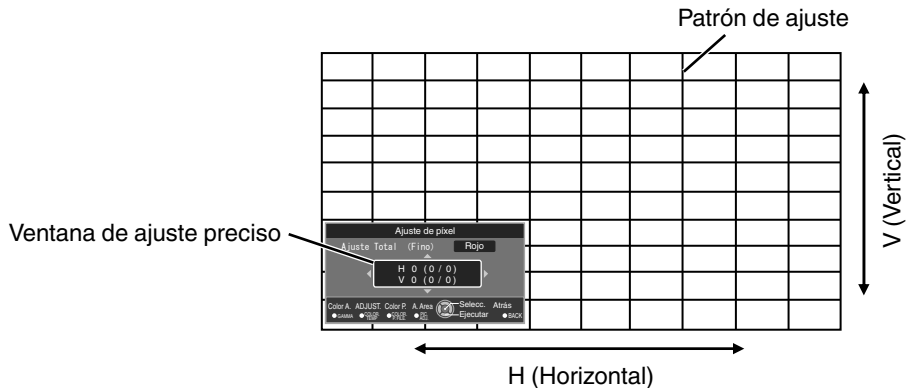

- ④ Pulse el botón [OK] para entrar en el modo de ajuste
- ⑤ Utilice las teclas [▲▼◀▶] para desplazarse y ajustar los píxeles en las direcciones vertical y horizontal en toda la pantalla.
 - La configuración de ajuste aparece en el centro de la ventana de ajuste preciso.

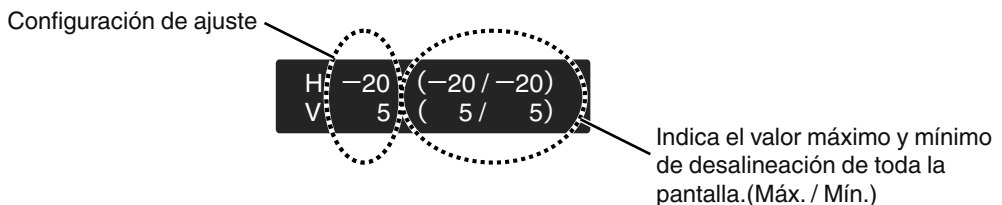
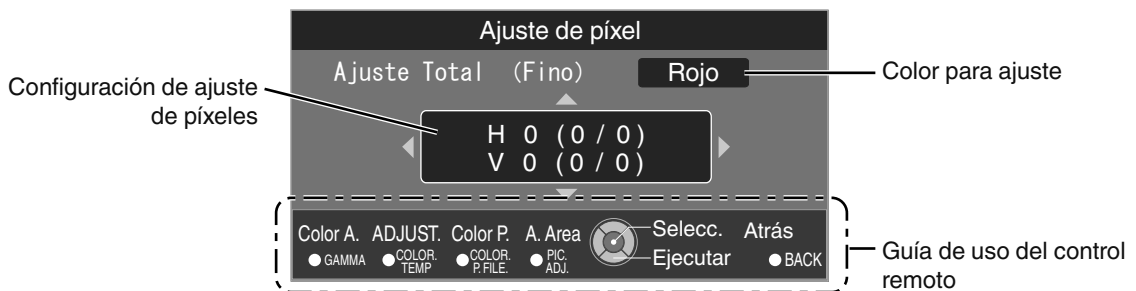

- ⑥ Después de completar el ajuste, pulse el botón [BACK] para salir del modo de ajuste

NOTA

- Si la desalineación total máxima de la pantalla de H (sentido horizontal) y V (sentido vertical) es "31", no podrá seleccionar un valor que sea superior al ajuste mostrado incluso si la configuración de ajuste es inferior al valor máximo.
- Si la desalineación mínima total de la pantalla es "-31", no podrá seleccionar un valor que sea inferior al ajuste mostrado incluso si la configuración e ajuste es superior al valor mínimo.

Zona Ajuste Procedimiento de operación X95R X75R X55R

Para el ajuste preciso de desalineaciones en una parte de la pantalla después de ajustar la desalineación total de la pantalla utilizando "Ajuste (Pixel)" y "Ajuste (Fino)".

- La pantalla puede dividirse vertical y horizontalmente en 10 secciones para la realización de ajustes parciales.
- ① Ajuste "Ajustar Area" como "Zona".
 - ② Seleccione "Ajustar Color" y "Ajustar Patrón"
 - ③ Seleccione Ajuste(Fino) y pulse el botón [OK]
 - Se muestra el patrón de ajuste seleccionado y la ventana de ajuste por zonas.
 - El intervalo ajustable puede ser más pequeño dependiendo de los píxeles que estén ajustando en toda la pantalla.

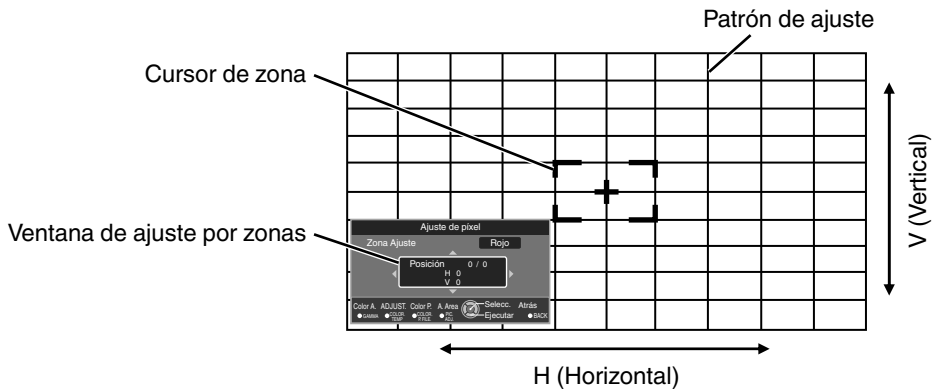

- ④ Pulse las teclas [▲▼◀▶] para desplazar el cursor al punto que se desee ajustar
- ⑤ Pulse el botón [OK] para entrar en el modo de ajuste
- ⑥ Utilice las teclas [▲▼◀▶] para desplazarse y ajustar los píxeles en las direcciones vertical y horizontal en toda la pantalla.
 - La configuración de ajuste aparece en el centro de la ventana de ajuste por zonas.

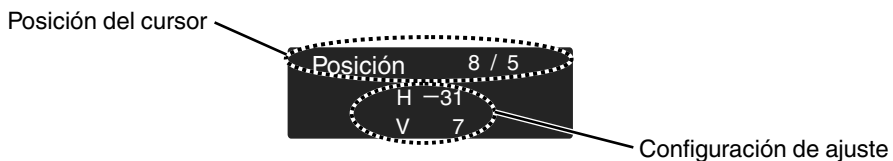

- ⑦ Después de completar el ajuste, pulse el botón [BACK] para salir del modo de ajuste

Config. display

Color de Fondo

Para configurar el color de fondo como "Azul" o "Negro" cuando no hay señal de entrada.

Posición Menú

Para ajustar la posición de visualización del menú.

Visualiz. de menú

Configuración	Descripción
15 seg	La visualización del menú desaparece si no se utiliza durante 15 segundos.
Encend.	Se muestra el menú en todo momento.

Visualiz. Línea

Configuración	Descripción
5 seg	Muestra el terminal de entrada durante 5 segundos cuando se conecta la entrada.
Apagado	No se visualiza.

Fuente

Configuración	Descripción
Encend.	Muestra la señal cuando se conecta la entrada.
Apagado	No se visualiza.

Logo

Configuración	Descripción
Encend.	Muestra el logotipo "D-ILA" durante 5 segundos durante la puesta en marcha de la unidad.
Apagado	No se visualiza.

Idioma

Para configurar el idioma de visualización como "日本語", "English", "Deutsch", "Español", "Italiano", "Français", "Português", "Nederlands", "Svenska", "Norsk", "Русский", "中文", o "繁體中文".

Función

Disparador

Para configurar la salida de 12 V para una pantalla externa equipada con una función de accionamiento.

Configuración	Descripción
Apagado	Sin salida.
Encend.(power)	Emite señales de control (12 V) desde el terminal de accionamiento cuando se activa la alimentación. <ul style="list-style-type: none">• Tras apagar la alimentación, la emisión se detiene cuando la unidad cambia al modo de espera después de finalizar la refrigeración.• También puede emitir señales en el modo de espera pulsando el botón [OK].
Encen.(Anamór)	Emite señales de control cuando el ajuste de "Anamórfico" cambia de "Apagado" a "A" o a "B".

Apagado automático

Para configurar el temporizador para apagar la unidad automáticamente ("1 Hora", "2 Horas", "3 Horas", o "4 Horas") cuando no se utiliza durante un determinado periodo de tiempo.

Modo altitud alta

Ajuste como "Encend." cuando utilice el proyector en un lugar en el que haya una baja presión atmosférica es (superior a 900 metros sobre el nivel del mar).

ECO Mode

Configuración	Descripción
Encend.	Minimiza el consumo eléctrico en el modo de espera. <ul style="list-style-type: none">• Si no hay ninguna transmisión de señal u operación durante 30 minutos mientras se proyecta una imagen, la unidad se apaga automáticamente.
Apagado	Ajuste como "Apagado" si se realiza una comunicación RS-232C / LAN o si la función de enlace HDMI se utiliza en el modo de espera.

Terminal Comunicación

Para ajustar que el terminal de control externo se utilice como "RS-232C" o "LAN".

Red

Configuración	Descripción	
Cliente DHCP	Encend.	Obtiene automáticamente la dirección IP del servidor DHCP en el interior de la red conectada.
	Apagado	Para configurar manualmente los ajustes de red.
Dirección IP	Para configurar la dirección IP.	
Máscara subred	Para configurar la máscara de subred.	
Puerta por defecto	Para configurar la puerta de enlace predeterminada.	
Dirección MAC	Se muestra la dirección MAC de la unidad.	
Set	Aplica la configuración de la red.	

Código remoto

Para cambiar el código del control remoto.

- Deberá configurar el control remoto de acuerdo con los ajustes de esta unidad.
En la unidad de control remoto, pulse los botones [MENU] y [BACK] al mismo tiempo durante tres segundos o más para cambiar el código.
 - La retroiluminación del control remoto parpadea 3 veces: cambie el código del control remoto a "A"
 - La retroiluminación del control remoto parpadea 2 veces: cambie el código del control remoto a "B"

Configuración	Descripción
A	Cambie el código del control remoto de "B" a "A".
B	Cambie el código del control remoto de "A" a "B".

Poner lámpara a cero

Para establecer el tiempo de vida útil de la lámpara como "0".

- ➔ "Reajuste el tiempo de vida útil de la lámpara" (p. 67)

Glosario de terminología de redes

DHCP	: Abreviatura para Dynamic Host Configuration Protocol. Éste es un protocolo para la red que sirve para asignar automáticamente una dirección IP al dispositivo conectado.
Dirección IP	: Caracteres numéricos para identificar el dispositivo conectado a la red.
Máscara subred	: Caracteres numéricos que definen el recuento de bits utilizado para la dirección de red, que es un segmento de la dirección IP.
Puerta por defecto	: Servidor para la comunicación más allá de la red, que se divide mediante la máscara de subred.
Dirección MAC	: Abreviatura para dirección Media Access Control. Se trata de un número exclusivo para cada adaptador de red. A cada uno de los adaptadores de red se le asigna una dirección MAC exclusiva.

Información

Durante la entrada de señal de vídeo

Configuración	Descripción
Entrada	Se muestra el terminal de entrada de vídeo.
Fuente	Se muestra el origen de la entrada.
Profundidad color	Se muestra la profundidad de bits del color de la señal de entrada de vídeo. <ul style="list-style-type: none">• No se visualiza cuando la entrada es YCbCr(4:2:2).• Se muestra cuando se recibe la información de profundidad de color desde el dispositivo de origen.
Tiempo de lámpara	Muestra el tiempo de funcionamiento de la lámpara.
Ver.soft	Se muestra la versión del firmware.

Durante la entrada de señal de ordenador

Configuración	Descripción
Entrada	Se muestra el terminal de entrada de vídeo.
Resolución	Muestra la resolución de la imagen.
Frecuencia H	Muestra la frecuencia horizontal.
Frecuencia V	Muestra la frecuencia vertical.
Profundidad color	Se muestra la profundidad de bits del color de la señal de entrada de vídeo. <ul style="list-style-type: none">• No se visualiza cuando la entrada es YCbCr(4:2:2).• Se muestra cuando se recibe la información de profundidad de color desde el dispositivo de origen.
Tiempo de lámpara	Muestra el tiempo de funcionamiento de la lámpara.
Ver.soft	Se muestra la versión del firmware.

Sustitución de la lámpara

La lámpara es un artículo de consumo. Si la imagen es oscura o la lámpara se apaga, reemplace la unidad de lámpara.

- Cuando se acerca el momento de reemplazar la lámpara, el usuario recibe una notificación con un mensaje mostrado en la pantalla y a través del indicador. (p. 81)

Procedimiento de sustitución de la lámpara

PRECAUCIÓN

- No inserte las manos en la abertura de la lámpara. Esto podría provocar un deterioro importante en el rendimiento del equipo o provocar un accidente o descarga eléctrica.
- No reemplace la lámpara inmediatamente después de haber utilizado la unidad. Prevea un período de enfriamiento de al menos una hora antes de hacer el reemplazo. La temperatura de la lámpara todavía es alta, lo cual puede ocasionar quemaduras.
- No permite que la unidad de lámpara sufra impactos. Esto podría hacer que la lámpara se rompiese.
- No utilice un plumero de material inflamable para desempolvar las partes internas de la unidad, Esto podría provocar un incendio.
- Utilice únicamente repuestos originales para la unidad de lámpara. Además, no intente nunca reutilizar una unidad de lámpara usada. Esto puede ocasionar un fallo de funcionamiento en la unidad.
- No toque la superficie de ninguna lámpara nueva pues. Esto podría reducir la vida útil de la unidad de lámpara y hacer que la misma se rompa.
- Al sustituir la lámpara, tenga cuidado de no hacerse daño ya que la lámpara podría estar rota.
- Al sustituir la lámpara de un proyector suspendido del techo, es necesario realizar un trabajo en altura. Ésta es una operación peligrosa. Por favor, consulte a nuestro centro de servicio.

1 Retire el enchufe de la toma de corriente.

2 Retire la tapa de la lámpara

- Retire los tornillos utilizando un destornillador ⊕.

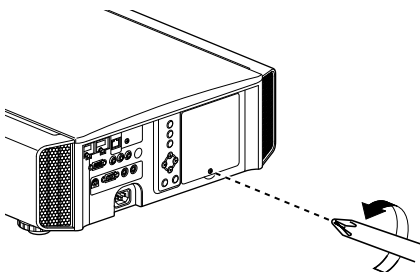

3 Afloje los tornillos de la unidad de lámpara

- Afloje los tornillos utilizando un destornillador ⊕.

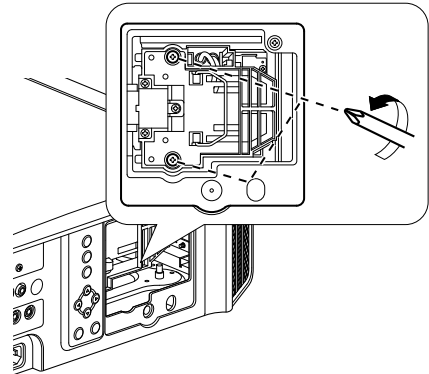

4 Retire la unidad de lámpara

- Agarre el asa y extraiga la unidad de lámpara.

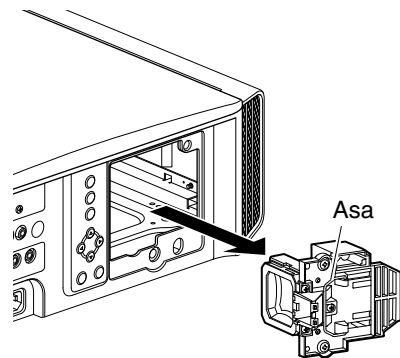

5 Instale la nueva unidad de lámpara

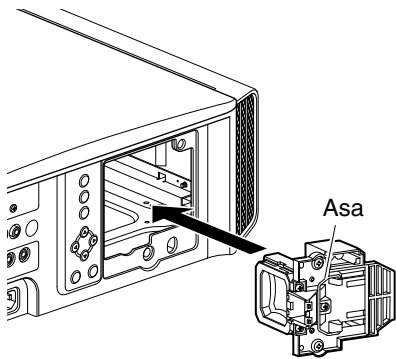

6 Asegure los tornillos de la nueva unidad de lámpara

- Apriete los tornillos utilizando un destornillador .

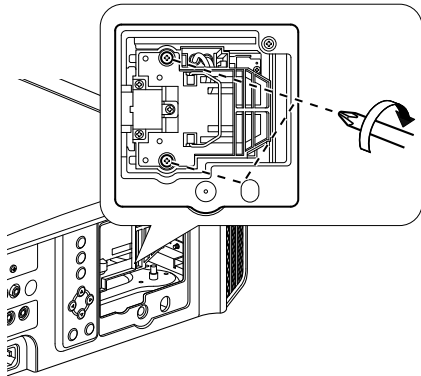

7 Ajuste la tapa de la lámpara

- Inserta las dos lengüetas en la parte superior e inferior de la tapa de la lámpara en la unidad.
- Apriete los tornillos utilizando un destornillador .

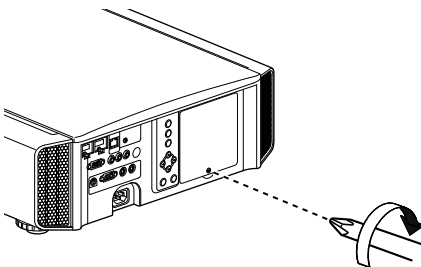

NOTA

Vida útil de la lámpara utilizable

- Cuando la lámpara se utiliza con “Potencia de lámp.” ajustado como “Bajo”, la vida útil aproximada de esta unidad es de 4000 horas. Se trata de un tiempo de vida útil medio y no es un valor garantizado.
- Puede que la vida útil de la lámpara no llegue a 4000 horas, todo depende de las condiciones de funcionamiento.
- Cuando alcanza el fin de su período de vida útil, la lámpara se deteriora rápidamente.
- Cuando la imagen de vídeo aparezca oscura, cuando el tono de los colores no parezca natural, o cuando la imagen parpadee, sustituya la unidad de la lámpara por otra nueva de forma inmediata.

Compra de una unidad de lámpara

Consulte a su distribuidor autorizado a un centro de servicio cercano.

- Unidad de lámpara
Producto nº: PK-L2312U

No pueden utilizarse lámparas con un número de producto diferente ni lámparas de otros modelos de proyectores.

Información acerca de la lámpara

En el proyector, se utiliza una lámpara de mercurio de presión máxima con una alta presión interna.

Debido a las características de esta lámpara, puede explotar haciendo un gran ruido o apagarse si sufre un impacto o después de su uso durante un periodo de tiempo prolongado (el tiempo antes de que la lámpara explote o se apague varía considerablemente dependiendo de la propia lámpara y de las condiciones de uso).

Después de reemplazar la lámpara

- No coloque la lámpara sustituida en un lugar situado al alcance de los niños ni cerca de cualquier otro elemento inflamable.
- Deseche las unidades de lámpara usadas de la misma manera que desecha las lámparas fluorescentes. Siga las normas de su comunidad local para desechar las lámparas.

Reajuste el tiempo de vida útil de la lámpara

Reinicialización del tiempo de uso de la lámpara desde la pantalla de menús

- 1 Pulse el botón [MENU] para visualizar el menú.
- 2 Seleccione “Función” → “Poner lámpara a cero” en el menú.

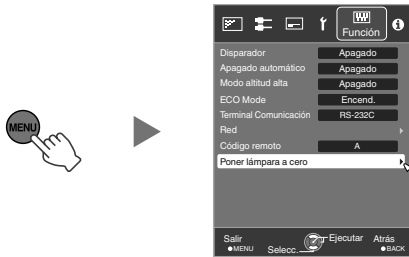

- 3 En la pantalla ¿Reiniciar tiempo de lámpara?, seleccione Sí y pulse el botón OK

- El tiempo de uso de la lámpara se reinicia a cero.

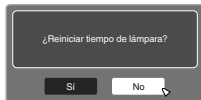

Reinicialización del tiempo de uso de la lámpara utilizando el control remoto

- 1 Introduzca el enchufe en la toma
- 2 Asegúrese de que utiliza el control remoto en el modo de espera (el enchufe está insertado en la toma, pero la alimentación no está activada)

- Presione en el orden que se indica.
- Asegúrese de que pulsa un botón durante los dos segundos posteriores a haber pulsado el último botón.
Pulse el último botón durante al menos dos segundos.

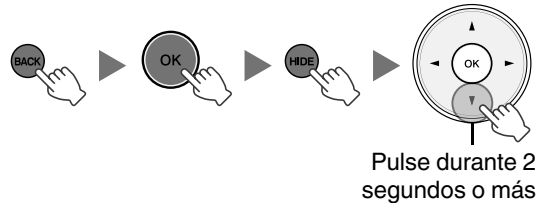

Pulse durante 2 segundos o más

- Los indicadores “LAMP” y “STANDBY/ON” parpadean de forma alterna durante 3 segundos. Tras esto, la unidad pasa al modo de espera.

NOTA

- Reajuste otra vez, solamente cuando haya sustituido la lámpara.
Si el tiempo de uso de la lámpara se inicializa mientras se utiliza una lámpara, puede perder el recuento de horas para la sustitución de la lámpara. Esto podría provocar un uso de la lámpara más allá de su límite estimado, haciendo que la lámpara se acabe fundiendo.

Mantenimiento de la carcasa y del control remoto

- Limpie delicadamente la caja utilizando un paño suave.
- Si estuviese muy sucia, empape un paño con agua, escúrralo bien y utilícelo para eliminar la suciedad. A continuación, pase un paño seco por la caja.
- Sea cuidadoso con respecto a los puntos siguientes para evitar que la unidad se deteriore o pierda la pintura.
 - No utilice diluyente o benceno para limpiar la unidad
 - No permita el contacto prolongado con materiales de goma o con productos plásticos
 - No aplique sustancias químicas volátiles como insecticidas

Limpieza y sustitución del filtro

Limpie el filtro con frecuencia. De lo contrario podría deteriorarse y ocasionar fallos de funcionamiento.

PRECAUCIÓN

- Asegúrese de que retira el enchufe de la toma antes de limpiar o sustituir el filtro.
- Antes de dar la vuelta a la unidad y colocarla en el suelo o sobre una mesa, asegúrese de colocar un paño suave con anterioridad para evitar que el proyector sufra arañazos.

1 Retire el filtro interno

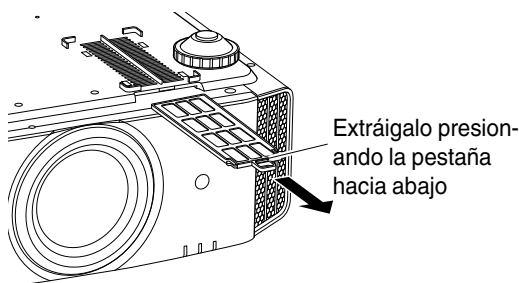

2 Limpie el filtro

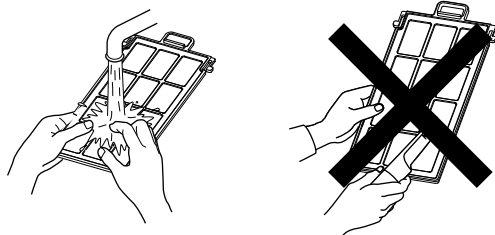

- Lave el filtro con agua y séquelo dejándolo en la sombra.
- Si el filtro estuviese muy sucio, límpielo con un detergente neutro. Póngase guantes cuando tenga que usar un detergente neutro.
- Después de lavar el filtro con agua, asegúrese de que está completamente seco antes de instalarlo. De lo contrario, podrían producirse descargas eléctricas o fallos de funcionamiento.
- No limpie el filtro con una aspiradora ni con un plumero. El filtro es blando y puede dañarse fácilmente.

3 Reinstale el filtro interno

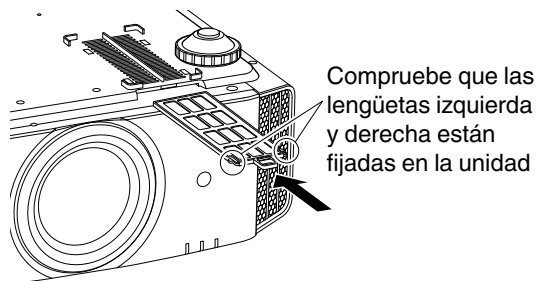

Si el filtro está dañado o demasiado sucio para limpiarlo

- Reemplácelo con un filtro nuevo. Un filtro sucio ensucia las partes internas de la unidad y trae como resultado la presencia de sombras en la imagen de vídeo.
- Para adquirir un nuevo filtro, o en caso de existir suciedad en las partes internas de la unidad, comuníquese con su distribuidor autorizado o con un centro de servicio cercano.
- Filtro interno (filtro intercambiable)
Producto nº: PC010661199

Solución de problemas

Antes de enviar la unidad a su distribuidor autorizado y solicitar su reparación, compruebe los puntos se indican a continuación. Los siguientes síntomas no son fallos de funcionamiento.

No se preocupe si, ante los síntomas, no se muestra ninguna anomalía en pantalla.

- Un área cualquiera de la superficie superior o frontal de la unidad está caliente.
- Se escucha un sonido de crujido en la unidad.
- Se escucha un sonido que indica el funcionamiento de la unidad.
- Se dan manchas de color en algunas pantallas.

Esta unidad es un dispositivo digital. Esta unidad puede ser incapaz de funcionar con normalidad debido a ruido o electricidad estática externa.

Lleve a cabo las siguientes operaciones cuando se produzcan anomalías de este tipo.

- ① Si la unidad se encuentra en modo de espera, desenchufe el cable de alimentación y vuelva a enchufarlo.
- ② Pulse el botón \odot /I [STANDBY/ON] de la unidad principal para volver a activar la alimentación

Cuando el “Modo altitud alta” se ajusta como “Encend.” y la “Potencia de lámp.” se ajusta como “Alto” durante el modo 3D, el ventilador hará más ruido del habitual ya que está diseñado para trabajar a alta velocidad en modo 3D.

No se suministra energía

Compruebe	Acción	Consulte
¿Está desconectado el cable de alimentación?	Inserte firmemente el cable de alimentación (el enchufe).	p. 25
¿Está cerrada correctamente la tapa de la lámpara?	Si la unidad está en modo de espera, retire el enchufe y cierre correctamente la tapa de la lámpara. A continuación, inserte nuevamente el enchufe.	p. 66
¿La lámpara está en modo de enfriamiento?	Una vez finalizado el periodo de enfriamiento, encienda nuevamente la unidad.	p. 27

La unidad trabaja cuando está encendida pero se apaga bruscamente luego de algunos minutos

Compruebe	Acción	Consulte
¿Las entradas de aire y la ventilación están bloqueadas?	Deje espacio suficiente alrededor de la unidad durante su instalación	p. 14, 15 p. 19
¿El filtro está sucio?	Limpie el filtro.	p. 68

La imagen de vídeo no aparece

Compruebe	Acción	Consulte
¿Se ha seleccionado la entrada externa correcta?	Seleccione el terminal de entrada externa correcto.	p. 26
¿El dispositivo AV está encendido?	Encienda el dispositivo AV y reproduzca el vídeo.	p. 22
¿El dispositivo AV está conectado correctamente?	Conecte correctamente el dispositivo AV.	p. 22
¿Las señales que genera el dispositivo AV son las correctas?	Ajuste el dispositivo AV adecuadamente.	p. 22
¿El cable utilizado es un cable con certificación HDMI?	Utilice un cable de comunicación de alta velocidad con certificación HDMI. Además, utilice un cable lo más corto posible.	p. 22
¿La opción “Control con HDMI” está configurada en “Encend.”?	Si la imagen de vídeo no se visualiza cuando “Control con HDMI” está ajustado como “Encend.”, cambie la configuración a “Apagado” y vuelva a activar la alimentación de la unidad y del dispositivo externo.	p. 53
¿La imagen de vídeo está temporalmente oculta?	Pulse el botón [HIDE].	p. 26

El control remoto no funciona

Compruebe	Acción	Consulte
¿Las pilas se han colocado correctamente?	Haga coincidir las polaridades (+) (-) de la manera correcta cuando inserte las pilas.	p. 18
¿Se agotaron las pilas?	Reemplácelas con otras nuevas.	p. 18
¿Hay algún objeto entre el control remoto y el sensor remoto?	Retire cualquier objeto que pueda ser un obstáculo.	p. 18
¿El control remoto está demasiado lejos de la unidad?	Cuando lo utilice, mantenga el control remoto más cerca del sensor.	p. 18
¿Los IR (infrarrojos) GAFAS 3D y EMISOR SINCRO 3D están en funcionamiento?	Puesto que existe una posibilidad de interferencia de señales, cuando utilice el dispositivo IR (infrarrojos) GAFAS 3D junto con el EMISOR SINCRO 3D, intente ajustar la orientación del EMISOR SINCRO 3D.	p. 34

No se pueden visualizar las imágenes en 3D

Compruebe	Acción	Consulte
¿El GAFAS 3D está encendido?	Si está utilizando el PK-AG2 o el PK-AG3GAFAS 3D, active la alimentación de forma manual.	Consulte el manual de instrucciones del GAFAS 3D y del EMISOR SINCRO 3D.
¿Las GAFAS 3D están cargadas?	Compruebe la pila (carga) del GAFAS 3D.	
¿El GAFAS 3D y el EMISOR SINCRO 3D están demasiado lejos el uno del otro?	Colóquelos a una distancia adecuada.	
¿El formato 3D seleccionado es el correcto?	Si el formato no cambia de forma automática, configure Formato 3D en el menú de configuración.	p. 35

No se ve ningún color o se ve un color poco natural

Compruebe	Acción	Consulte
¿El dispositivo AV está conectado correctamente?	Conecte correctamente el dispositivo AV.	p. 22
¿Se ha ajustado correctamente la imagen?	Ajuste "Color" y "Tono" de forma adecuada.	p. 50
¿El espacio de color de la señal de entrada está correctamente configurado?	Configure "Espacio de color" de forma adecuada.	p. 53

La imagen del vídeo se ve borrosa

Compruebe	Acción	Consulte
¿Se ha ajustado correctamente el enfoque?	Ajuste el enfoque.	p. 28
¿La unidad está demasiado cerca o demasiado lejos de la pantalla?	Coloque la unidad a una distancia correcta respecto de la pantalla.	p. 77

Faltan imágenes de vídeo

Compruebe	Acción	Consulte
¿Se ha configurado el enmascaramiento de la pantalla?	Ajuste "Máscara" en "Apagado".	p. 54
¿La posición de visualización está desalineada?	Modifique el valor "Posición de imagen" para que toda la imagen aparezca en la pantalla.	p. 54

La imagen proyectada es oscura

Compruebe	Acción	Consulte
¿La lámpara ha alcanzado prácticamente su tiempo de vida útil?	Compruebe el tiempo de vida útil de la lámpara en el menú "Información". Prepare una nueva unidad de lámpara o reemplace la actual tan pronto como le sea posible cuando la lámpara haya alcanzado prácticamente su tiempo de vida útil.	p. 64 p. 65
¿Se ha ajustado correctamente la calidad de la imagen?	Ajuste "Ajuste Imagen" y "Apertura de lentes" de forma adecuada.	p. 37 p. 52

La energía se interrumpe repentinamente

Compruebe	Acción	Consulte
¿Se ha configurado "Apagado automático"?	Ajuste "Apagado automático" en "Apagado".	p. 62
¿Se ha configurado "ECO Mode"?	Ajuste "ECO Mode" en "Apagado".	p. 62

La tapa de la lente no se cierra

Compruebe	Acción	Consulte
¿La opción "Cubierta lentes" está configurada en "Abierto"?	Ajuste la opción "Cubierta lentes", en "Control de lentes", dentro del menú de ajustes, como "Auto".	p. 55



El ventilador de refrigeración interna emite un ruido fuerte

Compruebe	Acción	Consulte
¿La salida de ventilación está bloqueada? ¿La unidad se utiliza cerca de un calefactor o aparato de aire acondicionado?	Compruebe el estado de la instalación.	p. 19

Hay puntos pequeños negros o de colores en la pantalla

El dispositivo D-ILA ha sido fabricado utilizando tecnologías de la más alta precisión; sin embargo, puede que falten algunos píxeles (menos del 0,01%) o que algunos píxeles permanezcan siempre encendidos. Esto no debe considerarse un mal funcionamiento.

Cuando aparezcan los siguientes mensajes...

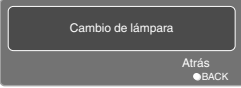
Mensaje	Descripción	Acción
 <p>COMP</p> <p>Sin señal</p>	<ul style="list-style-type: none"> No hay ningún dispositivo conectado al terminal de entrada El terminal de entrada está conectado pero no hay ninguna señal 	Introduzca las señales de vídeo.
 <p>COMP</p>	Se ha introducido una señal de vídeo que no puede utilizarse con esta unidad (los nombres de los terminales de entrada, como "COMP.", se mostrarán en amarillo).	Señales de vídeo de entrada que pueden utilizarse.
 <p>Cambio de lámpara</p> <p>Atrás ●BACK</p>	Este mensaje se muestra en pantalla cuando el tiempo de vida útil de la lámpara ha excedido las 2.900 horas. Para borrar el mensaje, pulse el botón [BACK].	Prepare una nueva lámpara y sustitúyala lo más pronto posible. Reinicialice el tiempo de vida útil de la lámpara después de sustituirla. (p. 65, 67)

Control externo

Es posible controlar esta unidad conectándola a un PC, utilizando un cable de pares cruzados RS-232C (D-sub de 9 clavijas).

El proyector puede controlarse conectándolo a un PC a través de una red informática con un cable LAN para el envío de comandos de control al proyector.

- Utilice esta opción después de haber consultado la información adecuada o después de hablar con el administrador de sistemas.

Especificaciones RS-232C

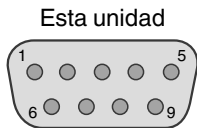

Nº de patilla	Señal	Función	Dirección de la señal
2	RxD	Recepción de datos	PC → Esta unidad
3	TxD	Datos de transmisión	Esta unidad → PC
5	GND	Tierra de señal	—
1, 4, 6 - 9	N/C	—	—

- La expresión "PC" se usa para referirse a un controlador como, por ejem., un ordenador.

Modo	Sin sincronización
Límite de caracteres	8 bits
Paridad	Ninguna
Bit de comienzo	1
Bit de parada	1
Régimen binario	19.200 bps
Formato de los datos	Binario

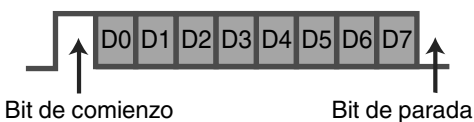

Conexión TCP/IP

Antes de controlar la unidad vía LAN, es necesario establecer la conexión de la capa TCP mediante un "enlace de 3 vías", seguido del envío de "PJREQ" y la recepción "PJACK" en un periodo inferior a cinco segundos después de que el proyector envíe "PJ_OK" para la autenticación de la conexión.

Si no fuese posible completar el envío durante esos cinco segundos, o si se recibe "PJ_NG" o "PJNAK", compruebe el estado de funcionamiento del proyector y, a continuación, ejecute de nuevo los pasos anteriores empezando por el establecimiento de una conexión TCP.

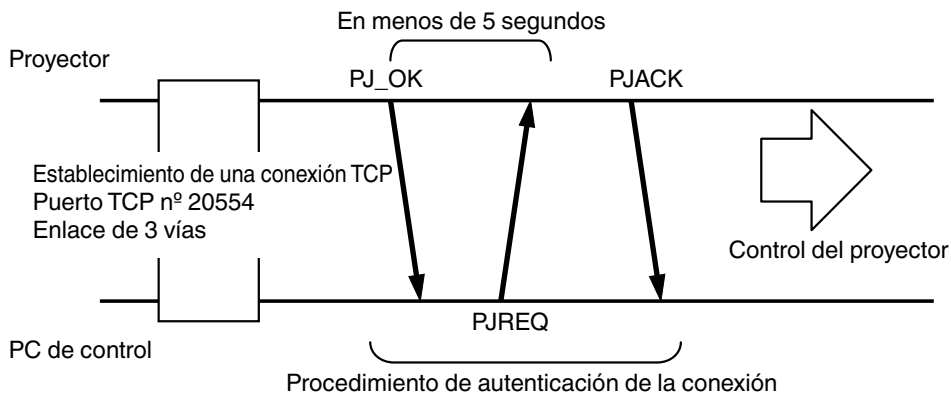

Formato de comandos

El comando entre esta unidad y el ordenador consta de “encabezado”, “ID de la unidad”, “comando”, “datos” y “final”.

- Encabezado (1 bit), ID de la unidad (2 bits), comando (2 bits), datos (n bits), final (1 bit)

Encabezado

Este código binario indica el comienzo de la comunicación.

Código binario	Tipo	Descripción
21	Comando de operación	PC → Esta unidad
3F	Comando de referencia	PC → Esta unidad
40	Comando de respuesta	Esta unidad → PC
06	ACK	Esta unidad → PC (regresa al PC después de que el comando se haya aceptado sin errores)

ID de la unidad

Se trata de un código que especifica la unidad. El código binario está ajustado como “8901”.

Comando y datos

Comando y datos de operación (código binario)

Comando	Tipo	Descripción
0000	Verificación de la conexión	Compruebe si la comunicación entre esta unidad y el PC está habilitada durante el modo de espera.
5057	Suministro de energía	Durante el modo de espera 31: Enciende la unidad Cuando la alimentación está activada 30: Apaga la alimentación (modo de espera)
4950	Entrada	Cuando la alimentación está activada 32: COMP. 33: PC X95R X75R 36: HDMI 1 37: HDMI 2
5243	Control remoto	Envía el mismo código que el suministrado por el control remoto. <ul style="list-style-type: none"> • “Código del control remoto”p. 74

Comando y datos de operación (código binario)

Comando	Tipo	Descripción
5057	Suministro de energía	En modo de espera o tras el encendido 30: Modo Espera 31: Cuando la alimentación está activada 32: En el modo enfriamiento 34: Cuando se produce un error en esta unidad
4950	Entrada	Cuando la alimentación está activada 32: COMP. 33: PC X95R X75R 36: HDMI 1 37: HDMI 2

Fin

Este código indica el fin de la comunicación. El código binario está ajustado como “0A”.

Código del control remoto

Se envía el código binario durante la comunicación.

- Lo siguiente se aplica en el caso de que el código de control remoto sea "A". En caso de "B", añade "36" al inicio del código.

Nombre del botón de control remoto	Código binario
STAND BY	37 33 30 36
ON	37 33 30 35
HDMI 1	37 33 37 30
HDMI 2	37 33 37 31
COMP.	37 33 34 44
PC X95R X75R	37 33 34 36
3D FORMAT	37 33 44 36
3D SETTING	37 33 44 35
LENS CONTROL	37 33 33 30
LENS MEMORY	37 33 44 34
LENS AP.	37 33 32 30
ANAMO.	37 33 43 35
HIDE	37 33 31 44
▲	37 33 30 31
▼	37 33 30 32
▶	37 33 33 34
◀	37 33 33 36
OK	37 33 32 46

Nombre del botón de control remoto	Código binario
MENU	37 33 32 45
BACK	37 33 30 33
FILM	37 33 36 39
CINEMA	37 33 36 38
ANIME	37 33 36 36
NATURAL	37 33 36 41
STAGE	37 33 36 37
3D	37 33 38 37
THX X95R X75R	37 33 36 46
USER	37 33 44 37
C.M.D.	37 33 38 41
MPC X95R X75R X55R	37 33 46 30
INFO X35	37 33 37 34
GAMMA	37 33 37 35
C. TEMP	37 33 37 36
COLOR PROFILE X95R X75R X55R	37 33 38 38
COLOR SPACE X35	37 33 43 44
PIC. ADJ.	37 33 37 32

Ejemplo de comunicaciones

Esta sección presenta ejemplos de comunicación del RS-232C.

Comando de operación

Tipo	Comando	Descripción
Verificación de la conexión	PC → Esta unidad: 21 89 01 00 00 0A Esta unidad → PC: 06 89 01 00 00 0A	Verificación de la conexión
Encendido (On)	PC → Esta unidad: 21 89 01 50 57 31 0A Esta unidad → PC: 06 89 01 50 57 0A	Cuando se enciende una unidad que está en modo de espera
Apagado (Off)	PC → Esta unidad: 21 89 01 50 57 30 0A Esta unidad → PC: 06 89 01 50 57 0A	Cuando se apaga una unidad (modo de espera) que está encendida
Entrada (COMP.)	PC → Esta unidad: 21 89 01 49 50 32 0A Esta unidad → PC: 06 89 01 49 50 0A	Cuando la entrada de vídeo está configurada hacia el componente
Control remoto (MENU)	PC → Esta unidad: 21 89 01 52 43 37 33 32 45 0A Esta unidad → PC: 06 89 01 52 43 0A	Cuando se realiza la misma operación mientras se presiona el botón [MENU] del control remoto

Comando de referencia

Tipo	Comando	Descripción
Encendido (On)	PC → Esta unidad: 3F 89 01 50 57 0A Esta unidad → PC: 06 89 01 50 57 0A Esta unidad → PC: 40 89 01 50 57 31 0A	Cuando se obtiene información sobre el estado de encendido
Entrada (HDMI 1)	PC → Esta unidad: 3F 89 01 49 50 0A Esta unidad → PC: 06 89 01 49 50 0A Esta unidad → PC: 40 89 01 49 50 36 0A	Cuando se obtiene información sobre la entrada HDMI 1

Especificaciones

Nombre del producto		Proyector D-ILA
Nombre del modelo		DLA-X95R-B, DLA-X75R-B, DLA-X55R-B/W*1, DLA-X35R-B/W*1
Panel de visualización/Tamaño		D-ILA dispositivo *2, 3 0,7" (1.980 x 1.080 píxeles) x 3 (nº total de píxeles: aprox. 6,22 millones)
Lente de proyección		2,0 x lente con zoom motorizado (de 1,4:1 a 2,8:1), zoom y enfoque motorizado
Lámpara de la fuente de luz		Lámpara de mercurio de alta presión de 230 W [modelo nº: PK-L2312U] Vida útil media: 4000 horas (modo "Bajo")
Tamaño de la pantalla		Aprox. entre 60" y 200" (Relación de aspecto de 16:9)
Distancia de proyección		Consulte p. 77.
Señal de compatibilidad de entrada		Consulte p. 79.
Resolución de visualización		3.840 x 2.160 píxeles (X95R X75R X55R) *4 1.920 x 1.080 píxeles (X35)
Terminal de entrada	Entrada de vídeo del componente	1 sistema, toma RCA x 3 Y: 1,0 Vp-p, 75Ω Pb/Cb, Pr/Cr: 0,7 Vp-p, 75Ω También admite Sincr. R/G/B en G
	Entrada HDMI	2 sistema, HDMI de 19 clavijas x 2 (compatible con HDCP) *5
	Entrada de PC	1 sistema, VGA D-sub 15 clavijas (X95R X75R)
Terminal de salida	Terminal de accionamiento	1 sistema, Ø toma de alimentación CC 3,5 mm (⊖—C—⊕) CC OUT 12 V, 0,1 A
	Sincronización 3D	Terminal exclusivo para EMISOR SINCRÓ 3D (1 sistema, mini-DIN 3 clavijas)
Terminal de control	Terminal RS-232C	1 sistema, D-sub 9 clavijas (macho) (control externo)
	Terminal remoto	1 sistema, toma mini estéreo (control remoto)
	Terminal LAN	1 sistema, toma RJ-45
Requerimientos de energía		CA de 110 V a 240 V, 50 Hz/60 Hz
Consumo de energía		360 W (en modo de espera: 0,4 W) (X95R X75R X55R) 330 W (en modo de espera: 0,4 W) (X35)
Entorno de funcionamiento		Temperatura: 5°C a 35°C; humedad: del 20% al 80%; temperatura de almacenamiento: -10°C a 60°C
Altura de instalación		Inferior a 1.524 metros (5.000 pies)
Dimensiones (Anchura x Altura x Profundidad)		Aprox. 455 mm x 179 mm x 472 mm (exceptuando pies de soporte y salientes)
Masa		15,4 kg (X95R X75R) 15,1 kg (X55R) 14,8 kg (X35)
Accesorios		Consulte p. 11.

*1 “-W” indica que la unidad principal es de color blanco. “-B” indica que la unidad principal es de color negro.

*2 D-ILA es la abreviatura, en inglés, de Direct drive Image Light Amplifier.

*3 Los dispositivos D-ILA se fabrican utilizando tecnología de muy alta precisión con una eficacia de píxeles del 99,99%. Sólo 0,01%, o menos, de los píxeles no se iluminarán o permanecerán iluminados permanentemente.

*4 Durante la reproducción en 3D, los píxeles están ajustados a 1.920 x 1.080.

*5 HDCP es la abreviatura, en inglés, de High-bandwidth Digital Content Protection system. La imagen del terminal de entrada HDMI puede que no se muestre en algunos casos debido a cambios en las especificaciones de HDCP.

- El diseño y las especificaciones están sujetos a cambios sin previo aviso.
- Para facilitar la comprensión, puede que algunas de las fotografías e ilustraciones hayan sido reducidas, amplificadas o situadas en un contexto particular. Las imágenes pueden mostrar una apariencia más o menos distinta respecto de la apariencia real del producto.

Acerca de las marcas de fábrica y derechos de autor (Copyrights)



HDMI, el logotipo de HDMI y High-Definition Multimedia Interface son marcas comerciales o marcas comerciales registradas de HDMI Licensing LCC.

Tamaño de la imagen y distancia de proyección

Cuando se utiliza una pantalla 16:9

Diagonal (modelo)	Tamaño de la pantalla		Distancia de proyección	
	Anchura (mm)	Altura (mm)	Extremo gran angular (m)	Extremo teleobjetivo (m)
60	1328	747	1,78	3,66
70	1549	872	2,09	4,28
80	1771	996	2,4	4,89
90	1992	1121	2,7	5,51
100	2214	1245	3,01	6,13
110	2435	1370	3,31	6,75
120	2656	1494	3,62	7,36
130	2878	1619	3,92	7,98
140	3099	1743	4,23	8,60
150	3320	1868	4,53	9,22
160	3542	1992	4,84	9,84
170	3763	2117	5,14	10,45
180	3984	2241	5,45	11,07
190	4206	2366	5,75	11,68
200	4427	2490	6,06	12,30

Quando se utiliza una pantalla 4:3

Diagonal (modelo)	Tamaño de la pantalla		Distancia de proyección	
	Anchura (mm)	Altura (mm)	Extremo gran angular (m)	Extremo teleobjetivo (m)
60	1219	914	2,22	4,49
70	1422	1067	2,60	5,24
80	1626	1219	2,98	6,00
90	1829	1372	3,36	6,75
100	2032	1524	3,74	7,51
110	2235	1676	4,11	8,26
120	2438	1829	4,49	9,02
130	2642	1981	4,87	9,77
140	2845	2134	5,25	10,53
150	3048	2286	5,63	11,28
160	3251	2438	6,00	12,04

* La proyección en una pantalla 4:3 de más de 163" es equivalente a un tamaño superior a 200" en el formato 16:9 y supera la cobertura de nuestra garantía.

Quando se utiliza una pantalla 2,35:1

Diagonal (modelo)	Tamaño de la pantalla		Distancia de proyección	
	Anchura (mm)	Altura (mm)	Extremo gran angular (m)	Extremo teleobjetivo (m)
60	1402	597	1,95	3,91
70	1636	696	2,28	4,56
80	1870	796	2,60	5,21
90	2103	895	2,93	5,86
100	2337	995	3,26	6,51
110	2571	1094	3,58	7,16
120	2805	1193	3,91	7,81
130	3038	1293	4,23	8,47
140	3272	1392	4,56	9,12
150	3506	1492	4,88	9,77
160	3740	1591	5,21	10,42
170	3973	1691	5,53	11,07
180	4207	1790	5,86	11,72
190	4441	1890	6,19	12,37
200	4674	1989	6,51	13,02

Tipos de posibles señales de entrada

Vídeo

Señal analógica de vídeo		480i, 480p, 576i, 576p, 720p/50 Hz, 720p/60 Hz, 1080i/50 Hz, 1080i/60 Hz
Señal digital de vídeo		480i, 480p, 576i, 576p, 720p/50 Hz, 720p/60 Hz, 1080i/50 Hz, 1080i/60 Hz, 1080p/24 Hz, 1080p/50 Hz, 1080p/60 Hz
Señal en 3D	Paquetes de fotogramas	720p/50 Hz, 720p/60 Hz, 1080p/24 Hz, 1080i/50 Hz, 1080i/60 Hz
	Lado a lado	1080i/60 Hz, 1080p/60 Hz, 1080i/50 Hz, 1080p/50 Hz, 1080p/24 Hz, 720p/50 Hz, 720p/60 Hz
	Superior e inferior	720p/50 Hz, 720p/60 Hz, 1080p/24 Hz

Señal PC (HDMI)

Nº	Designación	Resolución	fh [kHz]	fv [Hz]	punto CLK [MHz]	Núm. total de puntos [punto]	Núm. total de líneas [línea]	Núm. efectivo de puntos [punto]	Núm. efectivo de líneas [línea]
1	VGA 60	640×480	31.500	60.000	25.200	800	525	640	480
2	VGA 59,94	640×480	31.469	59.940	25.175	800	525	640	480
3	SVGA 60	800×600	37.879	60.317	40.000	1,056	628	800	600
4	XGA 60	1024×768	48.363	60.004	65.000	1,344	806	1,024	768
5	WXGA 60	1280×768	47.760	60.000	79.998	1,675	796	1,280	768
6	WXGA+ 60	1440×900	55.919	59.999	106.470	1,904	932	1,440	900
7	SXGA 60	1280×1024	63.981	60.020	108.000	1,688	1,066	1,280	1,024
8	WSXGA+ 60	1680×1050	65.222	60.002	147.140	2,256	1,087	1,680	1,050
9	WUXGA 60	1920×1200	74.038	59,95	154.000	2,080	1,235	1,920	1,200

Señal PC (D-sub 3 líneas, 15 clavijas)

Nº	Designación	Resolución	fh [kHz]	fv [Hz]	punto CLK [MHz]	Núm. total de puntos [punto]	Núm. total de líneas [línea]	Núm. efectivo de puntos [punto]	Núm. efectivo de líneas [línea]
1	VGA 60	640×480	31.500	60.000	25.175	800	525	640	480
2	VGA 72	640×480	37.900	72.000	31.500	832	520	640	480
3	VGA 75	640×480	37.500	75.000	31.500	840	500	640	480
4	VGA 85	640×480	43.300	85.000	36.000	832	509	640	480
5	SVGA 56	800×600	35.200	56.000	36.000	1024	625	800	600
6	SVGA 60	800×600	37.900	60.000	40.000	1056	628	800	600
7	SVGA 72	800×600	48.100	72.000	50.000	1040	666	800	600
8	SVGA 75	800×600	46.900	75.000	49.500	1056	625	800	600
9	SVGA 85	800×600	53.700	85.000	56.250	1048	631	800	600
10	XGA 60	1024×768	48.400	60.000	65.000	1344	806	1024	768
11	XGA 70	1024×768	56.500	70.000	75.000	1328	806	1024	768
12	XGA 75	1024×768	60.000	75.000	75.750	1312	800	1024	768
13	XGA 85	1024×768	68.700	85.000	94.500	1376	808	1024	768
14	WXGA 60	1280×768	47.760	60.000	79.998	1675	796	1280	768
15	WXGA+ 60	1440×900	55.919	59.999	106.470	1904	932	1440	900
16	SXGA 60	1280×1024	64.000	60.000	108.000	1688	1066	1280	1024
17	SXGA+ 60	1400×1050	63.981	60.020	108.000	1688	1066	1400	1050
18	WSXGA+ 60	1680×1050	65.222	60.002	147.140	2256	1087	1680	1050
19	1920×1080 60	1920×1080	67.500	60,00	148.500	2200	1125	1920	1080
20	MAC13"	640×480	35.000	66.667	30.240	864	525	640	480
21	MAC16"	832×624	49.107	75.087	55.000	1120	654	832	624
22	MAC19"	1024×768	60.241	74.927	80.000	1328	804	1024	768

* Incluso cuando pueda realizarse la entrada de señales, es posible que las imágenes de vídeo no se proyecten correctamente dependiendo del PC o cables utilizados. Cuando suceda esto, cambiar a otra resolución compatible o cambiar el cable puede ayuda a resolver el problema en algunos casos.

Visualización de indicadores en la unidad principal

Significado de las indicaciones luminosas



El indicador se ilumina.



El indicador parpadea.

Visualización del modo de funcionamiento

Se muestra utilizando los diferentes colores y el estado fijo/parpadeante del indicador "STANDBY/ON".

"STANDBY/ON" iluminado (rojo)

En estado de espera

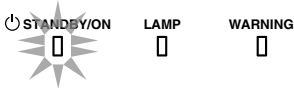

"STANDBY/ON" iluminado (verde)

Durante la inicialización de la lámpara

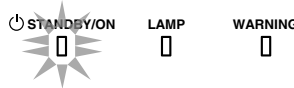

Todas las luces apagadas

Durante la proyección



"STANDBY/ON" parpadeando (rojo)

En el modo enfriamiento

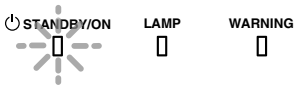

"STANDBY/ON" parpadeando (verde)

Cuando la imagen de vídeo se oculta temporalmente (HIDE está activado)

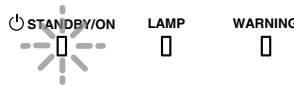

Tiempo estimado para la sustitución de la lámpara

Se muestra utilizando el estado fijo/parpadeante del indicador "LAMP". El indicador "STANDBY/ON", que muestra el modo de funcionamiento de la unidad, se muestra de forma simultánea tal y como se ha descrito anteriormente.

"LAMP" iluminado (naranja)











Cuando se aproxima el momento de la sustitución de la lámpara (el tiempo de funcionamiento de la lámpara ha superado las 2.900 horas)

Visualización de advertencias

Puede conocer los detalles de una advertencia a través de las visualizaciones (repetidas) de los indicadores "WARNING" y "LAMP". El indicador "STANDBY/ON", que muestra el modo de funcionamiento de la unidad, se muestra de forma simultánea tal y como se ha descrito anteriormente.

El modo de Advertencia se activa cuando se muestra el mensaje. La proyección se interrumpe y el ventilador de refrigeración se activa durante unos 60 segundos.

La alimentación no puede volver a activarse mientras se realiza la refrigeración. Compruebe lo siguiente una vez completada la refrigeración.

Estado del indicador (fijo/parpadeando)	Frecuencia de parpadeo	Descripción	Comprobación y medida correctora
   Visualización de modo (*)(Rojo)	x1	Anomalía en la alimentación	<ul style="list-style-type: none"> • Compruebe que no hay nada que bloquee las entradas. • Compruebe que la temperatura exterior es normal. Medida correctora: no utilice la unidad hasta que se haya enfriado. Luego, enciéndala nuevamente.
	x2	El ventilador de refrigeración se detuvo de forma anormal	
	x3	La temperatura interna es anormalmente alta	
	x4	La temperatura externa es demasiado alta	
	x5	Funcionamiento anormal del circuito X95R X75R X55R	
   Visualización (Naranja) Parpadeo simultáneo (Rojo)	x1	Funcionamiento anormal del circuito	<ul style="list-style-type: none"> • Compruebe que no hay nada que bloquee la tapa automática de la lente. Medida correctora: Encienda la unidad nuevamente.
	x2		
	x3		
	x4	Funcionamiento anormal de la tapa automática de la lente	
   Visualización (Naranja) (Rojo) de modo	x1	La lámpara no se enciende y la unidad no logra hacer proyecciones	<ul style="list-style-type: none"> • Compruebe que la unidad de lámpara y la tapa de la lámpara están instaladas correctamente. Medida correctora: Encienda la unidad nuevamente.
	x2	La lámpara se apaga durante la proyección	
	x3	Se ha retirado la tapa de la lámpara	

Si el modo de Advertencia se activa de nuevo, espere a que se detenga el ventilador de refrigeración y, a continuación, retire el enchufe de la toma de corriente.

Solicite una reparación a su distribuidor autorizado o a un centro de servicio cercano.

(*) Si se ha superado el tiempo programado para la sustitución de la lámpara, es posible que se ilumine el indicador.

Dimensiones

(Unidad: mm)

Superficie superior

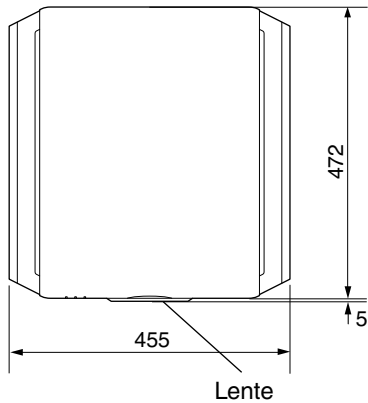

Superficie inferior

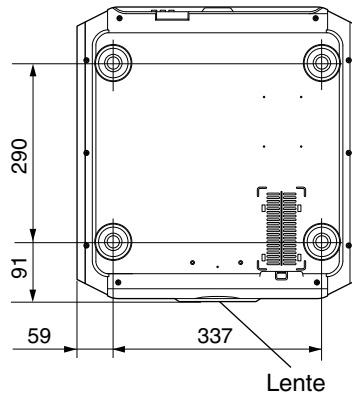

Frente

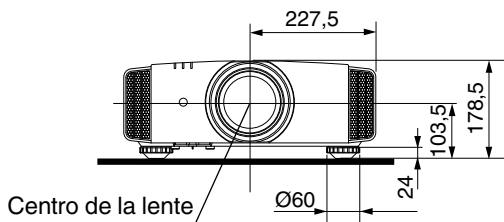

Superficie posterior

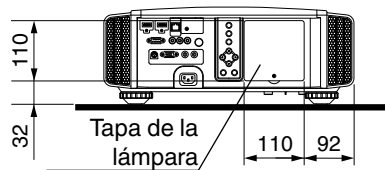

- Las ilustraciones muestran los terminales de conexión de **X95R X75R**.
- Las dimensiones son idénticas para todos los modelos.

Índice alfabético

A	Accesorios	11	Enmascaramiento de la pantalla	54	
	Accesorios opcionales	11	Espacio de color	51	
	Accionador	62	Espacio de color HDMI	53	
	Administración de color	45	Especificaciones	76	
	Ajuste de detalles de la calidad de la imagen	41	F	Foco	29
	Ajuste de la calidad de la imagen	49		Formato 3D	35
	Ajuste de la distorsión de la pantalla de proyección	28	G	Gafas 3D	11, 34
	Ajuste de píxeles	55		GAMMA	41
	Ajuste Gamma	41		Gamma personalizado	43
	Ajustes y configuración mediante el Menú	47	H	HIDE	26
	ANAMO	57	I	Instalación del emisor de sincronización de 3D ...	34
	Anamórfico	57		Interpolación de fotogramas	46
	Apertura de la lente	52	L	Lado a lado	35
	Aspecto	33		Lámpara	11
B	Brillo	50		LENS AP.	52
C	C.M.D (Clear Motion Drive)	46		Lente	14
	Cambio	29		Limpieza y sustitución del filtro	68
	Cambio de lente	28	M	Memoria de la lente	28
	Cancelación de diafonía 3D	36		Menú avanzado	51
	Características principales	12		Método de instalación	19
	Clear Motion Drive	46		Modo de altitud elevada	62
	Color de fondo	61		Modo Eco	62
	COLOR P.FILE	38		Modo Imagen	37
	COMP (Vídeo del componente)	23, 53		Montaje en techo	20
	Conexión	22	N	Nitidez	51
	Configuración 3D	35, 54		Nivel de entrada HDMI	53
	Configuración básica de la calidad de la imagen .	37		Nivel de negros	57
	Contraste	50		NIVEL MPC	40
	Control de la lente	28		NR	51
	Control externo	72	O	Opciones de menú	47
	Control remoto	17	P	Paquetes de fotogramas	35
	Controles y características	14		PC	23, 54
	Conversión 2D/3D	35		Perfil 4K	40
	Corrección de capturas 3D	36		Perfil de color	38
	Corrección de la distorsión	57		PIC. ADJ.	50
	Corrección de la distorsión trapezoidal	57		Posición de visualización	54
	Corrección de la pantalla	32		Posición del menú	61
	Corrección de profundidad 3D	36		Potencia de la lámpara	52
	Corrección de sombras/zonas brillantes	44		Precauciones durante la instalación	19
	Corrección del entorno	31		Producto de filtro nº	68
	Cuando aparezcan los siguientes mensajes...	71		Progresivo	54
D	Densidad de color	50	R	Red	62
	Dimensiones	83			
	Distancia de proyección	77			
E	Edición del nombre de usuario	52			
	Emisor de sincronización 3D	11, 34			
	Enlace de entrada HDMI	53			

Reinicialización de la lámpara	63	Terminal de comunicación	62
Resolución de entrada	64, 79	Terminal de entrada HDMI	22
RGB	23, 53	Terminales de entrada	16
RS-232C	24	THX	13
S Selección de idioma	61	Tono de imagen	50
Señal de entrada	64, 79	V Ver. del software	64
Solución de problemas	69	Vida útil de la lámpara	64
Sombra de color	50	Visualización de líneas	61
Superior e inferior	35	Visualización de menús	61
Sustitución de la lámpara	65	Visualización de películas en 3D	34
Sustitución del filtro	68	Visualización de señales	64
T Tamaño de la imagen y distancia de proyección .	77	Visualización de vídeos	26
Tapa de la lente	14	Visualización del logotipo	61
Tapa de la lente	11	Visualizador de indicadores	81
Temperatura de color	49	Z Zoom	29
Temporizador de apagado	62		

DLA-X95R
DLA-X75R
DLA-X55R
DLA-X35
D-LILA PROJECTOR

JVC