

# JVC

## INSTRUCTIONS MANUEL D'INSTRUCTIONS MANUAL DE INSTRUCCIONES

### D-ILA PROJECTOR PROJECTEUR D-ILA PROYECTOR D-ILA DLA-RS35



**D-ILA**<sup>®</sup>  
**HDMI**<sup>™</sup>  
HIGH DEFINITION MULTIMEDIA INTERFACE  
**THX**<sup>®</sup>

**isf**<sup>®</sup>  
ccc

**For Customer use :**

Enter below the serial No. which is located on the side of the cabinet. Retain this information for future reference.

Model No. DLA-RS35

Serial No. \_\_\_\_\_

**Pour utilisation par le client :**

Entrer ci-dessous le N° de série qui est situé sous le boîtier. Garder cette information comme référence pour le futur.

N° de modèle DLA-RS35

N° de série \_\_\_\_\_

**Instrucción para el cliente :**

Introduzca a continuación el n° de serie que aparece en la parte inferior lateral de la caja. Conserve esta información como referencia para uso ulterior.

Modelo N° DLA-RS35

N° de serie \_\_\_\_\_

# JVC

DLA-RS35  
DLA-RS35  
D-ILA PROJECTOR  
PROJECTEUR D-ILA  
PROYECTOR D-ILA

Getting Started

Preparation

Basic Operation

Settings

Troubleshooting

Others

# Safety Precautions

## IMPORTANT INFORMATION

This product has a High Intensity Discharge (HID) lamp that contains mercury.

Disposal of these materials may be regulated in your community due to environmental considerations. For disposal or recycling information, please contact your local authorities or for USA, the Electronic Industries Alliance: <http://www.eiae.org>.

**WARNING:**

TO PREVENT FIRE OR SHOCK HAZARDS, DO NOT EXPOSE THIS APPLIANCE TO RAIN OR MOISTURE.

**WARNING:**

THIS APPARATUS MUST BE EARTHED.

**CAUTION:**

To reduce the risk of electric shock, do not remove cover. Refer servicing to qualified service personnel.

This projector is equipped with a 3-blade grounding type plug to satisfy FCC rule. If you are unable to insert the plug into the outlet, contact your electrician.

**FCC INFORMATION (U.S.A. only)**

**CAUTION:**

Changes or modification not approved by JVC could void the user's authority to operate the equipment.

**NOTE:**

This equipment has been tested and found to comply with the limits for Class B digital devices, pursuant to Part 15 of the FCC Rules. These limits are designed to provide reasonable protection against harmful interference in a residential installation. This equipment generates, uses, and can radiate radio frequency energy and, if not installed and used in accordance with the instructions, may cause harmful interference to radio communications. However, there is no guarantee that interference will not occur in a particular installation. If this equipment does cause harmful interference to radio or television reception, which can be determined by turning the equipment off and on, the user is encouraged to try to correct the interference by one or more of the following measures:

- Reorient or relocate the receiving antenna.
- Increase the separation between the equipment and receiver.
- Connect the equipment into an outlet on a circuit different from that to which the receiver is connected.
- Consult the dealer or an experienced radio/TV technician for help.

**MACHINE NOISE INFORMATION (Germany only)**

Changes Machine Noise Information Ordinance 3. GSGV, January 18, 1991: The sound pressure level at the operator position is equal or less than 20 dB (A) according to ISO 7779.

**About the installation place**

Do not install the projector in a place that cannot support its weight securely.

If the installation place is not sturdy enough, the projector could fall or overturn, possibly causing personal injury.

## IMPORTANT SAFEGUARDS

Electrical energy can perform many useful functions. This unit has been engineered and manufactured to assure your personal safety. But IMPROPER USE CAN RESULT IN POTENTIAL ELECTRICAL SHOCK OR FIRE HAZARD. In order not to defeat the safeguards incorporated into this product, observe the following basic rules for its installation, use and service. Please read these Important Safeguards carefully before use.

- All the safety and operating instructions should be read before the product is operated.
- The safety and operating instructions should be retained for future reference.
- All warnings on the product and in the operating instructions should be adhered to.
- All operating instructions should be followed.
- Place the projector near a wall outlet where the plug can be easily unplugged.
- Unplug this product from the wall outlet before cleaning. Do not use liquid cleaners or aerosol cleaners. Use a damp cloth for cleaning.
- Do not use attachments not recommended by the product manufacturer as they may be hazardous.
- Do not use this product near water. Do not use immediately after moving from a low temperature to high temperature, as this causes condensation, which may result in fire, electric shock, or other hazards.
- Do not place this product on an unstable cart, stand, or table. The product may fall, causing serious injury to a child or adult, and serious damage to the product. The product should be mounted according to the manufacturer's instructions, and should use a mount recommended by the manufacturer.
- When the product is used on a cart, care should be taken to avoid quick stops, excessive force, and uneven surfaces which may cause the product and cart to overturn, damaging equipment or causing possible injury to the operator.
- Slots and openings in the cabinet are provided for ventilation. These ensure reliable operation of the product and protect it from overheating. These openings must not be blocked or covered. (The openings should never be blocked by placing the product on bed, sofa, rug, or similar surface. It should not be placed in a built-in installation such as a bookcase or rack unless proper ventilation is provided and the manufacturer's instructions have been adhered to.)

PORTABLE CART WARNING (symbol provided by RETAC)



- To allow better heat dissipation, keep a clearance between this unit and its surrounding as shown below. When this unit is enclosed in a space of dimensions as shown below, use an air-conditioner so that the internal and external temperatures are the same. Overheating can cause damage.

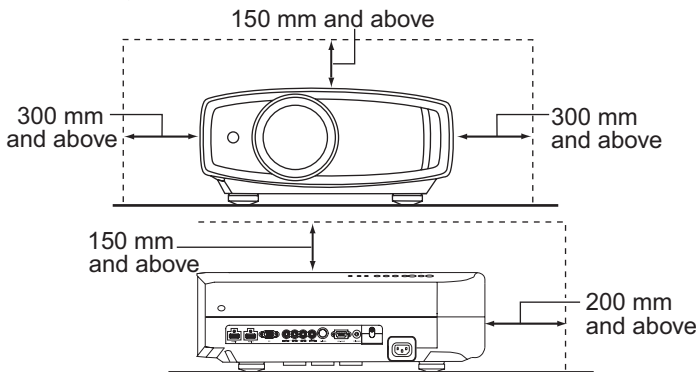

- power source indicated on the label. If you are not sure of the type of power supply to your home, consult your product dealer or local power company.
- This product is equipped with a three-wire plug. This plug will fit only into a grounded power outlet. If you are unable to insert the plug into the outlet, contact your electrician to install the proper outlet. Do not defeat the safety purpose of the grounded plug.
- Power-supply cords should be routed so that they are not likely to be walked on or pinched by items placed upon or against them. Pay particular attention to cords at doors, plugs, receptacles, and the point where they exit from the product.
- For added protection of this product during a lightning storm, or when it is left unattended and unused for long periods of time, unplug it from the wall outlet and disconnect the cable system. This will prevent damage to the product due to lightning and power line surges.
- Do not overload wall outlets, extension cords, or convenience receptacles on other equipment as this can result in a risk of fire or electric shock.
- Never push objects of any kind into this product through openings as they may touch dangerous voltage points or short out parts that could result in a fire or electric shock. Never spill liquid of any kind on the product.
- Do not attempt to service this product yourself as opening or removing covers may expose you to dangerous voltages and other hazards. Refer all service to qualified service personnel.
- Unplug this product from the wall outlet and refer service to qualified service personnel under the following conditions:
  - a) When the power supply cord or plug is damaged.
  - b) If liquid has been spilled, or objects have fallen on the product.
  - c) If the product has been exposed to rain or water.
  - d) If the product does not operate normally by following the operating instructions. Adjust only those controls that are covered by the Operation Manual, as an improper adjustment of controls may result in damage and will often require extensive work by a qualified technician to restore the product to normal operation.
  - e) If the product has been dropped or damaged in any way.
  - f) When the product exhibits a distinct change in performance - this indicates a need for service.
- When replacement parts are required, be sure the service technician has used replacement parts specified by the manufacturer or with same characteristics as the original part. Unauthorized substitutions may result in fire, electric shock, or other hazards.

- Upon completion of any service or repairs to this product, ask the service technician to perform safety checks to determine that the product is in proper operating condition.
- The product should be placed more than one foot away from heat sources such as radiators, heat registers, stoves, and other products (including amplifiers) that produce heat.
- When connecting other products such as VCR's, and DVD players, you should turn off the power of this product for protection against electric shock.
- Do not place combustibles behind the cooling fan. For example, cloth, paper, matches, aerosol cans or gas lighters that present special hazards when over heated.
- Do not look into the projection lens while the illumination lamp is turned on. Exposure of your eyes to the strong light can result in impaired eyesight.
- Do not look into the inside of this unit through vents (ventilation holes), etc. Do not look at the illumination lamp directly by opening the cabinet while the illumination lamp is turned on. The illumination lamp also contains ultraviolet rays and the light is so powerful that your eyesight can be impaired.
- Do not drop, hit, or damage the light-source lamp (lamp unit) in any way. It may cause the light-source lamp to break and lead to injuries. Do not use a damaged light source lamp. If the light-source lamp is broken, ask your dealer to repair it. Fragments from a broken light-source lamp may cause injuries.
- The light-source lamp used in this projector is a high pressure mercury lamp. Be careful when disposing of the light-source lamp. If anything is unclear, please consult your dealer.
- Do not ceiling-mount the projector to a place which tends to vibrate; otherwise, the attaching fixture of the projector could be broken by the vibration, possibly causing it to fall or overturn, which could lead to personal injury.
- Use only the accessory cord designed for this product to prevent shock.

**\*DO NOT allow any unqualified person to install the unit.**

Be sure to ask your dealer to install the unit (e.g. attaching it to the ceiling) since special technical knowledge and skills are required for installation. If installation is performed by an unqualified person, it may cause personal injury or electrical shock.

# Safety Precautions (Continued)

## POWER CONNECTION

For USA and Canada only  
Use only the following power cord.

Power cord



The power supply voltage rating of this product is AC110V – AC240V. Use only the power cord designated by our dealer to ensure Safety and EMC.

Ensure that the power cable used for the projector is the correct type for the AC outlet in your country. Consult your product dealer.

Power cord

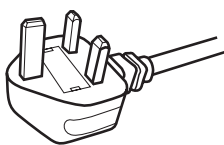

For United Kingdom

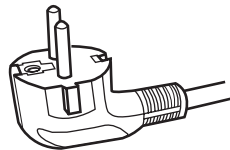

For European continent countries

**WARNING:**

**Do not cut off the main plug from this equipment.**

If the plug fitted is not suitable for the power points in your home or the cable is too short to reach a power point, then obtain an appropriate safety approved extension lead or adapter or consult your dealer.

If nonetheless the mains plug is cut off, dispose of the plug immediately, to avoid a possible shock hazard by inadvertent connection to the main supply. If a new main plug has to be fitted, then follow the instruction given below.

**WARNING:**

**THIS APPARATUS MUST BE EARTHED.**

**IMPORTANT (Europe only):**

The wires in the mains lead on this product are colored in accordance with the following cord:

- Green-and-yellow : Earth
- Blue : Neutral
- Brown : Live

As these colors may not correspond with the colored making identifying the terminals in your plug, proceed as follows:

The wire which is colored green-and-yellow must be connected to the terminal which is marked M with the letter E or the safety earth or colored green or green-and-yellow.

The wire which is colored blue must be connected to the terminal which is marked with the letter N or colored black.

The wire which is colored brown must be connected to the terminal which is marked with the letter L or colored red.

## POWER CONNECTION (United Kingdom only)

**HOW TO REPLACE THE FUSE:**

When replacing the fuse, be sure to use only a correctly rated approved type, re-fit the fuse cover.

**IF IN DOUBT — CONSULT A COMPETENT ELECTRICIAN.**

Open the fuse compartment with the blade screwdriver, and replace the fuse.

(\* An example is shown in the illustration below.)

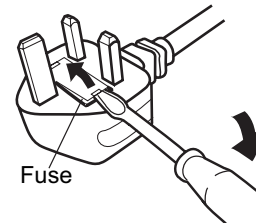

Dear Customer,

This apparatus is in conformance with the valid European directives and standards regarding electromagnetic compatibility and electrical safety.

European representative of Victor Company of Japan, Limited is:

JVC Technical Services Europe GmbH

Postfach 10 05 04

61145 Friedberg

Germany

**Information for Users on Disposal of Old Equipment and Batteries****Products****Battery****[European Union only]**

These symbols indicate that equipment with these symbols should not be disposed of as general household waste. If you want to dispose of the product or battery, please consider the collection systems or facilities for appropriate recycling.

**Notice:** The sign Pb below the symbol for batteries indicates that this battery contains lead.

**Benutzerinformationen zur Entsorgung alter Geräte und Batterien****Produkte****Batterie****[Nur Europäische Union]**

Diese Symbole zeigen an, dass derartig gekennzeichnete Geräte nicht als normaler Haushaltsabfall entsorgt werden dürfen. Wenden Sie sich zur Entsorgung des Produkts oder der Batterie an die hierfür vorgesehenen Sammelstellen oder Einrichtungen, damit eine fachgerechte Wiederverwertung möglich ist.

**Hinweis:** Das Zeichen Pb unterhalb des Batteriesymbols gibt an, dass diese Batterie Blei enthält.

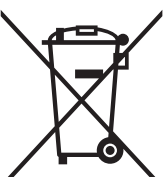
**Informations relatives à l'élimination des appareils et des piles usagés, à l'intention des utilisateurs****Produits****Pile****[Union européenne seulement]**

Si ces symboles figurent sur les produits, cela signifie qu'ils ne doivent pas être jetés comme déchets ménagers. Si vous voulez jeter ce produit ou cette pile, veuillez considérer le système de collection de déchets ou les centres de recyclage appropriés.

**Notification:** La marque Pb en dessous du symbole des piles indique que cette pile contient du plomb.

**Informatie voor gebruikers over het verwijderen van oude apparatuur en batterijen****Producten****Batterij****[Alleen Europese Unie]**

Deze symbolen geven aan dat apparatuur met dit symbool niet mag worden weggegooid als algemeen huishoudelijk afval. Als u het product of de batterij wilt weggoien, kunt u inzamelsystemen of faciliteiten voor een geschikte recycling gebruiken.

**Opmerking:** Het teken Pb onder het batterijsymbool geeft aan dat deze batterij lood bevat.

### Información para los usuarios sobre la eliminación de baterías/pilas usadas



Productos



Baterías/pilas

#### [Sólo Unión Europea]

Estos símbolos indican que el equipo con estos símbolos no debe desecharse con la basura doméstica. Si desea desechar el producto o batería/pila, acuda a los sistemas o centros de recogida para que los reciclen debidamente.

**Atención:** La indicación Pb debajo del símbolo de batería/pila indica que ésta contiene plomo.

### Informazioni per gli utenti sullo smaltimento delle apparecchiature e batterie obsolete



Prodotti



Batteria

#### [Solo per l'Unione Europea]

Questi simboli indicano che le apparecchiature a cui sono relativi non devono essere smaltite tra i rifiuti domestici generici. Se si desidera smaltire questo prodotto o questa batteria, prendere in considerazione i sistemi o le strutture di raccolta appropriati per il riciclaggio corretto.

**Nota:** Il simbolo Pb sotto il simbolo delle batterie indica che questa batteria contiene piombo.

### Informação para os utilizadores acerca da eliminação de equipamento usado e pilhas



Produtos



Pilha

#### [Apenas União Europeia]

Estes símbolos indicam que o equipamento com estes símbolos não deve ser eliminado juntamente com o restante lixo doméstico. Se pretende eliminar o produto ou a pilha, utilize os sistemas de recolha ou instalações para uma reciclagem apropriada.

**Aviso:** O sinal Pb abaixo do símbolo para pilhas indica que esta pilha contém chumbo.

### Πληροφορίες για την απόρριψη παλαιού εξοπλισμού και μπαταριών



Προϊόντα



Μπαταρία

#### [Ευρωπαϊκή Ένωση μόνο]

Αυτά τα σύμβολα υποδηλώνουν ότι ο εξοπλισμός που τα φέρει δεν θα πρέπει να απορριφθεί ως κοινό οικιακό απόρριμμα. Εάν επιθυμείτε την απόρριψη αυτού του προϊόντος ή αυτής της μπαταρίας, χρησιμοποιήστε το σύστημα περισυλλογής ή εγκαταστάσεις για ανάλογη ανακύκλωση.

**Σημείωση:** Το σύμβολο Pb κάτω από το σύμβολο μπαταρίας υποδηλώνει ότι η μπαταρία περιέχει μόλυβδο.

## DANSK

## Brugerinformation om bortskaffelse af gammelt udstyr og batterier



Produkter



Batteri

**[Kun EU]**

Disse symboler angiver, at udstyr med disse symboler ikke må bortskaffes som almindeligt husholdningsaffald. Hvis du ønsker at smide dette produkt eller batteri ud, bedes du overveje at bruge indsamlingssystemet eller steder, hvor der kan ske korrekt genbrug.

**Bemærk:** Tegnet Pb under symbolet for batterierne angiver, at dette batteri indeholder bly.

## SUOMI

## Tietoja vanhojen laitteiden ja akkujen hävittämisestä



Tuotteet



Akku

**[Vain Euroopan unioni]**

Nämä symbolit ilmaisevat, että symboleilla merkittyä laitetta ei tulisi hävittää tavallisen kotitalousjätteen mukana. Jos haluat hävittää tuotteen tai sen akun, tee se hyödyntämällä akkujen keräyspisteitä tai muita kierrätyspaikkoja.

**Huomautus:** Akkusymbolin alapuolella oleva Pb-merkintä tarkoittaa, että akku sisältää lyijyä.

## SVENSKA

## Information för användare gällande bortskaffning av gammal utrustning och batterier



Produkter



Batteri

**[Endast den Europeiska unionen]**

Dessa symboler indikerar att utrustning med dessa symboler inte ska hanteras som vanligt hushållsavfall. Om du vill bortskaffa produkten eller batteriet ska du använda uppsamlingssystem eller inrättningar för lämplig återvinning.

**Observera!** Märkningen Pb under symbolen för batterier indikerar att detta batteri innehåller bly.

## NORSK

## Opplysninger til brukere om kassering av gammelt utstyr og batterier



Produkter



Batteri

**[Bare EU]**

Disse symbolene viser at utstyr med dette symbolet, ikke skal kastes sammen med vanlig husholdningsavfall. Hvis du vil kassere dette produktet eller batteriet, skal du vurdere å bruke innsamlingssystemene eller andre muligheter for riktig gjenbruk.

**Merk:** Tegnet Pb under symbolet for batterier, viser at batteriet inneholder bly.

## Сведения для пользователей по утилизации старого оборудования и батарей



Изделия



Батарея

## [только для Европейского союза]

Данные символы указывают на то, что оборудование, на которое они нанесены, не должны утилизироваться, как обычные бытовые отходы. При необходимости утилизировать такое изделие или батарею обратитесь в специальный пункт сбора для их надлежащей переработки.

**Уведомление:** Надпись Pb под символом батарей указывает на то, что данная батарея содержит свинец.

## Informace pro uživatele k likvidaci starého zařízení a baterií



Produkty



Baterie

## [Pouze Evropská unie]

Tyto symboly označují, že produkty s těmito symboly se nesmí likvidovat jako běžný odpad. Pokud chcete produkt nebo baterii zlikvidovat, využijte sběrný systém nebo jiné zařízení, které zajistí řádnou recyklaci.

**Upozornění:** Značka Pb pod symbolem pro baterie znamená, že tato baterie obsahuje olovo.

## Informacje dla użytkowników dotyczące poz bywania się zużytego sprzętu i baterii



Produkty



Bateria

## [Tylko kraje Unii Europejskiej]

Te symbole oznaczają, że sprzętu nie należy wyrzucać razem z odpadami gospodarczymi. Jeśli trzeba po zbyć się tego produktu lub baterii, proszę skorzystać z systemu odbioru lub urządzeń do zbiórki odpadów elektronicznych, w celu odpowiedniego ponowne go ich przetworzenia.

**Uwaga:** Oznaczenie Pb, znajdujące się pod symbolem baterii wskazuje, że ta bateria zawiera ołów.

## Felhasználói információ az elhasznált berendezések és akkumulátorok elhelyezéséről



Termékek



Akkumulátor

## [Csak az Európai Unióban]

Ez a szimbólum azt jelzi, hogy a berendezés nem helyezhető az általános háztartási hulladék közé. Ha meg szeretne szabadulni a terméktől vagy az akkumulátortól, akkor legyen tekintettel az gyűjtő rendszerre vagy intézményekre a megfelelő hasznosítás érdekében.

**Megjegyzés:** Az alábbi Pb szimbólum - ha az akkumulátoron megtalálható - azt jelzi, hogy az akkumulátor ólmot tartalmaz.



# THX Certification



## THX Certification

THX Ltd. was founded by filmmaker George Lucas to improve the cinema and home entertainment experience through strict engineering standards and breakthrough technologies. THX has leveraged more than 25 years of filmmaking, cinema design and post-production expertise to partner with JVC to engineer a best-in-class home theater projector.

With a strict focus on image quality and signal processing performance, THX certification promises that this JVC projector is capable of presenting a wide range of video content at maximum resolutions with the correct color and luminance levels. In addition, THX has created a battery of signal processing tests that challenge the projector's scaling, motion conversion and de-interlacing capabilities. This type of in-depth analysis predicts how the projector will present a variety of high definition and standard definition content.

The JVC projector also features THX Movie Mode, a pre-calibrated video setting for watching movies on DVD, Blu-ray HD or broadcast television. This playback feature is designed to recreate the cinema experience at home by setting the display's gamma, luminance, color temperature and other settings to mirror those used by filmmakers in post-production. THX Movie Mode also ensures projector brightness is optimal for large screen viewing.



RECOMMENDED USE

All Home Theaters or Living Rooms

THX CERTIFICATION FEATURES

**THX Movie Mode:**

- Correct Gamma and Color Temperature
- No Overscan or Scaling
- Correct High Def Color Gamut

THX PERFORMANCE

**Best in Class Parameters include:**

- ANSI and Sequential Contrast
- Luminance and Color Uniformity
- Color Tracking with Gray Scale
- Optimum Brightness
- Deinterlacing Performance
- Jaggies and Contouring

Visit [www.thx.com](http://www.thx.com) for further technical details.



For detail information about ISF, please refer web site  
<http://www.imagingscience.com/>

# Contents

<b>Getting started</b>	
Safety Precautions.....	2
THX Certification.....	9
isf information.....	9
Contents.....	10
<b>How to Read this Manual/Accessories/</b>	
<b>Optional Accessories</b> .....	11
About this Manual.....	11
Check the Accessories .....	11
Optional Accessories.....	11
<b>Controls and features</b> .....	12
<b>How to Use the Remote control</b> .....	15
Loading Batteries.....	15
Effective Range of Remote Control Unit.....	15
<b>Preparation</b>	
<b>Selecting Connecting Devices</b> .....	16
<b>Connecting</b> .....	17
Connecting via Video Cable and S-Video	
Cable.....	17
Connecting via Component Video Cable.....	17
Connecting via HDMI Cable.....	18
Connecting via HDMI-DVI Conversion Cable...	18
Connecting via SCART-RCA Cable.....	19
Connecting via RGB Video Cable.....	19
Connecting via PC Cable.....	20
Connecting via Trigger Cable.....	20
<b>Installing the Projector and Screen</b> .....	21
Set Angle .....	21
Shift .....	21
Screen Size and Projection Distance .....	22
<b>Basic Operation</b>	
<b>Projecting Image</b> .....	24
<b>Convenient Features during Projection</b> .....	26
Setting the Screen Size .....	26
Masking the Surrounding Area of an Image.....	26

<b>Settings</b>	
<b>The structure of the Settings menu</b> .....	28
<b>Setting Menu</b> .....	30
Procedures for Menu Operation .....	30
Setting Menu .....	31
<b>Customizing Projected Images</b> .....	42
Changing the Initial Setting of Picture Mode .	42
Registering User-defined Picture Mode.....	43
Registering User-defined Picture Mode from the	
Menu .....	43
<b>Troubleshooting</b>	
<b>Troubleshooting</b> .....	44
<b>What to Do When these Messages</b>	
<b>Are Displayed</b> .....	46
<b>About Warning Indicators</b> .....	47
Actions to Be Taken for Warning Mode .....	47
<b>Replacing the Lamp</b> .....	48
Procedure for Lamp Replacement.....	48
Resetting Lamp Time .....	50
<b>Cleaning and Replacing the Filter</b> .....	51
<b>Others</b>	
<b>RS-232C Interface</b> .....	52
RS-232C Specifications .....	52
Command Format .....	52
RS-232C Communication Examples .....	55
<b>Copyright and Caution</b> .....	56
About Trademarks and Copyright.....	56
Caution.....	56
Mounting this Unit .....	57
<b>Specifications</b> .....	58
Dimensions .....	60
<b>Index</b> .....	61

# How to Read this Manual/ Accessories/Optional Accessories

## About this Manual

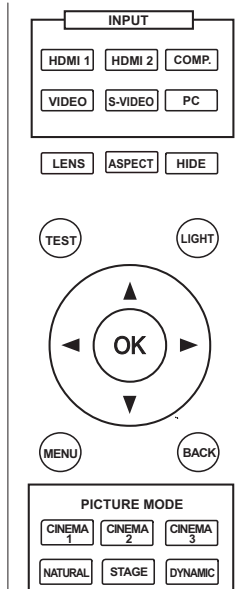

Buttons to be used are colored in a darker shade.

This manual mainly describes the operating method using the remote control.

- Buttons on the remote control are described as [Button Name].
- Items on the menu are described as "Selection Item".

### ■ Conventions in this manual



Describes the limitations of the functions or usage.



Indicates good-to-know information.



Describes operational precautions.



P11 Indicates relevant pages for reference.

## Check the Accessories

Remote Control .....	1 piece
AAA size Batteries (for operation confirm) .....	2 pieces
Power Cord For the US market (2 m).....	1 piece
Power Cord For the EU market (2 m).....	1 piece
Power Cord For the UK market (2 m).....	1 piece

- Instruction manual, warranty card and other printed material are also included.

## Optional Accessories

Please check with your authorized dealer for details.

- Replacement Lamp: BHL5010-S (Lamp Unit)
- Replacement Filter (black in appearance): PB006560999 (Inner Filter)

# Controls and features

## ■ Front Side/Left Side



### CAUTION

- Do not place your fingers in the gap at the lens during lens shift adjustment. This may cause injuries if your fingers are caught in between the gap.  
(P25)
- Do not let your fingers or other objects get caught in between the lens cover while closing the cover. This can cause injuries or malfunction.

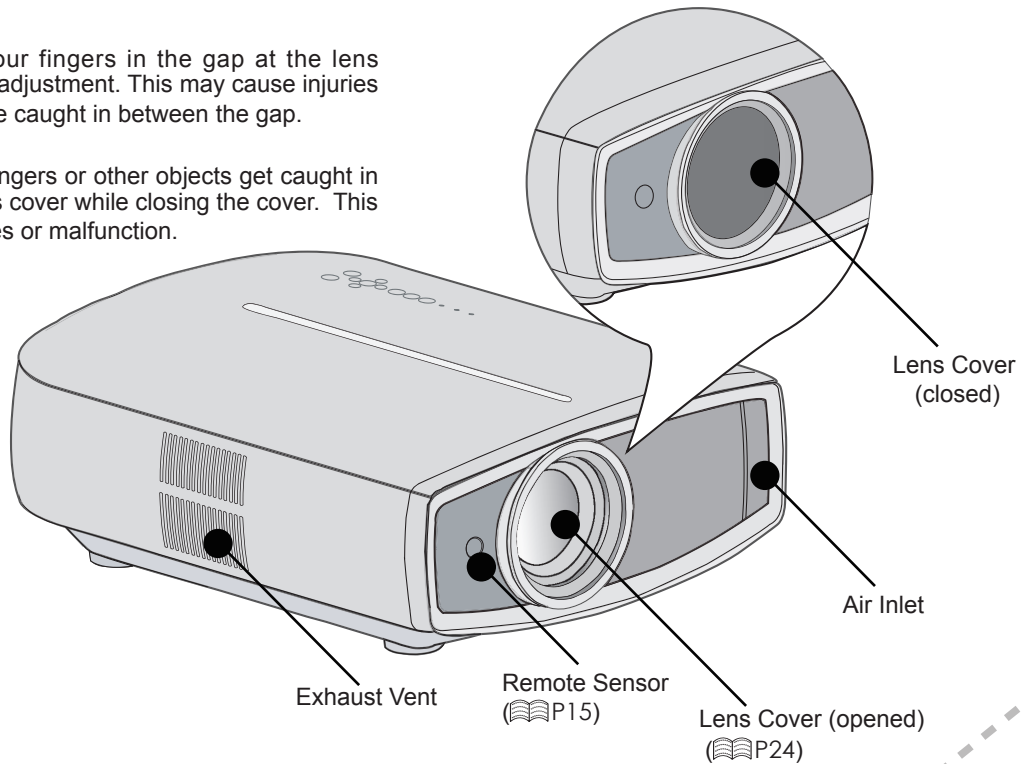

## ■ Rear Side/Top Side/Right Side

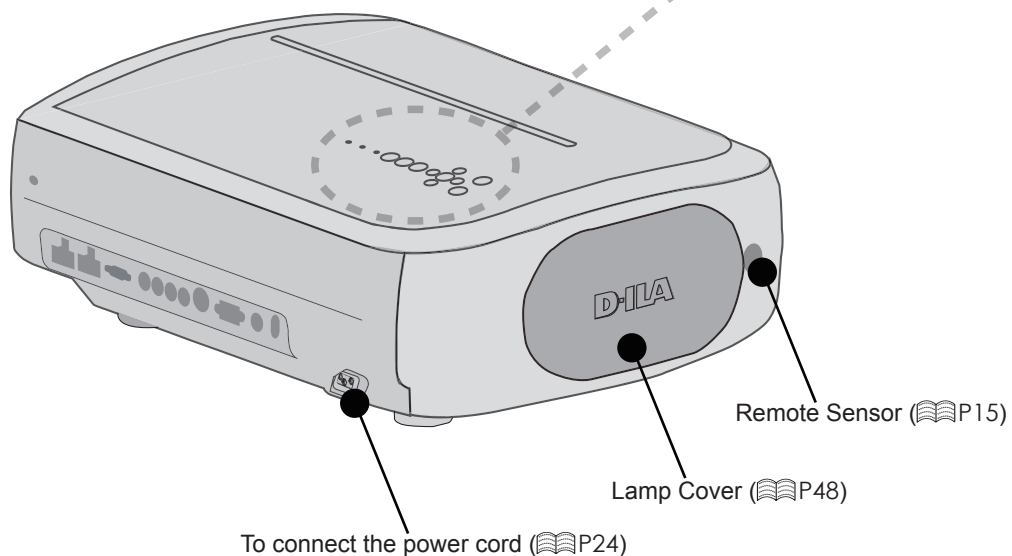

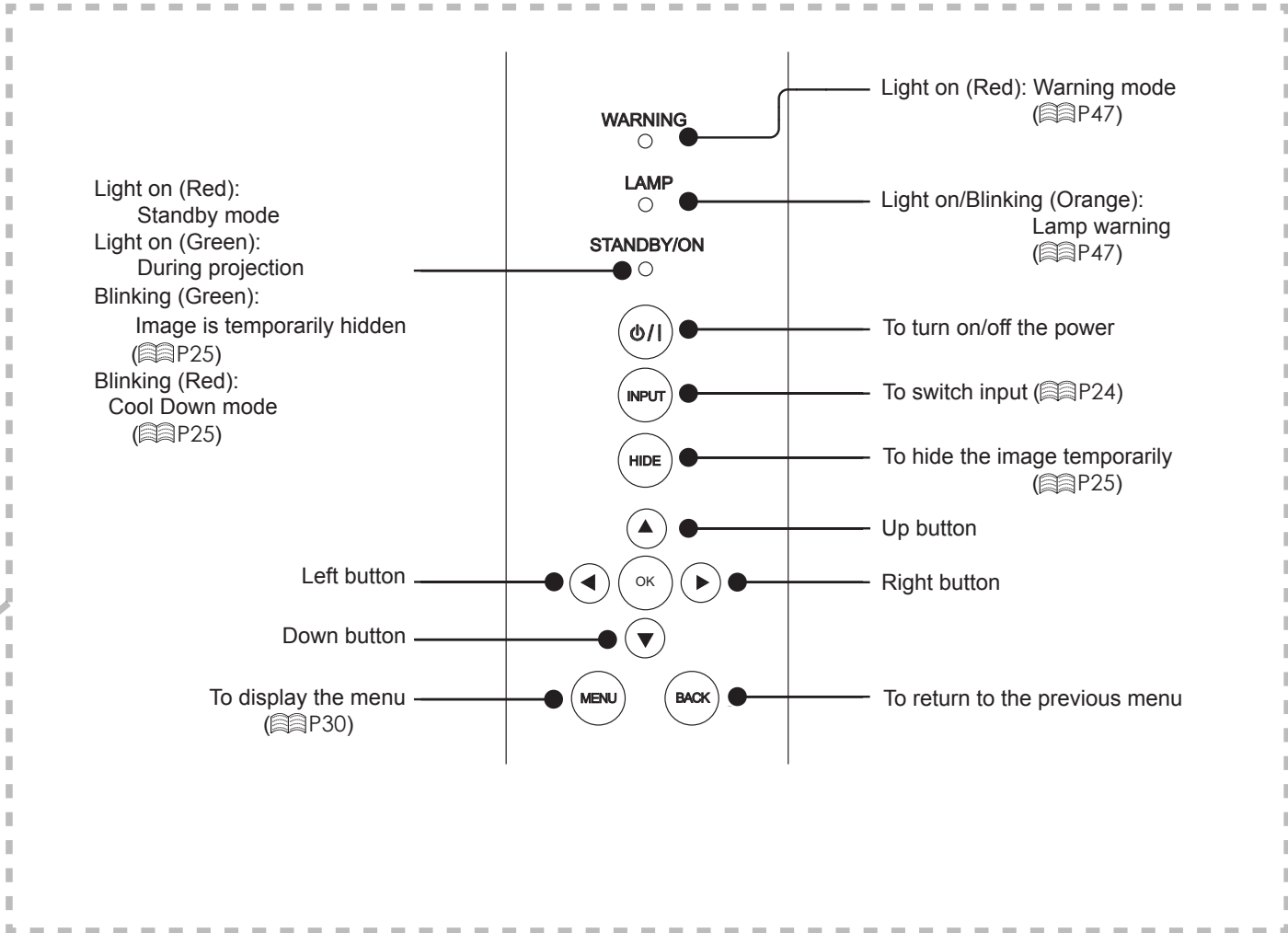

■ Bottom Surface

Feet: The height (0 to 5 mm) can be adjusted by turning the foot.

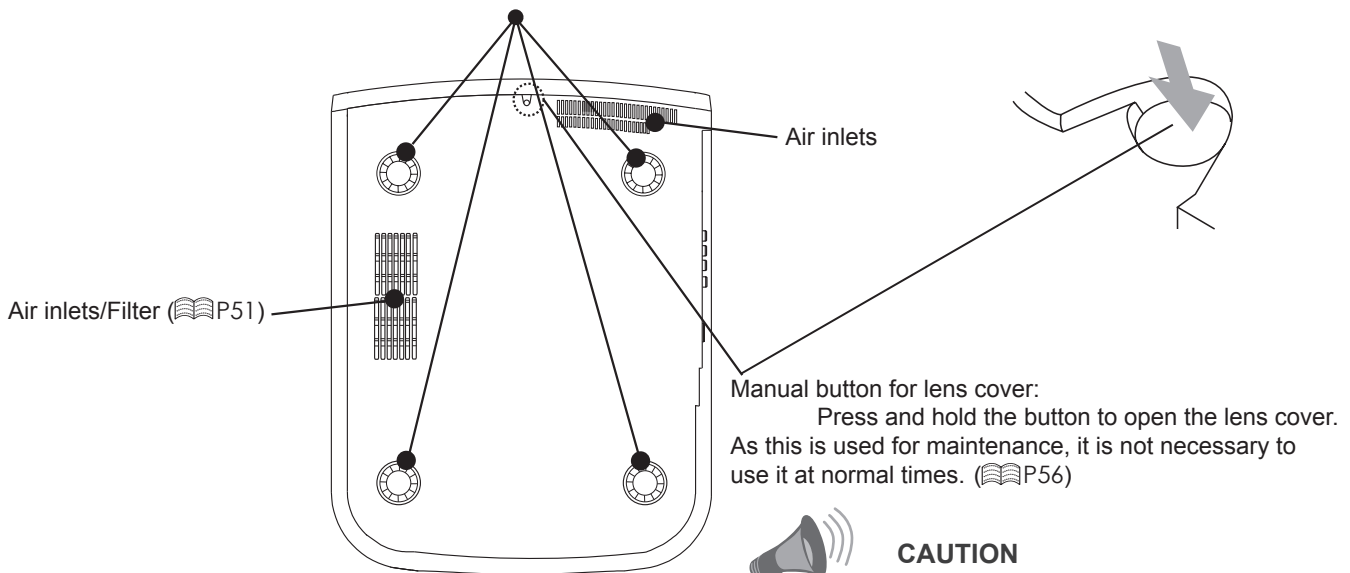

- Do not close lens cover when projecting. Otherwise it will cause malfunction, heat and fire.

# Controls and features (continued)

## ■ Remote Control

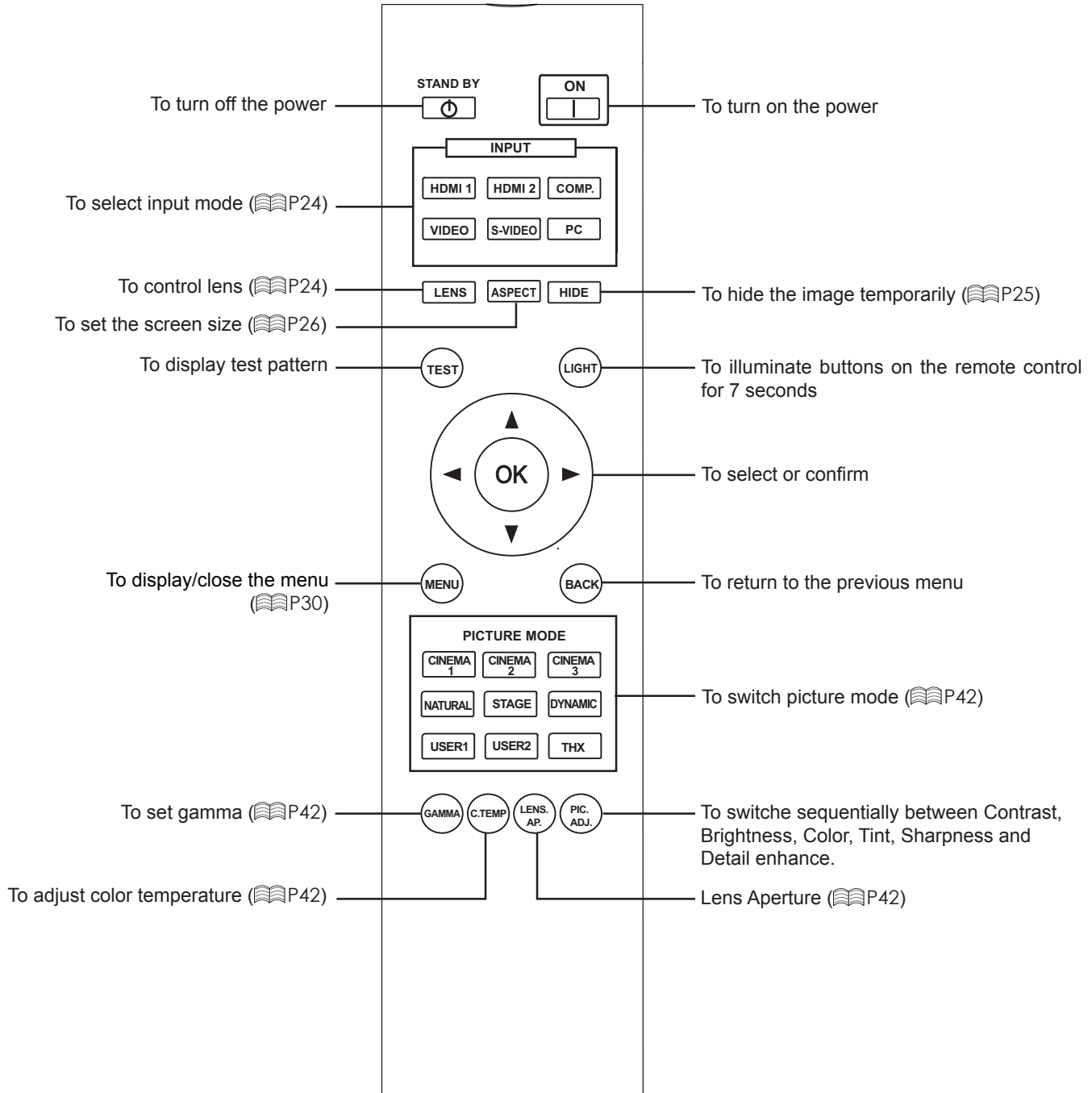

# How to Use the Remote control

## Loading Batteries

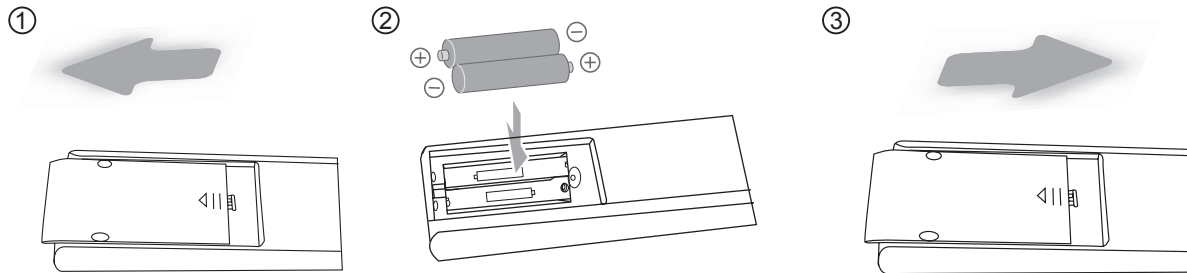

- If the remote control has to be brought closer to the projector to operate, it means that the batteries are wearing out. When this happens, replace the batteries. Insert the batteries according to the  $\oplus$   $\ominus$  marks.
- Be sure to insert the  $\ominus$  end first.
- If an error occurs when using the remote control, remove the batteries and wait for 5 minutes. Load the batteries again and operate the remote control.

## Effective Range of Remote Control Unit

### ■ When directing the remote control toward this unit

- When aiming the remote control towards the remote sensor on this unit, ensure that the distance to the sensor in front or at the rear of this unit is within 7 m.
- If the remote control fails to work properly, move closer to this unit.

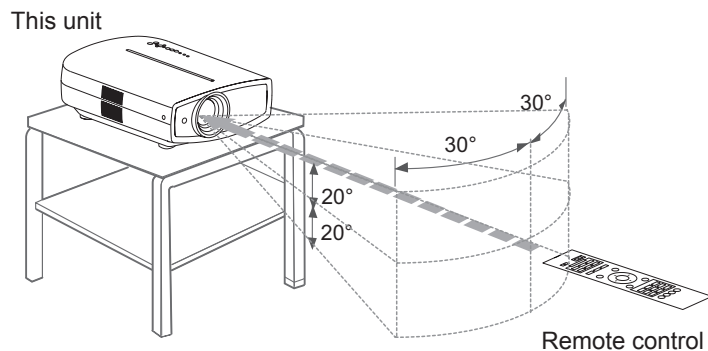

### ■ When reflecting off a screen

- Ensure that the total of distance A between this unit and screen and distance B between remote control and screen is within 7 m.
- As the efficiency of signals reflected from the remote control unit differ with the type of screen used, operable distance may decrease.

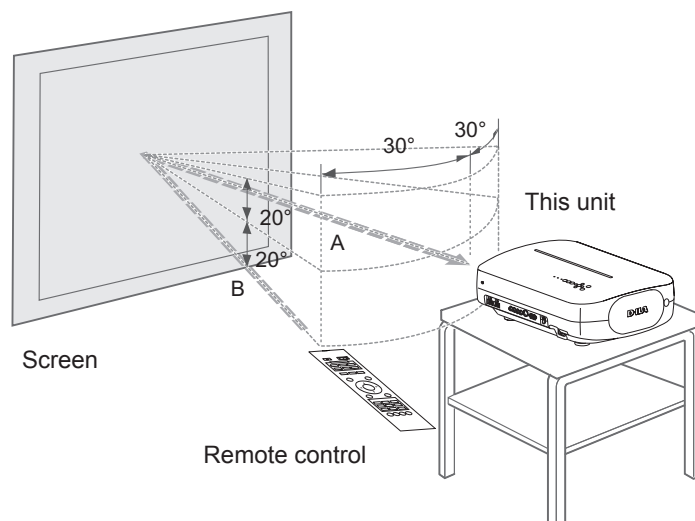

# Selecting Connecting Devices

- Do not turn on the power until connection is complete.
- The connection procedures differ according to the device used. For details, refer to the instruction manual of the device to be connected.
- This device is used for image projection. Connect to an audio output device such as amplifier and speaker for audio output from the connected device.
- **The images may not be displayed depending on the devices and cables to be connected.**  
For HDMI cable (sold separately), only use one that is HDMI-approved.
- It may not be possible to connect to this unit depending on the dimension of the connector cover of the cables to be connected.

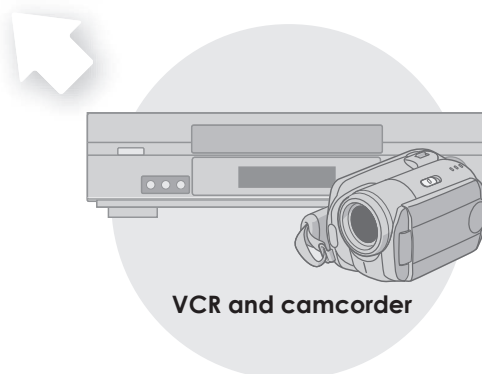
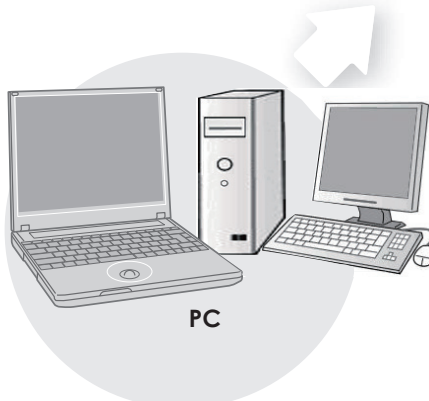
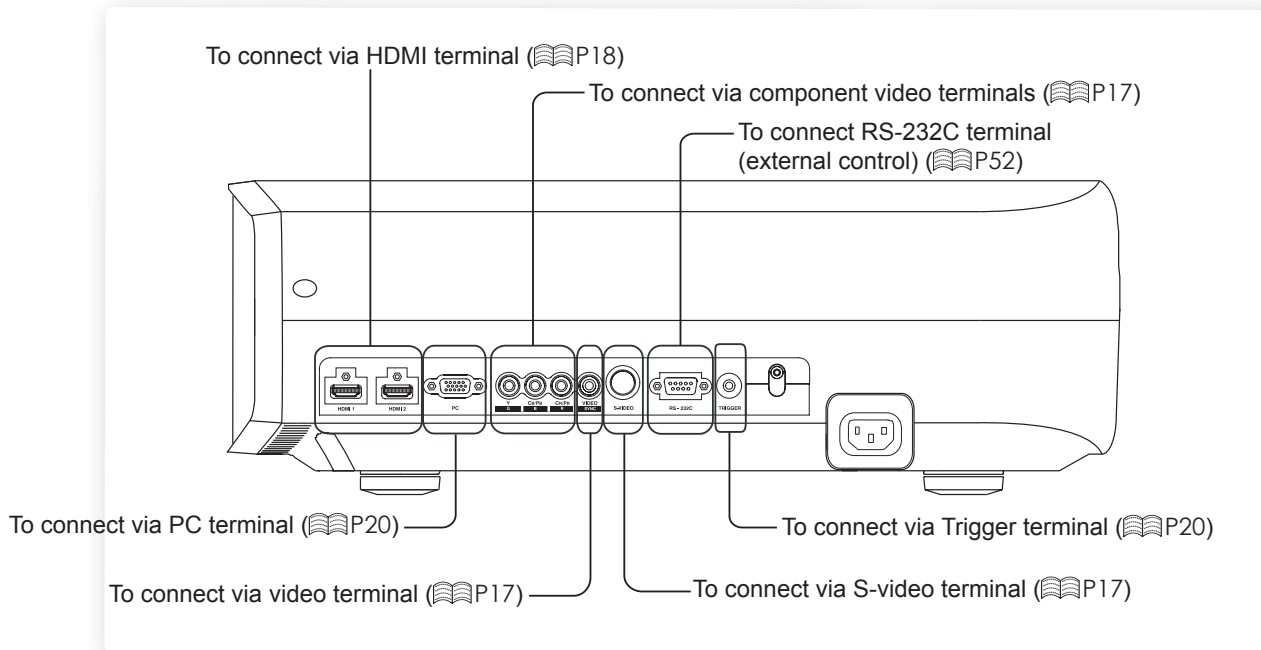



# Connecting

## Connecting via Video Cable and S-Video Cable

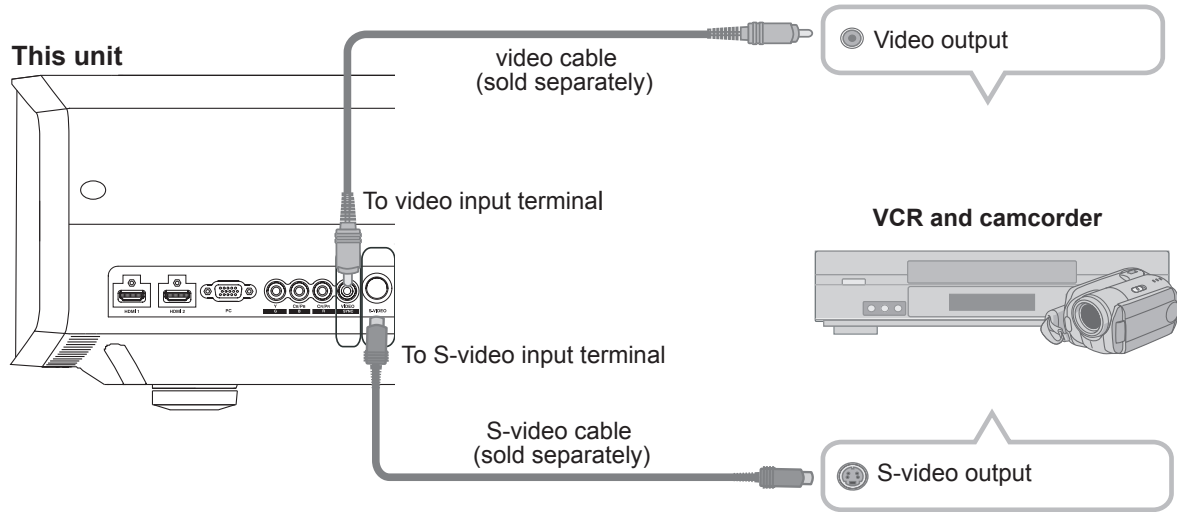

## Connecting via Component Video Cable

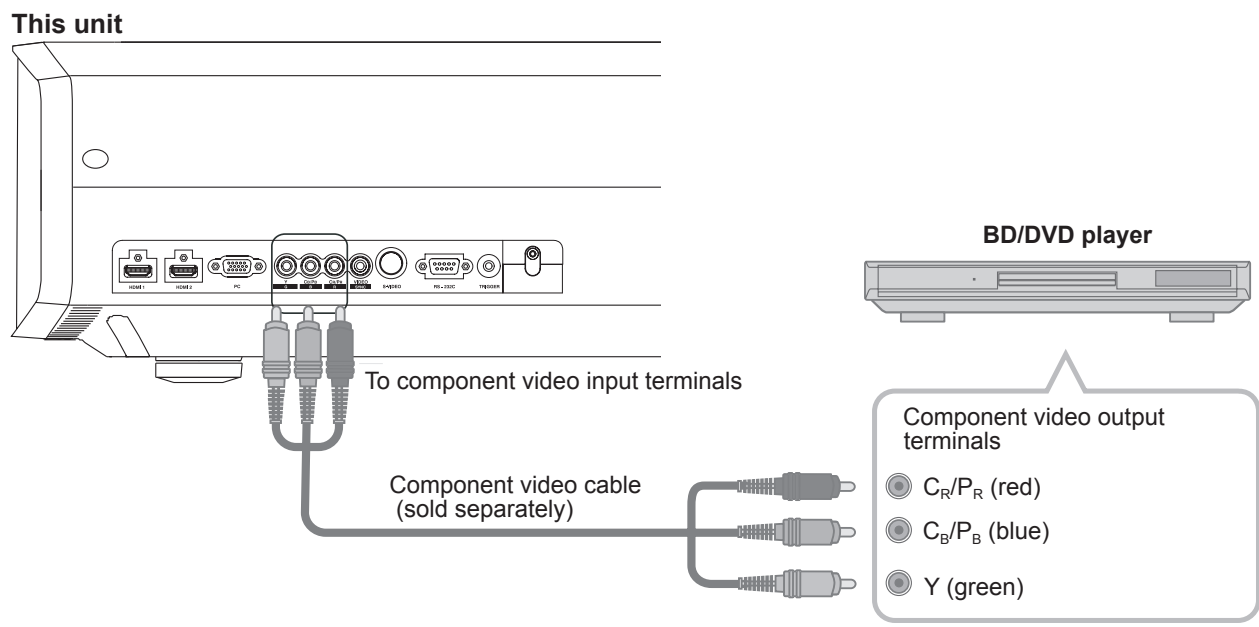

● Set "COMP." in the setting menu to "Y Pb/Cb Pr/Cr". (P36 - 12)

# Connecting(Continued)

## Connecting via HDMI Cable

This unit

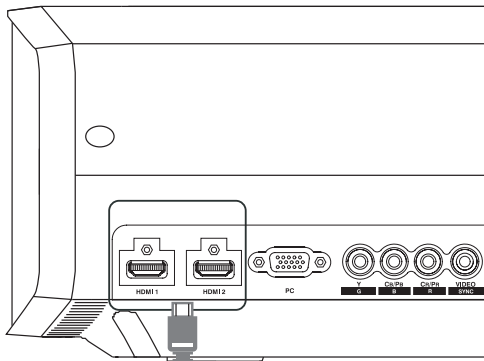

To HDMI 1 or HDMI 2 input terminal

HDMI cable (sold separately)

Notebook PC



BD/DVD recorder



HDMI output terminal

- If noise is produced, take PCs (Notebook PC) away from this unit.
- Use only HDMI-approved equipment.
- Reducing the length of the cable is recommended if there is no picture.

## Connecting via HDMI-DVI Conversion Cable

This unit

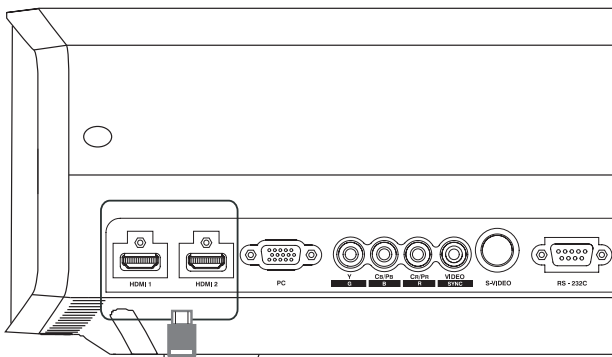

To HDMI 1 or HDMI 2 input terminal

HDMI-DVI conversion cable (sold separately)

Desktop computer



DVI output terminal

- If noise is produced, take PCs (desktop computer) away from this unit.
- Reducing the length of the cable is recommended if there is no picture.

## Connecting via SCART-RCA Cable

This unit

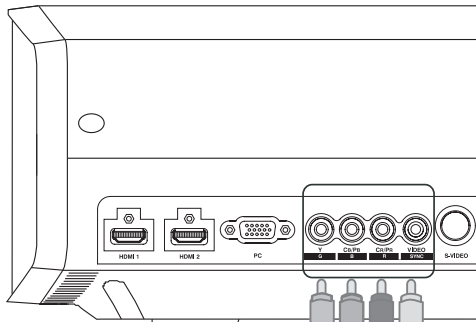

To RGB video and sync signal input terminals

SCART-RCA cable (sold separately)

BD/DVD player for European market

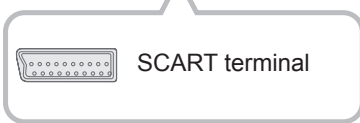

SCART terminal

- Set "COMP." in the setting menu to "SCART". (P36 - 12 )

## Connecting via RGB Video Cable

This unit

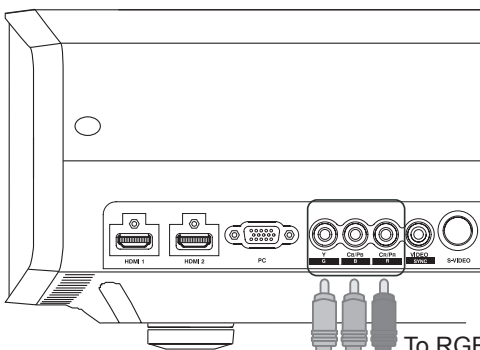

To RGB video input terminals

RGB video cable (sold separately)

Device equipped with RGB output

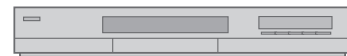

RGB video output terminals

- R(Red)
- B(Blue)
- G(Green) (Includes sync signals)

- Set "COMP." in the setting menu to "RGB". (P36 - 12 )
- For information on compatible input signals, see "Specifications". (P58)

# Connecting(Continued)

## Connecting via PC Cable

This unit

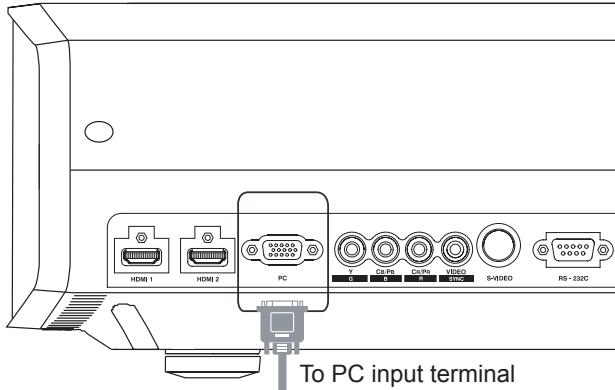

To PC input terminal

PC cable (sold separately)

Notebook PC

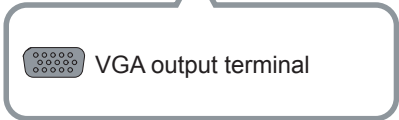

- For information on supported input signals, please refer to “Specifications” . (P58)

## Connecting via Trigger Cable

This unit

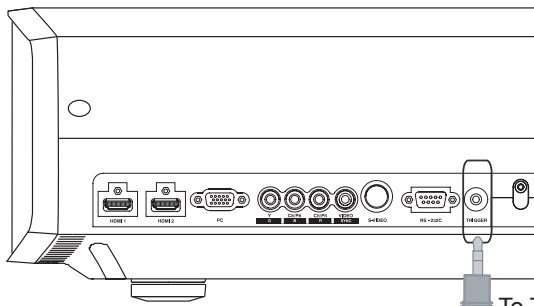

To Trigger output terminal

Trigger cable (sold separately)

Screen

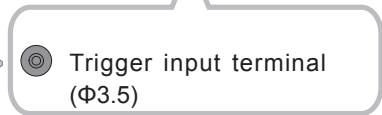
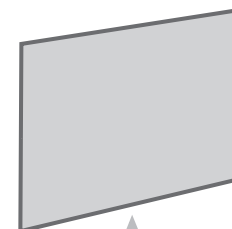

- Do not supply the power to the other devices.
- Do not connect audio terminals of the other devices such as headphones etc. Otherwise, this may cause a malfunction of the other devices or injury.
- Using beyond the rated value will cause malfunction.
- Exercise adequate caution to prevent short circuit as the trigger terminal outputs a voltage of 12V.

# Installing the Projector and Screen

While installing, please place this unit and the screen perpendicular to each other. Failing to do so may increase trapezoidal distortion. Please refer to "Keystone". (P39 - 25)

## Set Angle

- The angle range which can be set for this unit is  $\pm 10^\circ$ .

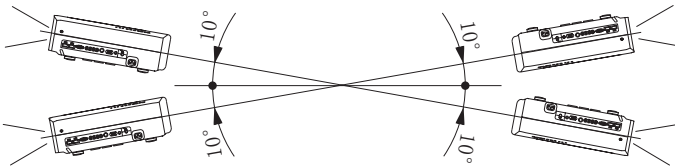

- Malfunctions may occur if the angle is not set within the above-mentioned range.

## Shift

### Left/Right position

\* 0% up/down position (center)

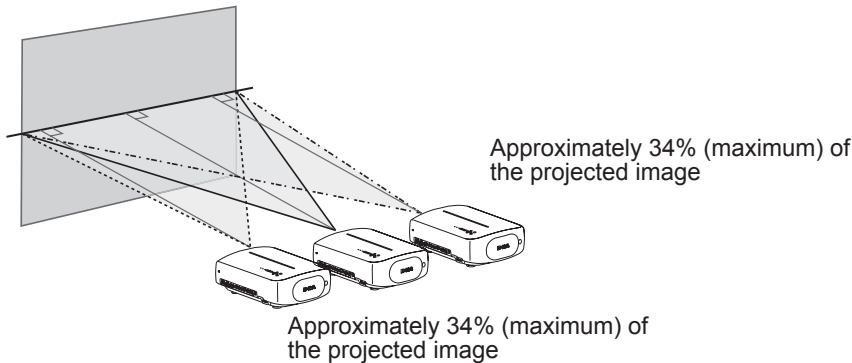

### Up/Down position

\* 0% left/right position (center)

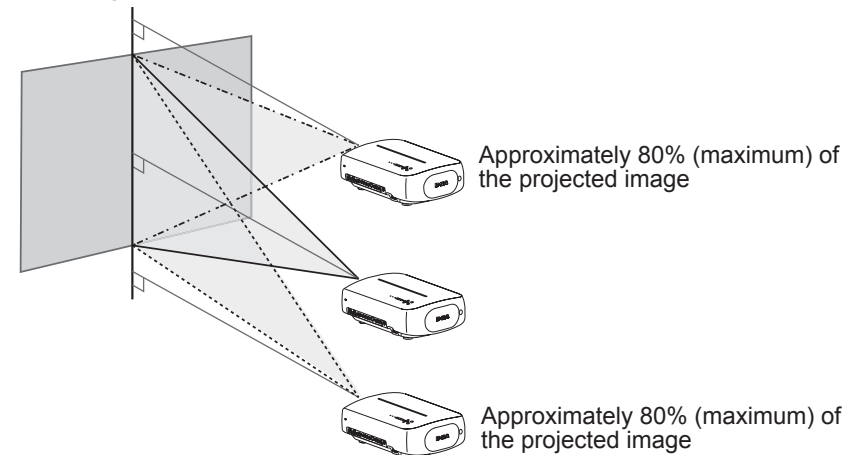

### Shifting range of projected image

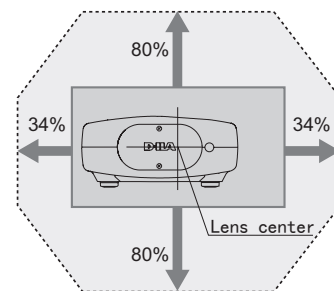

Lens shift correlation chart:

Left-Right Shift(%)	0%	5%	10%	15%	20%	25%	30%	34%
Up-Down Shift(%)	80%	74%	66%	57%	47%	34%	18%	0%

- Maximum Up-Down shift varies with the amount of Left-Right shift. Likewise, maximum Left-Right shift varies with the amount of Up-Down shift.
- The values on the chart are intended to act as a guide. Use them for reference during installation.

# Installing the Projector and Screen(Continued)

## Screen Size and Projection Distance

Determine the distance from the lens to the screen to achieve your desired screen size. This unit uses a 2.0x power zoom lens for projection.

### ■ Relationship Between Projection Screen Size and Projection Distance

Projection Screen Size (Diagonal Length) Aspect Ratio 16:9	Approximate Projection Distance W(Wide) to T(Tele)	Projection Screen Size (Diagonal Length) Aspect Ratio 16:9	Approximate Projection Distance W(Wide) to T(Tele)
60" (Approx. 1.52m)	Approx. 1.78m to Approx. 3.66m	140" (Approx. 3.56m)	Approx. 4.23m to Approx. 8.60m
70" (Approx. 1.78m)	Approx. 2.09m to Approx. 4.28m	150" (Approx. 3.81m)	Approx. 4.53m to Approx. 9.22m
80" (Approx. 2.03m)	Approx. 2.40m to Approx. 4.89m	160" (Approx. 4.06m)	Approx. 4.84m to Approx. 9.84m
90" (Approx. 2.29m)	Approx. 2.70m to Approx. 5.51m	170" (Approx. 4.32m)	Approx. 5.14m to Approx. 10.45m
100" (Approx. 2.54m)	Approx. 3.01m to Approx. 6.13m	180" (Approx. 4.57m)	Approx. 5.45m to Approx. 11.07m
110" (Approx. 2.79m)	Approx. 3.31m to Approx. 6.75m	190" (Approx. 4.83m)	Approx. 5.75m to Approx. 11.68m
120" (Approx. 3.05m)	Approx. 3.62m to Approx. 7.36m	200" (Approx. 5.08m)	Approx. 6.06m to Approx. 12.30m
130" (Approx. 3.30m)	Approx. 3.92m to Approx. 7.98m		

- The projection distances in the table are provided only as a guide. Use them as a reference during installation.
- To adjust the installation, use a projected image of aspect ratio 16:9.

# MEMO

# Projecting Image

This section describes the basic operations to project input images on the screen.

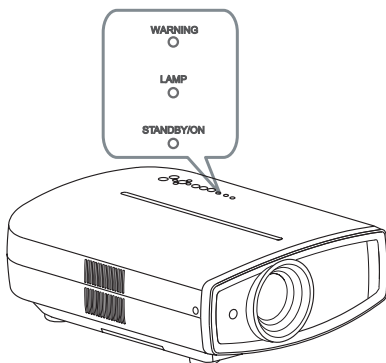
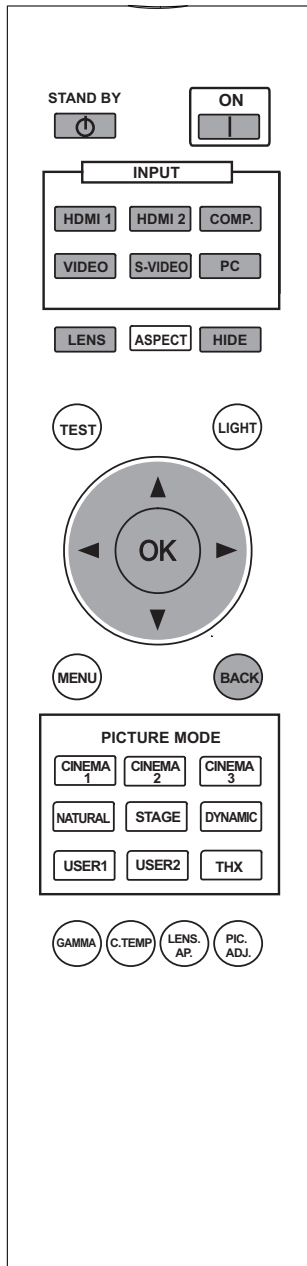

## Preparation

### 1 Insert the power plug to the power outlet

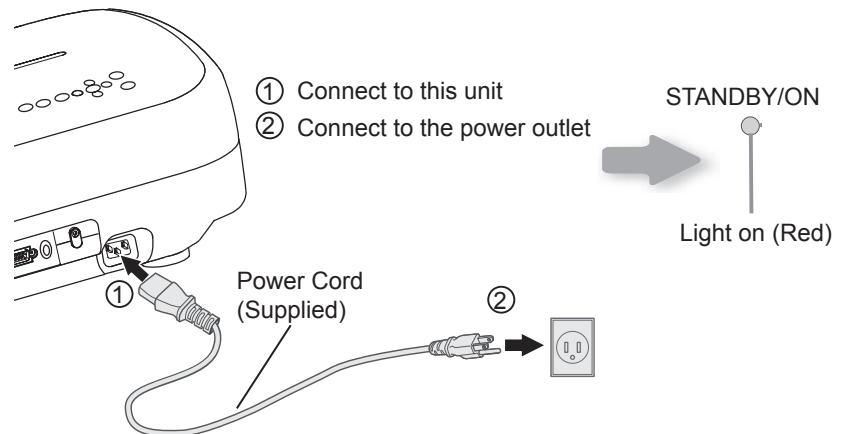

### 2 Turn on the power



- You can also press button on the unit to turn on the power. (P13)
- The lens cover will be opened.

### 3 Project the image

#### 1 Select input mode

- You can also select the input mode by pressing the button on the unit. (P13)

HDMI 1 → HDMI 2 → COMP. → Video → S-Video → PC

#### 2 Play back the selected device

### 4 Adjusts image focus, size (zoom), and position (shift).

#### 1 Adjust the focus

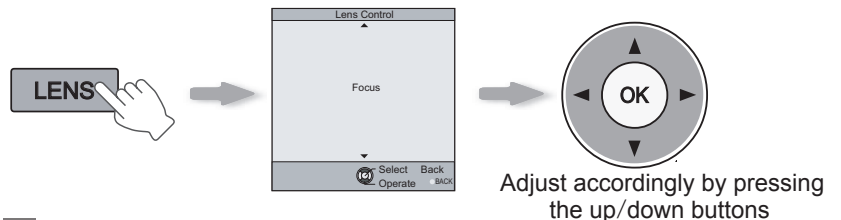

#### 2 Adjust the image size (zoom)

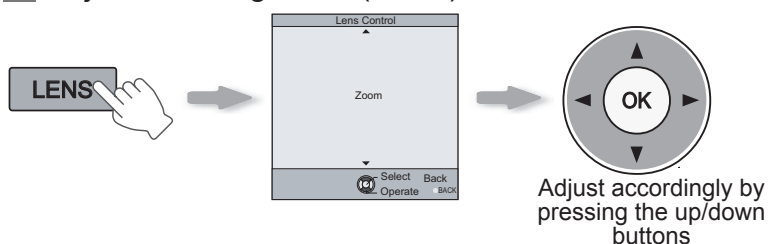



### 3 Adjust image position (shift).

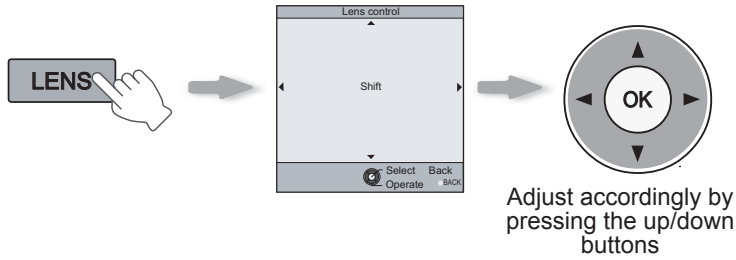

- After adjusting the image position, it may be necessary to select "Pixel Adjust" from the Settings menu "Installation". (P38 - 23)
- Every time the **LENS** button is pressed, the adjustment item will be switched among "Focus", "Zoom" and "Shift".

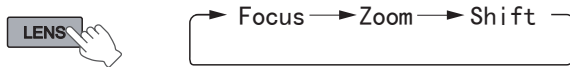

### 4 To end



## 5 Turn off the power

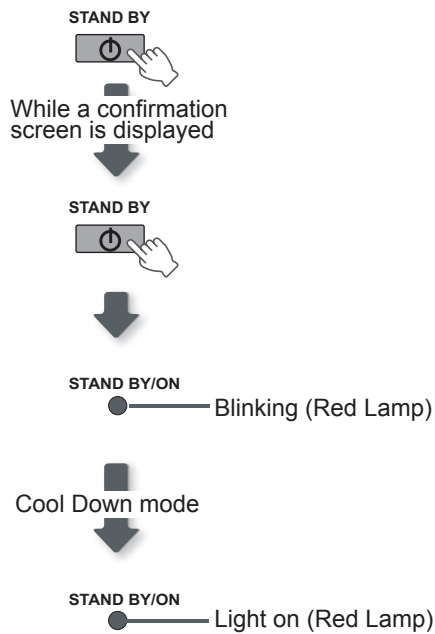

- When power off, the lens cover will be closed.
- The power cannot be turned off within approximately 90 seconds after it has been turned on. Start operation only after 90 seconds time.
- You can also press the button on the unit to turn off the power. (P13)
- Pull out the power plug when the unit will not be used for a prolonged time.



### TIPS

#### You can hide the image temporarily

You can hide the image temporarily.



Green light blinks when the image is hidden.

- Press the **HIDE** button again to display image.
- The power cannot be turned off when the image is temporarily hidden.



### MEMO

#### About Cool Down mode

- The Cool Down mode is a function to cool down the lamp for approximately 60 seconds after projection is complete. This function prevents the internal parts of the unit from deformation or damage due to overheating of the lamp. It also prevents lamp blowout and premature shortening of lamp life.
- During Cool Down mode, the [STANDBY/ON] indicator blinks in red.
- After the Cool Down mode is complete, the unit automatically returns to standby mode.
- Do not pull out the power plug during Cool Down mode. This may shorten the lamp life and cause a malfunction.

# Convenient Features during Projection

You can change the screen size of the projected image or hide the surrounding area of an image for which quality at the outer area has deteriorated.

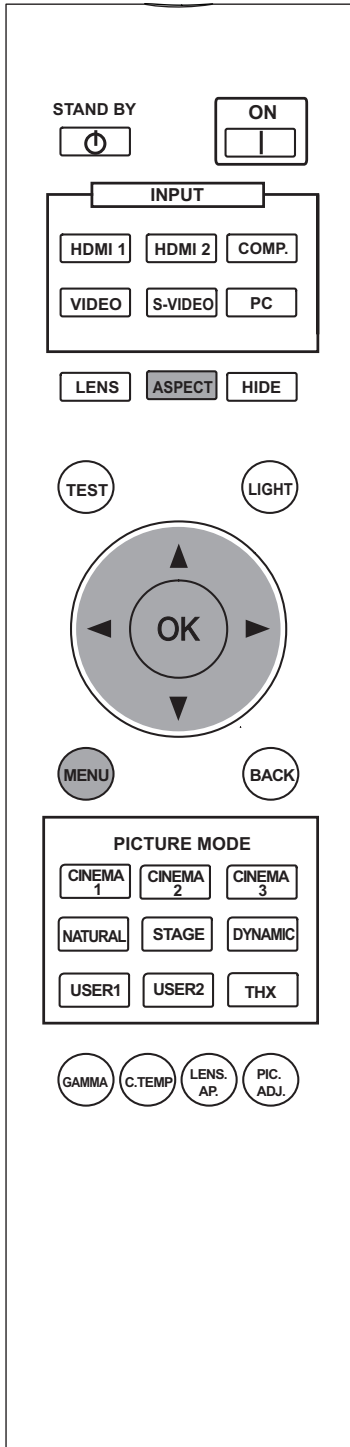

## Setting the Screen Size

The projected image can be set to a most appropriate screen size (aspect ratio).

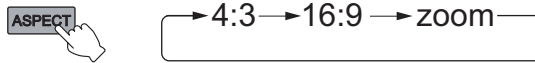

- The screen size can also be set from “Aspect(Video)” of the setting menu. (P37 - 16 )
- When PC signals are input, the “Aspect(Computer)” setting will be available instead. (P37 - 17 )

### Input Image and Projected Image by Different Screen Size

#### Settings

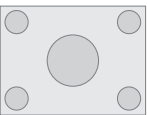
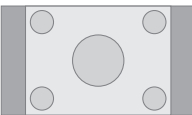
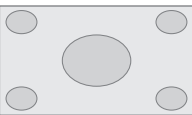
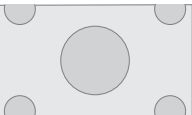
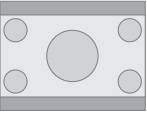
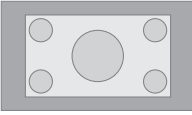
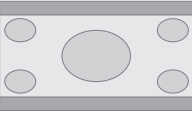
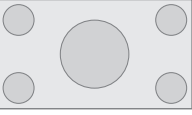
Input Image	Screen Size		
	4 : 3	16 : 9	Zoom
 <p>SDTV (4:3)</p>	 <p>Aspect Ratio: Same Most appropriate screen size</p>	 <p>Aspect Ratio: Landscape Image is stretched horizontally</p>	 <p>Aspect Ratio: Same Top and bottom of the image are missing</p>
 <p>SDTV(4:3) Image recorded in landscape (black bands on top and bottom) of DVD software</p>	 <p>Aspect Ratio: Same Small image is projected</p>	 <p>Aspect Ratio: Landscape Image is stretched horizontally</p>	 <p>Aspect Ratio: Same Most appropriate screen size</p>

- Depending on the input image, selecting “4:3” may result in a vertically stretched image, while selecting “16:9” provides you with the most appropriate screen size.

## Masking the Surrounding Area of an Image

Images for which quality at the outer area has deteriorated can be projected by masking (hiding) the surrounding area of the projected image.

### 1 Project the image



← Image for which quality at the outer area has deteriorated.

## 2 Mask the image

### 1 Display the setting menu

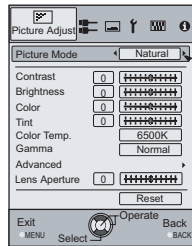

### 2 Select "Input Signal" ➔ "Mask"

① Select

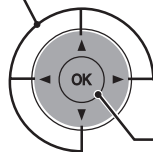

② Confirm

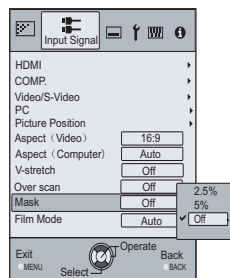

### 3 Set a mask value

① Select

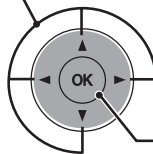

② Confirm

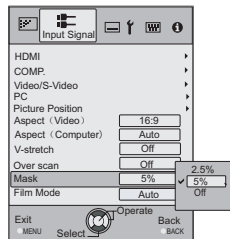

Example:

When the "Mask" value is changed from "Off" ➔ "5%"



## 3 To end



### MEMO

- Masking is available only when high definition images are input.

# The structure of the Settings menu

The menu for this device is structured as follows:



## CAUTION

- There are items that cannot be modified without entry.

Picture Adjust	
<b>01 Picture Mode</b>	Adjusts the pattern of the projected image. Setting: Cinema 1, Cinema 2, Cinema 3, Natural, Stage, Dynamic, User 1, User 2, THX
<b>02 Contrast</b>	Adjusts the contrast of the projected image. Setting: -50 to 50
<b>03 Brightness</b>	Adjusts the brightness of the projected image. Setting: -50 to 50
<b>04 Color</b>	Adjusts the color density of the projected image. Setting: -50 to 50
<b>05 Tint</b>	Adjusts the hue of the projected image. Setting: -50 to 50
<b>06 Color Temp.</b>	Sets the color temperature of the projected image. Setting: 5800K, 6500K, 7500K, 9300K, High Bright, Custom 1, Custom 2, Custom 3
<b>07 Gamma</b>	Sets the gradation characteristics of the projected image. Setting: Normal, A, B, C, D, Custom 1, Custom 2, Custom 3
<b>08 Advanced</b>	Adjusts the contours of the image and detailed composition of the image. Setting: Sharpness, NR, CTI, Color Management, Clear Motion Drive
<b>09 Lens Aperture</b>	Sets the lens aperture. Setting: -15 to 0
<b>10 Reset</b>	Reset the setting.

Input Signal	
<b>11 HDMI</b>	Configures HDMI input signal. Setting: Input, Color Space, Control with HDMI
<b>12 COMP.</b>	Configures the input signal for the component video input terminals. Setting: Y Pb/Cb Pr/Cr, RGB, SCART
<b>13 Video/S-Video</b>	Configures the Video/S-Video input signals. Setting: NTSC, Setup Level, Color System
<b>14 PC</b>	Configures PC input. Setting: Auto Alignment, Tracking, Phase, Picture Position
<b>15 Picture Position</b>	Adjusts the horizontal/vertical position of the projected image.
<b>16 Aspect (Video)</b>	Configures the screen size of the projected image. Setting: 4:3, 16:9, Zoom
<b>17 Aspect (Computer)</b>	Configures the screen size of the projected image. Setting: Auto, 1:1, Full
<b>18 V-Stretch</b>	When set to "On", the projected 2.35:1 image will be stretched vertically to the panel resolution. Setting: On, Off
<b>19 Over Scan</b>	Selects whether or not to set over scan for the SD video signal. Setting: On, Off
<b>20 Mask</b>	Masks (Hides) the outer area of the projected image. Setting: 2.5, 5, Off
<b>21 Film Mode</b>	Selects this to view movies shot on film. Setting: Auto, film, Off

Installation	
<b>22 Lens Control</b>	Controls the individual motorized function of the lens when setting up the projector. Setting: Focus, Zoom, shift, Image pattern, Lock
<b>23 Pixel Adjust</b>	Makes fine adjustments of 1 pixel unit for each minor color shift in the horizontal/vertical direction of the image. Setting: horizontal and vertical
<b>24 Installation Style</b>	Flips the image to the left or right, up or down according to the projection state of the projector. Setting: Front, Ceiling Mount (F), Rear Ceiling Mount (R)
<b>25 Keystone</b>	Compensates for trapezoidal distortion caused by installation.
<b>26 Screen Adjust</b>	Corrects skewed white balance derived from the reflective characteristics of the screen. Setting: Off, A, B, C

Display Setup	
<b>27 Back Color</b>	Configures the screen color displayed when there is no input signal. Setting: Blue, Black
<b>28 Menu Position</b>	Sets the display position of the menu. The possible positions for displaying the menu are at the four corners or at center of the screen.
<b>29 Menu Display</b>	Sets the duration for displaying the menu. Setting: 15sec, On
<b>30 Line Display</b>	Sets whether to display the input setting when switching the input. Setting: 5 sec, Off
<b>31 Source Display</b>	Sets whether to display the source of input signals when changing the input. Setting: On, Off
<b>32 Logo</b>	Sets whether to display "Logo" during startup. Setting: On, Off
<b>33 Language</b>	Sets the language of the menu display (12 languages).

Function	
<b>34 Lamp Power</b>	Configures the output of the light-source lamp. Setting: Normal, High
<b>35 Trigger</b>	Configures the output of Trigger terminal. Setting: Off, On(Power), On(V-Stretch)
<b>36 Test Pattern</b>	Display 6 types of test patterns.
<b>37 Off Timer</b>	Automatically powers off when there is no operation for a certain duration. Setting: 1 hour, 2 hours, 3 hours, 4 hours
<b>38 High Altitude Mode</b>	Selects this when using the projector in a location of low atmospheric pressure (higher than 900 meters above sea level). Setting: On, Off

Information
Input Image Connector, Input Source Name, PC resolution, PC H Frequency, PC V Frequency, Deep Color Depth, and Lamp Use are displayed.

# Setting Menu

Projected images can be adjusted to a desired view by changing the initial settings.

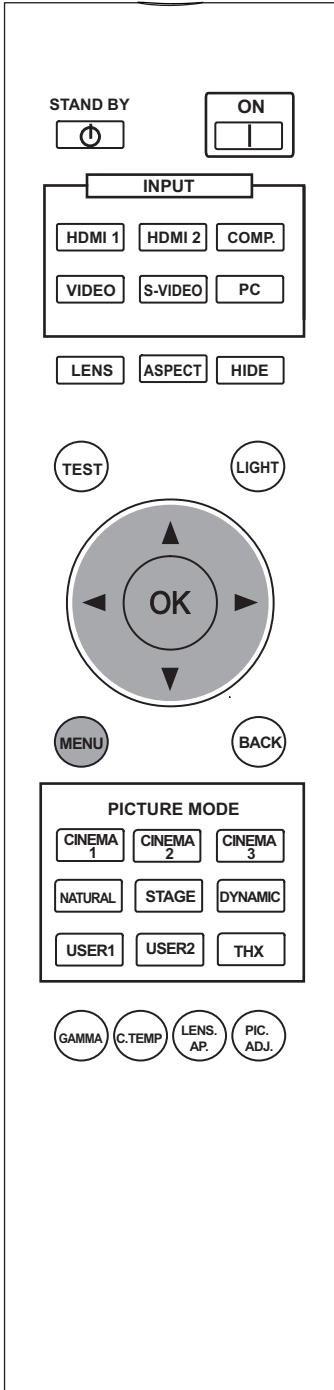

## Procedures for Menu Operation

Example:

When changing "Aspect(Video)" from "4:3" to "16:9"

### 1 Display the setting menu

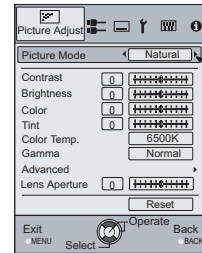

### 2 Select "Input Signal" → "Aspect(Video)"

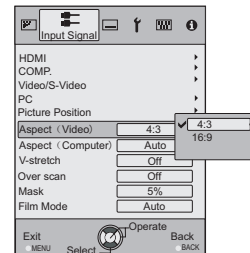
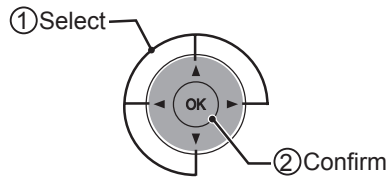

### 3 Set to "16:9"

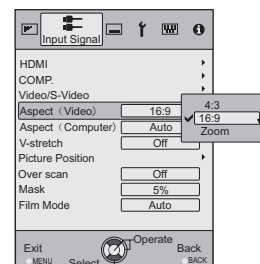
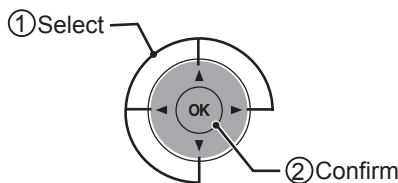

### 4 To end



## Setting Menu

Item values shown in  are factory settings.

- Items that can be configured differ according to the input signals.



### CAUTION

- There are items that cannot be modified without entry.

### Picture Adjust

#### 01 Picture Mode

Selects Picture Mode(Cinema 1, Cinema 2, Cinema 3, Natural, Stage, Dynamic, User 1, User 2 and THX).

Cinema 1	This is the picture setting closest to film. It is best suited for general movie viewing.
Cinema 2	This is the picture setting for vivid hues based on HDTV standards. It is best suited for viewing action movies and movies with vivid colors.
Cinema 3	This is the picture setting best suited for viewing animated movies.
Natural	This is the picture setting for natural hues and tones. It is best suited for viewing dramas and video.
Stage	This is the picture setting best suited for watching live concerts and stage performances.
Dynamic	This is the picture setting best suited for viewing the picture in a room that cannot be made completely dark.
THX	This is the picture setting certified by THX Ltd.

#### 02 Contrast

Adjusts the contrast of the projected image.

(Black) -50 to 50 (White)

#### 03 Brightness

Adjusts the brightness of the projected image.

(Darken) -50 to 50 (Brighten)

#### 04 Color

Adjusts the color density of the projected image.

(Lighten) -50 to 50 (Darken)

#### 05 Tint

Adjusts the hue of the projected image.

(Red) -50 to 50 (Green)

# Setting Menu (Continued)

Picture Adjust > Color Temp.				
06 Color Temp.				
Sets the color temperature of the projected image. (Cannot set when the "Picture Mode" in "THX".)				
	5800K	Select this to give a reddish tinge to the image.		
	6500K	Select this to have a balanced image.		
	7500K	Select this to give a bluish tinge to the image.		
	9300K	Select this to give a greater bluish tinge than 7500K.		
	High Bright	Select this to get the brightest image.		
Custom 1	Correction Value	Based on this selection of Correction Value (5800K, 6500K, 7500K, 9300K, H.B.), adjusts the following Gains and Offsets.		
		Gain (Bright part)	Red	(Less red) -50 to 50 (More red)
			Green	(Less green) -50 to 50 (More green)
	Blue		(Less blue) -50 to 50 (More blue)	
	Offset (Dark part)	Red	(Less red) -50 to 50 (More red)	
		Green	(Less green) -50 to 50 (More green)	
Blue		(Less blue) -50 to 50 (More blue)		
Custom 2	Correction Value	Based on this selection of Correction Value (5800K, 6500K, 7500K, 9300K, H.B.), adjusts the following Gains and Offsets.		
		Gain (Bright part)	Red	(Less red) -50 to 50 (More red)
			Green	(Less green) -50 to 50 (More green)
	Blue		(Less blue) -50 to 50 (More blue)	
	Offset (Dark part)	Red	(Less red) -50 to 50 (More red)	
		Green	(Less green) -50 to 50 (More green)	
Blue		(Less blue) -50 to 50 (More blue)		
Custom 3	Correction Value	Based on this selection of Correction Value (5800K, 6500K, 7500K, 9300K, H.B.), adjusts the following Gains and Offsets.		
		Gain (Bright part)	Red	(Less red) -50 to 50 (More red)
			Green	(Less green) -50 to 50 (More green)
	Blue		(Less blue) -50 to 50 (More blue)	
	Offset (Dark part)	Red	(Less red) -50 to 50 (More red)	
		Green	(Less green) -50 to 50 (More green)	
Blue		(Less blue) -50 to 50 (More blue)		

- The red, green and blue colors can be adjusted and registered respectively.
- This setting can also be configured from the remote control. (P14)



**Picture Adjust > Gamma**

**07 Gamma**

Sets the gradation characteristics of the projected image. (Cannot set when the "Picture Mode" in "THX".)

<b>Normal</b>	For normal circumstances, select this setting.	This is the setting for Standard Tones.
<b>A</b>	Set gamma to "A".	This is the setting for expressing rich dark tones.
<b>B</b>	Set gamma to "B".	This is the setting for the characteristic tonal qualities of film.
<b>C</b>	Set gamma to "C".	This setting provides even richer darker tones than setting B.
<b>D</b>	Set gamma to "D".	This setting provides brighter midtones.
<b>Custom 1 Custom 2 Custom 3 (Gamma Setup)</b>	Three different kinds of gamma can be set according to your preferences.	
	<b>Correction Value</b>	The coefficient (1.8 to 2.6) of the gamma curve can be selected.
	<b>Gamma Adjustment*</b>	The gamma curve for the colors (Red, Green, Blue) can be adjusted separately. Adjusting "White" will adjust for all "Red, Green, Blue" values. The gamma curve displays the value for "Green".
	<b>Copy</b>	Copy the adjusted gamma data.
	<b>Paste</b>	Paste the copied gamma data.
<b>Reset</b>	Return the gamma coefficients to the values 2.2 set by "Correction Value".	

- "Normal" is suitable for normal circumstances but other settings can be selected according to your preferences.
- This setting can also be configured from the remote control. (P14)

\* "Gamma Adjustment"

- ① Select the reference gamma curve coefficient (1.8 ~ 2.6) in "Correction Value".
- ② Select the color to be adjusted in the gamma adjustment screen.

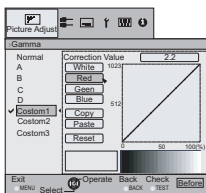

- ③ Adjust the gamma curve in the gamma curve adjustment screen.

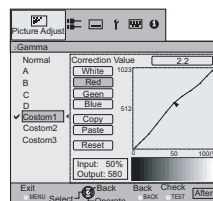
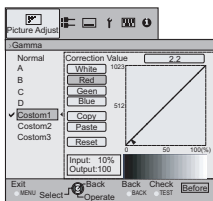

Select the point where the gradation (brightness) is to be adjusted with the ◀ / ▶ buttons.

Adjust the gradation (brightness) with the ▲ / ▼ buttons.

- You can switch between "Before" and "After" using the [TEST] button of the remote control.

- ④ To end

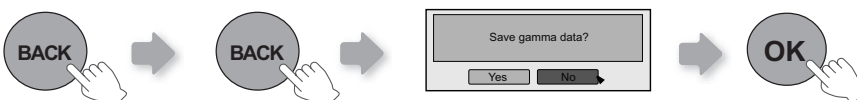

- If gamma curve is adjusted repeatedly, calculation errors will be accumulated and the gamma curve may not be able to revert back to its original form. In that case, select "Reset".

# Setting Menu (Continued)

\* Regarding "Copy" and "Paste"

① Copies the Gamma Adjustment data.

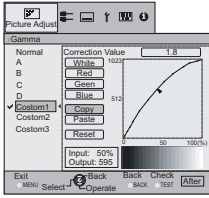

Select copy using the ▲ / ▼ buttons.

② Pastes the copied data.

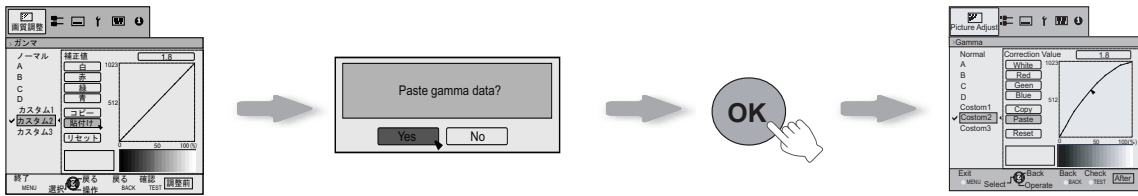

Select Paste using the ◀ / ▶ and ▲ / ▼ buttons.

● Gamma Adjustment data can be copied in all modes, but it is only possible to paste in Custom 1, Custom 2, and Custom 3.

Picture Adjust				
08 Advanced				
Adjusts the contours of the image, detailed composition of the image and image color. (Cannot set when the "Picture Mode" in "THX".)				
Sharpness	Sharpness	(Soft) 0 to 100 (Sharp)	Adjusts the outline of image.	
	Detail Enhancement	(Soft) -50 to 50 (Strong)	Emphasizes the details of image.	
	NR*	RNR	(Soft) 0 to 16 (Strong)	Adjusts the intensity of removing image noise.
NR*	MNR	(Soft) 0 to 16 (Strong)	Adjusts the intensity of removing mosquito noise.	
	BNR	On	Reduces block noise.	
		Off	Input signal remains unchanged.	
CTI*	Off	Input signal remains unchanged.		
	Low	Reduces color smear. (Color Contour Correction)		
	Middle			
High				
* In case of HD signals or PC signals, NR and CTI cannot be set.				
● Abbreviations NR: <u>N</u> oise <u>R</u> eduction      RNR: <u>R</u> andom <u>N</u> oise <u>R</u> eduction      MNR: <u>M</u> osquito <u>N</u> oise <u>R</u> eduction BNR: <u>B</u> lock <u>N</u> oise <u>R</u> eduction      CTI: <u>C</u> olor <u>T</u> ransient <u>I</u> mprovement				
Color Management*	Off	The image color cannot be adjusted.		
	Custom 1 Custom 2 Custom 3	Pause	Off	Video mode
		On	Still mode	
	Color Management Adjustment*	Values of each color can be adjusted ("Red, Yellow, Green, Cyan, Blue and Magenta").		
All Reset	Return to the factory settings.			
Clear Motion Drive*	Off	Improves fast-moving pictures to a clear image with little residual image.		
	Low			
	High			
* With regard to "Clear Motion Drive", it is not possible to set the PC signal. Furthermore, depending on the scene, the picture may be distorted. In this case, please select "off".				

\* About "Color Management Adjustment"

- ① Set the picture mode of the color management.
- ② Select the color to be adjusted by color management.

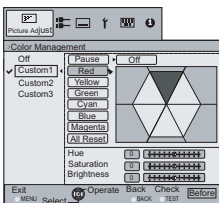

- ③ Select color adjustment.

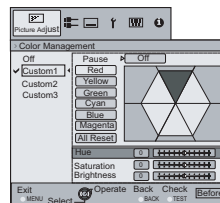

- ④ Select the "Hue", "Saturation" or "Brightness" using the ▲ / ▼ button.

- ⑤ Use the ◀ / ▶ button to adjust.



- You can switch between "Before" and "After" using the [TEST] button of the remote control.

- ⑥ To end



- After selecting "Cinema 1", "Cinema 2", or "Cinema 3" from "Picture Mode", and after adjusting "Advanced", adjustment of brightness in each "Color Management" mode is not possible.

Picture Adjust > Lens Aperture	
<b>09</b>	<b>Lens Aperture</b>
	(Dark) -15 to 0 (Bright)
<b>10</b>	<b>Reset</b>
	Reset the setting.

Input Signal > HDMI		
<b>11</b>	<b>HDMI</b>	
	Configures HDMI input signal.	
Input	<b>Auto</b>	Automatically configures the input signals.
	<b>Standard</b>	Select this when the dynamic range of the input images is 16-235.
	<b>Enhanced</b>	Select this when the dynamic range of the input images is 0-255.
Color Space	<b>Auto</b>	Automatically configures the input signals.
	<b>YCbCr(4:4:4)</b>	Select this when the Y Cb Cr(4:4:4) video signals are input.
	<b>YCbCr(4:2:2)</b>	Select this when the Y Cb Cr(4:2:2) video signals are input.
	<b>RGB</b>	Select this when the RGB video signals are input.
Control with HDMI	<b>On</b>	Enables CEC communications.
	<b>Off</b>	Disables CEC communications.

- The setting is available only if the HDMI terminal is selected.
- For some source devices, "Auto (input)" will not function properly. In such cases, please use Standard Mode or Enhanced Mode.
- Abbreviation  
CEC: Consumer Electronics Control

# Setting Menu (Continued)

## Input Signal > COMP.

### 12 COMP.

Configures the input signal for the component video input terminals.

Color Space	Y Pb/Cb Pr/Cr	Select this when the component video signals are input.
	RGB	Select this when the RGB video signals are input.
	SCART	Select this when RGB video signals and sync signals are input via the SCART interface for European markets.

- The setting is available only if the component video terminals are selected.

## Input Signal > Video/S-Video

### 13 Video/S-Video

Configures the Video/S-Video input signals.

NTSC Setup Level	0IRE	Adjusts the gradation for signals without the 7.5 IRE setup.
	7.5IRE	Adjusts the gradation for signals with the 7.5 IRE setup.

- Adjust this only when NTSC signals are input via Video or S-Video terminal.

Color System	Auto	Configures the color system automatically.
	NTSC	Select this when the color system is NTSC.
	NTSC4.43	Select this when the color system is NTSC4.43.
	PAL	Select this when the color system is PAL.
	PAL-M	Select this when the color system is PAL-M.
	PAL-N	Select this when the color system is PAL-N.
SECAM	Select this when the color system is SECAM.	

- The setting is available only when the Video or S-Video input image is projected.

## Input Signal > PC

### 14 PC

Configures PC input.

Auto Alignment	Automatically adjusts "Tracking", "Phase" and "Picture Position".
Tracking	Adjust the horizontal size and display area of the image. (This may vary depending on the signal, but does not usually require adjustment.)
Phase	Adjust flickering and blurred images. (This may vary depending on the signal, but does not usually require adjustment.)
Picture Position	Adjust the display position of the image.

- This can be set only when selecting PC input terminal.

## Input Signal > Picture Position

### 15 Picture Position

Adjusts the horizontal/vertical position of the projected image.

- The position of the image varies depending on the input signals. The image of some signals may not be fully displayed. Adjust the position of image using this menu to display the image properly.

**Input Signal > Aspect (Video)**

**16 Aspect (Video)**

Configures the screen size of the projected image.

<b>4:3</b>	Sets the screen size of the projected image as 4:3.
<b>16:9</b>	Sets the screen size of the projected image as 16:9.
<b>Zoom</b>	Zooms the images. (This item cannot be selected in the case of HD signals.)

- This setting can also be configured from the remote control. (P14)
- The items cannot be set in the case of PC signals.

**Input Signal > Aspect (Computer)**

**17 Aspect (Computer)**

Configures the screen size of the projected image.

<b>Auto</b>	Enlarges the PC signal horizontally/vertically until it fits the panel height, and displays it in the original aspect ratio.
<b>1:1</b>	Displays the PC signal corresponding to the panel at one dot per pixel ratio. The PC screen can be shown in the original size.
<b>Full</b>	Enlarges the PC signal horizontally/vertically.

- This setting can also be configured from the remote control. (P14)
- This setting cannot be set in the case of SD or HD signals.

**Input Signal > V-Stretch (when HD or SD video signals are input)**

**18 V-Stretch**

When set to "On", the projected 2.35:1 image will be stretched vertically to the panel resolution.

<b>On</b>	The projected 2.35:1 image will be stretched vertically to the panel resolution.
<b>Off</b>	Projects the 2.35:1 image as-is. (Black bands will be displayed on the top and bottom.)

- This setting cannot be set in the case of PC signals.



**Input Signal > Over Scan**

**19 Over Scan**

Selects whether or not to set over scan for the SD video signal.

<b>On</b>	Over scan the top, left, bottom and right at 2.5% each.
<b>Off</b>	Do not over scan.

- This setting is not available when HD signal or PC signal is input.

# Setting Menu (Continued)

Input Signal > Mask		
<b>20 Mask</b>		
Masks (Hides) the outer area of the projected image.		
	<b>2.5%</b>	Mask 2.5% of the screen.
	<b>5%</b>	Mask 5% of the screen.
	<b>Off</b>	No masking.

- Masking is available only when high definition images are input.

Input Signal > Film Mode		
<b>21 Film Mode</b>		
Selects this to view movies shot on film.		
	<b>Auto</b>	After determining if the picture is 24 frame film or 60 frames (50 frames) video, changes the setting to the optimal progressive conversion.
	<b>Film</b>	Corrects unnatural movement of material pulldown processed from 24 frames to 60 frames (50 frames) and returned to 24 frames.
	<b>Off</b>	Sets the appropriate progressive conversion for video.

- Only 480i/576i/1080i may be selected.
- Select "Auto" or "Off" if it begins to function improperly. Particularly, with video it does not operate properly.

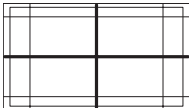
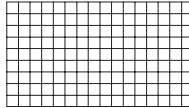
Installation > Lens Control		
<b>22 Lens Control</b>		
Controls the individual motorized function of the lens when setting up the projector		
	<b>Focus</b>	Function for adjusting the lens focus.
	<b>Zoom</b>	Function for adjusting the lens zoom.
	<b>Shift</b>	Function for adjusting lens shift. (Press the up/down/left/right button to shift the screen).
<b>Image Pattern</b>		
	<b>On</b>	Displays the image pattern in conjunction with the above setting items.  Display for "Zoom" and "Shift":  Display for "Focus":  (Picture of big green grids) (Picture of small green grids)
	<b>Off</b>	Without displaying the image pattern, displays the external input signal.
<b>Lock</b>		
	<b>On</b>	Disables lens adjustment. A warning message appears when the [LENS] button on the remote control is pressed.
	<b>Off</b>	Enables lens adjustment.

Installation > Pixel Adjust		
<b>23 Pixel Adjust</b>		
Makes fine adjustments of 1 pixel unit for each minor color shift in the horizontal/vertical direction of the image.		
	<b>Horiz. Red</b>	(Move red to left) 1 to 7 (Move red to right)
	<b>Horiz. Green</b>	(Move green to left) 1 to 7 (Move green to right)
	<b>Horiz. Blue</b>	(Move blue to left) 1 to 7 (Move blue to right)
	<b>Vert. Red</b>	(Move red down) 1 to 5 (Move red up)
	<b>Vert. Green</b>	(Move green down) 1 to 5 (Moves green up)
	<b>Vert. Blue</b>	(Move blue down) 1 to 5 (Move blue up)

- The horizontal and vertical directions are reversed when the image is flipped to the left or right, or flipped up or down.
- To adjust, use still images with distinct outlines.
- As the adjustments are minor, the effect may be difficult to see for some images.

**Installation > Installation Style**

**24 Installation Style**

Flips the image to the left or right, up or down according to the projection state of the projector.

	<b>Front</b>	Select this for tabletop front projection.
	<b>Ceiling Mount (F)</b>	Select this for ceiling front projection.
	<b>Rear</b>	Select this for tabletop rear projection.
	<b>Ceiling Mount (R)</b>	Select this for ceiling rear projection.

**Installation > Keystone**

**25 Keystone**

Compensates for trapezoidal distortion caused by installation.

- If the "Shift Adjustment" is excepting 0%, the image may be projected on the screen incorrectly when trapezoidal distortion is compensated. (📖P21)

**Installation > Screen Adjust**

**26 Screen Adjust**

Corrects skewed white balance derived from the reflective characteristics of the screen.

<b>MODE</b>	<b>Off</b>	Makes no correction. (Normally set to "off")
	<b>A</b>	Corrects to slightly reddish.
	<b>B</b>	Corrects to slightly greenish.
	<b>C</b>	Corrects to slightly bluish.

**Display Setup > Back Color**

**27 Back Color**

Configures the screen color displayed when there is no input signal.

	<b>Blue</b>	Sets screen color to "Blue" .
	<b>Black</b>	Sets screen color to "Black" .

**Display Setup > Menu Position**

**28 Menu Position**

Sets the display position of the menu. The possible positions for displaying the menu are at the four corners or at center of the screen.

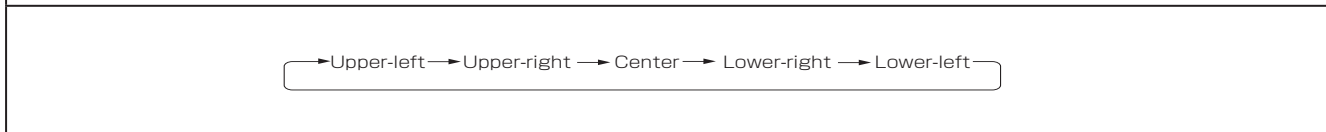

- This can also be displayed by the remote control. (📖P14)

**Display Setup > Menu Display**

**29 Menu Display**

Sets the duration for displaying the menu.

	<b>15 sec</b>	Display for 15 seconds.
	<b>On</b>	Always display.

# Setting Menu (Continued)

## Display Setup > Line Display

### 30 Line Display

Sets whether to display the input setting when switching the input.

<b>5 sec</b>	Display for 5 seconds.
<b>Off</b>	Do not display.

## Display Setup > Source Display

### 31 Source Display

Sets whether to display the source of input signals when changing the input.

<b>On</b>	Display the source of input signals.
<b>Off</b>	Do not display.

## Display Setup > Logo

### 32 Logo

Sets whether to display "Logo" during startup.

<b>On</b>	Display for 5 seconds.
<b>Off</b>	Do not display.

## Display Setup > Language

### 33 Language

Sets the language of the menu display.

<b>日本語</b>	Japanese
<b>English</b>	English
<b>Deutsch</b>	German
<b>Español</b>	Spanish
<b>Italiano</b>	Italian
<b>Français</b>	French
<b>Português</b>	Portuguese
<b>Nederlands</b>	Dutch
<b>Svenska</b>	Swedish
<b>Norsk</b>	Norwegian
<b>Русский</b>	Russian
<b>中文</b>	Chinese

## Function > Lamp Power

### 34 Lamp Power

Configures the output of the light-source lamp.

<b>Normal</b>	For normal circumstances, select this setting. (150W)
<b>High</b>	Select this when it is difficult to see the image in a bright room. (200W)

- The setting cannot be changed within approximately 90 seconds after this unit has been turned on.
- Settings cannot be changed within approximately 60 seconds after they are made.



**Function > Trigger****35 Trigger**

Configures the output of Trigger terminal.

<b>Off</b>	Do not activate.
<b>On(Power)</b>	Move the screen UP/DOWN in conjunction with the power.
<b>On(V-Stretch)</b>	Operate the anamorphic lens in conjunction with the "V-Stretch".

**Function > Test Pattern****36 Test Pattern**

Display 6 types of test patterns. For checking the color condition and tone, and the pixel size. Use whenever necessary.

- This can also be displayed by the remote control. (📖P14)

**Function > Off Timer****37 Off Timer**

Automatically powers off when there is no operation for a certain duration.

<b>Off</b>	Disables the off timer.
<b>1 hour</b>	Auto power off after 1 hour.
<b>2 hours</b>	Auto power off after 2 hours.
<b>3 hours</b>	Auto power off after 3 hours.
<b>4 hours</b>	Auto power off after 4 hours.

**Function > High Altitude Mode****38 High Altitude Mode**

Selects this when using the projector in a location of low atmospheric pressure (higher than 900 meters above sea level).

<b>On</b>	Enable.
<b>Off</b>	Disable.

**Information**

<b>Input</b>	Displays the currently selected video input.
<b>Source</b>	Displays the type of the current video input signal. (If PC signal is input, this item cannot be displayed)
<b>Resolution</b>	In the case of PC signal, the resolution is displayed.
<b>H Frequency</b>	In the case of PC signal, the horizontal frequency is displayed.
<b>V Frequency</b>	In the case of PC signal, the vertical frequency is displayed.
<b>Deep Color</b>	Displays the bit depth (color depth) of the video signals input from the HDMI terminals. [Deep Color is not displayed when Y Cb Cr (4:2:2) is input.]
<b>Lamp Time</b>	Displays the accumulated hours of usage of the light-source lamp.

# Customizing Projected Images

You can adjust the projected image to a desired image quality and register the adjusted value. (Picture Mode) Besides the five default “Cinema 1”, “Cinema 2”, “Cinema 3”, “Natural”, “Stage”, “Dynamic” and “THX” settings, there are 2 more types of user-defined settings for Picture Mode.

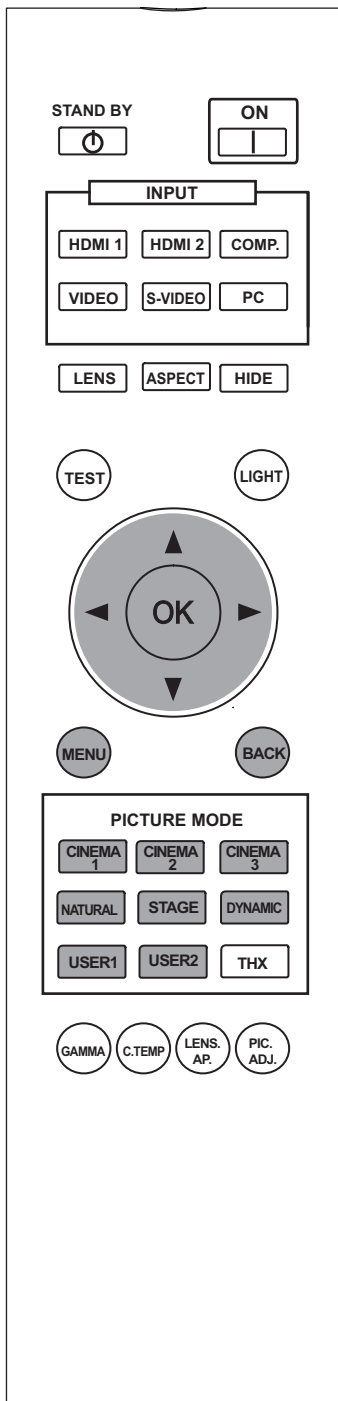

## Changing the Initial Setting of Picture Mode

“Contrast”, “Brightness”, “Color”, “Tint”, “Color Temp.”, “Gamma”, “Sharpness”, “NR”, “CTI”, “Lens aperture” and “Clear Motion Drive” are registered in the Picture Mode.

### 1 Select picture mode



### 2 Adjust picture quality

Example: To adjust “Contrast”

#### 1 Display the setting menu



#### 2 Select “Picture Adjust” → “Contrast”

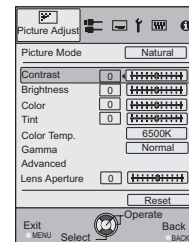
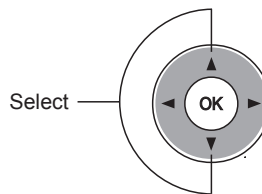

#### 3 Adjust the setting

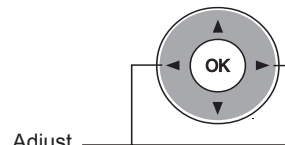

#### 4 To end the adjustments



### 3 Other items can also be adjusted

### 4 To end



- “Color Temp.”, “Gamma”, and “Lens aperture” can also be adjusted from the remote control. (P14)

## Registering User-defined Picture Mode

### 1 Select the picture mode



### 2 Adjust picture quality

- See “Changing the initial setting of picture Mode” for procedures on adjusting the picture quality. (P42)

### 3 To end



## Registering User-defined Picture Mode from the Menu

### 1 Adjust picture quality

- See “Changing the Initial Setting of Picture Mode” for procedures on adjusting the picture quality. (P42)

### 2 Display the setting menu



### 3 Select “Picture Adjust” → “Picture Mode” → “Natural”

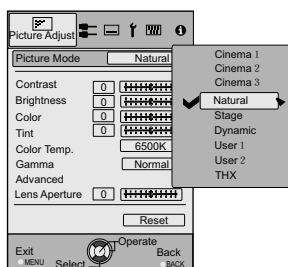
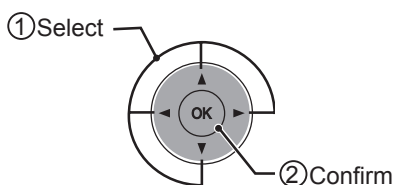

### 4 Register the setting



#### CAUTION

- Adjustment settings of image quality will not be registered if other picture mode is selected before registering these settings.

# Troubleshooting

Before sending the unit to your authorized dealer for repair, please check the following points.

The following situations are not malfunctions.

■ **You do not need to worry about the following situations if there is no abnormality on the screen.**



- Part of the top surface or front of the unit is hot.
- A creaking sound is heard from the unit.
- An operating sound is heard from the inside of the unit.
- Color smear occurs on some screens.

■ **Perform the following operations when the unit is unable to operate normally due to external static or noise.**



- ① When the unit is in standby mode, please pull out the power plug, then insert again.
- ② Press the power button on the unit to turn on the power again.







■ **A sound may be heard when the lamp is off but there is no danger.**

■ **D-ILA device is manufactured using high-precision technology but there may be some missing pixels or pixels that remain permanently lit up.**

Power is not supplied		
Is the power cord disconnected?	Insert the power cord (plug) firmly.	 P24
Is the lamp cover properly shut?	Remove the power plug when the unit is in standby mode and close the lamp cover properly. After that, insert the plug again.	 P49
Is the lamp in Cool Down mode?	After the Cool Down mode is complete, turn on the power again.	 P25

Projected image is dark		
Is the lamp near exhaustion?	Check the lamp time on the information menu. Prepare a new lamp unit or replace as soon as possible when the lamp is near exhaustion.	 P48 to 50

The unit works when power is turned on but stops abruptly after a few minutes		
Are the air inlets and exhaust vent blocked?	Remove the power plug when the unit is in standby mode and remove any blocking object. After that, insert the plug again.	 P12 to 13
Is the filter dirty?	Clean the filter.	 P51

Video image does not appear		
Is the correct external input selected?	Select the correct external input.	 P24
Is the AV device properly connected?	Connect the AV device properly.	 P16 to 20
Is the power of the AV device turned on?	Turn on the power of the AV device and play the video.	 P24
Are the correct signals being output from the AV device?	Set the AV device properly.	 P16 to 20
Is the setting of the input terminal correct?	Set "COMP." and "HDMI" in the setting menu according to the input signal.	 P35 - <b>11</b>  P36 - <b>12</b>
Is the video image temporarily hidden?	Press the [HIDE] button to display the video image again.	 P25

The picture cannot be projected		
Will the picture flicker and become invisible with HDMI input?	Please use a short HDMI cable.	 P18

**The image cannot output by HDMI terminal**

Is the setup of "Control with HDMI" function "Off"?	Set up the "Control with HDMI" function to "Off".	P35 - <b>11</b>
---	---	-----------------

- Even if the "Control with HDMI" function is "On", there are still some devices cannot reveal image normally.

**Color does not appear or looks strange**

Is the image correctly adjusted?	Adjust "Color" and "Tint" in the setting menu.	P31 - <b>04 05</b>
----------------------------------	--	--------------------

**Video image is fuzzy**

Is the focus correctly adjusted?	Adjust the focus.	P24
Is the unit placed too near or too far away from the screen?	Set the unit at a correct distance from the screen.	P21 to 22

**Video images are missing**

Has setting been performed for screen mask?	Set "Mask" in the setting menu to "Off".	P27, 38 - <b>20</b>
Is the display out of position?	Alter the "Picture Position" value in the setting menu to ensure that images are not missing.	P36 - <b>15</b>

**Remote control does not work**

Are batteries installed correctly?	Match the polarities (⊕ or ⊖) correctly when inserting the batteries.	P15
Are batteries exhausted?	Replace with new batteries.	P15
Is there an obstructive object between the remote control and remote sensor?	Remove any obstructive objects.	P15
Is the remote control held too far away from the unit?	Hold the remote control closer to the sensor when using.	P15

**Power is cut off suddenly**

Has setting been performed for off timer?	Set "Off Timer" in the setting menu to "Off".	P41 - <b>37</b>
---	---	-----------------

# What to Do When these Messages Are Displayed

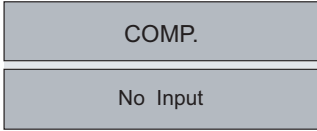
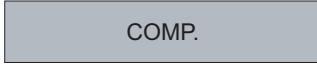
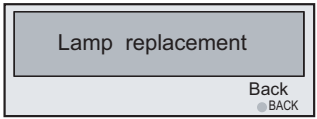
Message	Cause (Details)
 <p>COMP. No Input</p>	<p>No device is connected to the input terminal. The input terminal is connected but there is no signal.</p> <p>➔ Input the video signals.</p>
 <p>COMP.</p>	<p>A video signal that cannot be used in this unit has been input.</p> <p>➔ Input video signals that can be used.</p> <p>* The names of input terminals such as COMP. will be displayed in yellow.</p>
 <p>Lamp replacement Back BACK</p>	<p>This message is displayed when the accumulated lamp time has exceeded 2900 hours. To clear the message, press the [Back] button.</p> <p>➔ Get ready a new lamp unit and replace as soon as possible. Reset the lamp time after replacing the lamp. (P48 to 50)</p>

# About Warning Indicators

The accumulated lamp time or warning mode of this unit is displayed by the indicators.  
 For information on indicator display during normal operation, see “Controls and Features”. (P12)

No.	Indicator			Blinking Time	Blinking Frequency	Interval between Blinks	Content	
	WARNING	LAMP	STANDBY/ON					
1	-	-	Light on (Red)	-	-	-	During standby	Indicator display in normal conditions.
2	-	-	Light on (Green)	-	-	-	When the power on (Hide Off)	
3	-	-	Blinking (Green)	0.5 second	continuous	-	When the power on (Hide On)	
4	-	-	Blinking (Red)	0.5 second	continuous	-	During cool down	
5	-	Light on (orange)	-	-	-	-	Lamp replacement is near (P48 to 50) (When accumulated lamp time has exceeded 2900 hours)	
6	-	Light on (orange)	-	-	-	-	Lamp has reached the end of life (P48 to 50) (When accumulated lamp time has exceeded 3000 hours)	
7	Light on (Red)	Blinking (orange)	-	0.25 second	1 time	0.75 second	Lamp does not light up and unit is unable to project	
8				0.25 second	2 times	0.75 second	Lamp is turned off during projection	
9				0.25 second	3 times	0.75 second	Lamp cover is removed	
10	Blinking (Red)	Blinking (orange)	-	0.25 second	1 time	0.75 second	Abnormalities in the power supply	
11				0.25 second	2 times	0.75 second	Cooling fan stops (cooling fan gets caught)	
12				0.25 second	3 times	0.75 second	Internal temperature is too high (abnormal internal temperature)	
13				0.25 second	4 times	0.75 second	External temperature is too high (abnormal external temperature)	
14				0.25 second	1 time	0.75 second	Abnormal electrical circuit (abnormal startup of drive circuit)	
15				0.25 second	2 times	0.75 second	Abnormal electrical circuit (abnormal communication of the drive circuit)	
16				0.25 second	3 times	0.75 second	Abnormal electrical circuit (abnormal drive circuit of image)	
17	0.25 second	4 times	0.75 second	Abnormalities in the automatic lens cover				

## Actions to Be Taken for Warning Mode

When the unit enters into warning mode (No. 7 to 17), it will automatically stop projection, and run the cooling fan for about 60 seconds.

After the cooling fan has stopped, pull out the power plug from the power outlet.

Then, follow the procedures below.

No.	Check	Action
7	<ul style="list-style-type: none"> <li>● Check that an impact shock has not occurred during operation.</li> <li>● Check that the lamp unit and lamp cover are correctly installed.</li> <li>● Check that nothing is blocking the auto lens cover.</li> </ul>	Turn on the power again.
8		
9		
17		
10	<ul style="list-style-type: none"> <li>● Check that nothing is blocking the air inlets.</li> <li>● Check that the external temperature is normal.</li> </ul>	Leave the unit until it cools down. After that, turn on the power again.
11		
12		
13		
14		
16		

If the warning indication is displayed again, please wait for the cooling fan stopped, then pull out the power plug from the power outlet. Then call your authorized dealer for repair.

# Replacing the Lamp

The lamp is a consumable item. If the image is dark or the lamp is turned off, replace the lamp unit.

- When the lamp replacement time approaches, a message is displayed on the screen and the condition is indicated by the indicator. (P46, 47)



## CAUTION

- Pull the power plug from the power outlet. Failure to do so may cause injuries or electric shocks.
- Do not replace the lamp immediately after the unit has been used, and allow a cooling period of 1 hour or more before replacement. The temperature of the lamp is still high and this may cause a burn.
- Do not apply shock to the lamp unit. It may cause lamp blowout.
- Do not use flammable air duster to clean the internal parts of the unit. This may cause fire.



## MEMO

### Usable Lamp Life

- When using the "Lamp Power" set at "Normal", the lifetime of the lamp will be approximately 3000 hours. This is an average lifetime and cannot be guaranteed.
- The lamp life may not reach 3000 hours depending on the operating conditions.
- When the lamp has reached the end of its usable life, deterioration progresses rapidly.
- If the picture becomes dark, the tint becomes strange, or the image flickers, promptly the lamp unit for a new one.

### Purchasing the Lamp Unit

Please consult your authorized dealer.

- **Lamp Unit**  
Part No.: BHL5010-S

## Procedure for Lamp Replacement

### 1 Remove the lamp cover

- Remove the screws with a ⊕ screwdriver.

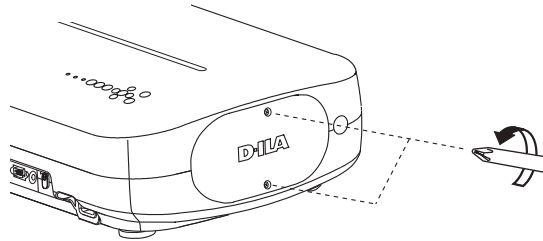

### 2 Loosen the screws on the lamp unit

- Loosen the screws with a ⊕ screwdriver.

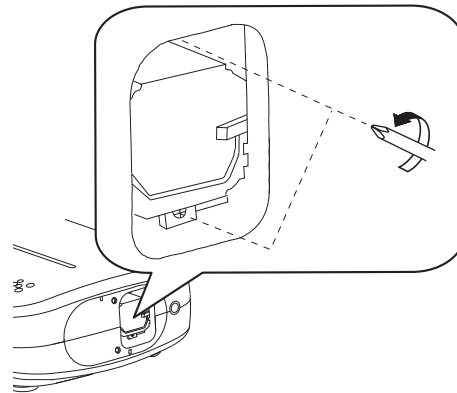

### 3 Pull out the lamp unit

- Grasp the handle and pull out the lamp unit.

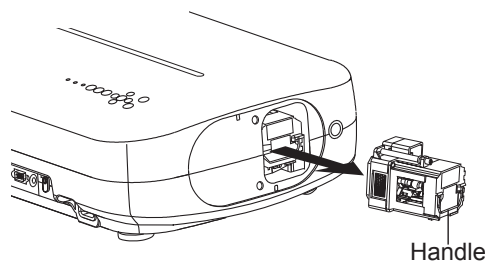



## 4 Install the new lamp unit

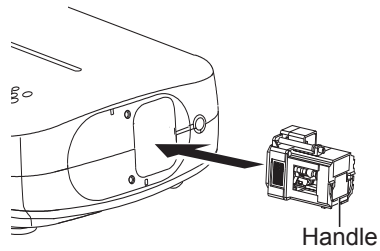

## 5 Tighten the screws of the new lamp unit

- Tighten the screws with a ⊕ screwdriver.

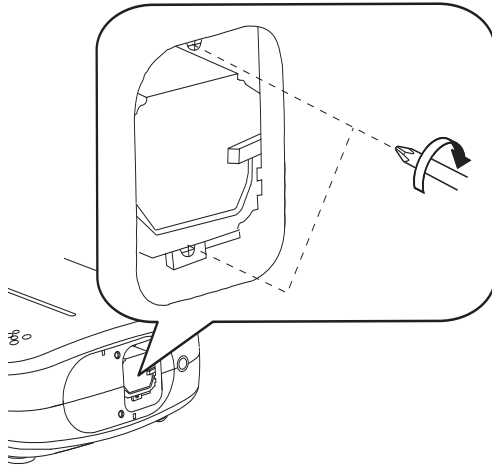

## 6 Attach the lamp cover

- Insert the top part (with 2 claws) of the lamp cover into the unit.
- Fasten the screws with a ⊕ screwdriver.

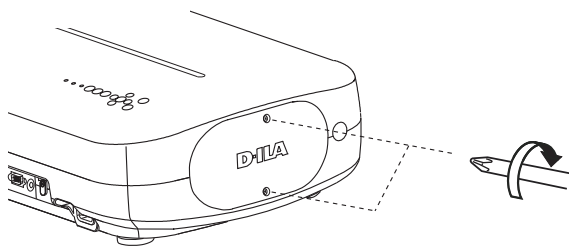

### CAUTION

- Use only genuine replacement parts for the lamp unit. Also, never attempt to reuse an old lamp unit. This may cause a malfunction.
- Do not touch the surface of a new lamp. This may shorten the lamp life and cause lamp blowout.



### MEMO

#### After Replacing the Lamp

- Do not place the removed lamp unit at locations that is reachable by children or near combustible items.
- Dispose used lamp units in the same way as fluorescent lamps. Follow your local community rules for disposal.

# Replacing the Lamp (Continued)

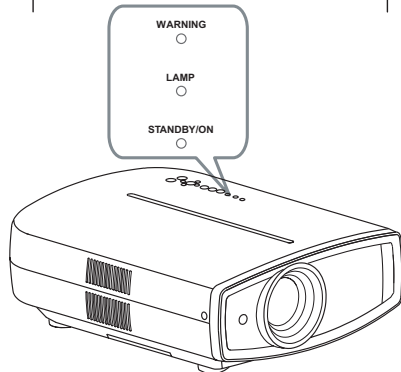
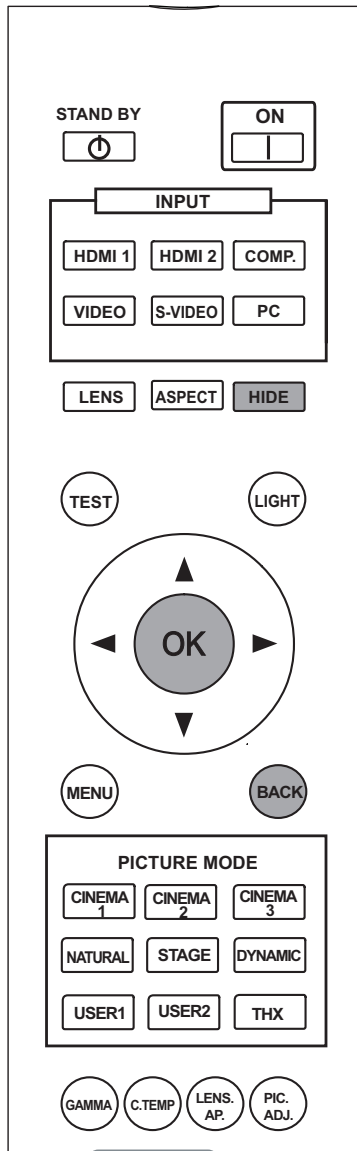

## CAUTION

- Reset the lamp time only when you have replaced the lamp.
- Never reset the service time when the lamp is still in use. Otherwise, the approximate standard for gauging replacement time may be inaccurate and lamp blowout may occur.

## Resetting Lamp Time

After replacing the lamp, reset the lamp time.

- 1 Insert the power plug to the power outlet**

STANDBY/ON  Light on (Red)

- 2 Must operate with the remote control in the standby mode (the projector is powered, but is not turned on).**

- Press in the order as shown.
- Press each button within 2-second intervals and press the last button for 2 seconds or more.

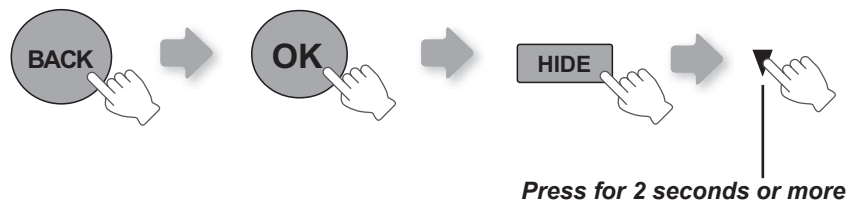

- [STANDBY/ON] indicator and [LAMP] indicator blink alternately for 3 seconds. After that, the unit switches to standby mode.

# Cleaning and Replacing the Filter

Clean the filter regularly or air intake efficiency may deteriorate and malfunction may occur.

## 1 Remove the inner filter

Lift up while pushing the claw

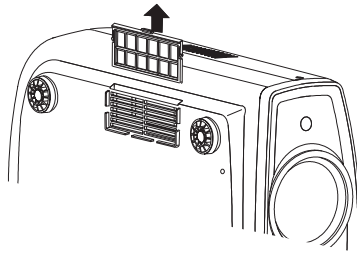

## 2 Clean the filter

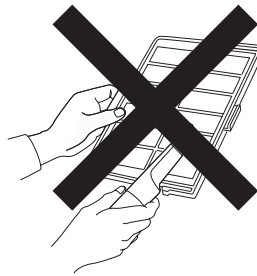
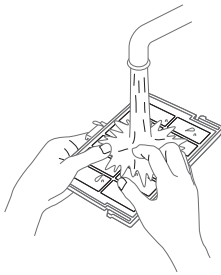

- Wash the filter with water and dry it in a shaded area.
- In extremely soiled cases, using a neutral detergent is recommended. Put on rubber gloves when using a neutral detergent.
- After washing the filter with water, make sure that it is completely dry before reinstalling. Otherwise electric shock or malfunctions may occur.
- Do not clean the filter with a vacuum cleaner or air duster. The filter is soft and may be damaged.

## 3 Reinstall the inner filter

Check that the left and right claws are locked onto the unit

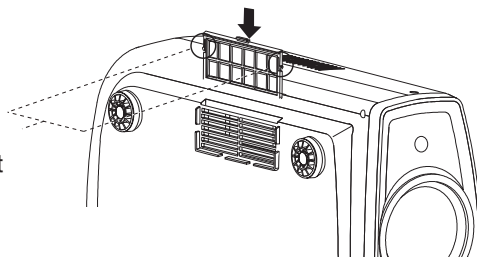

### CAUTION

- Pull the power plug from the power outlet.



### MEMO

If the filter is damaged or too dirty to be cleaned

.....

- Replace with a new filter. A dirty filter will dirty the internal parts of the unit and cause shadows on the video image.
- To purchase a new filter or when it is dirty in the internal parts, consult your authorized dealer.
- **Inner Filter Part No.:**  
**Replacement Filter:**  
the appearance is black  
PB006560999 (Inner Filter)

# RS-232C Interface

Control of this unit via a computer is possible by connecting the computer to this unit with a RS-232C cross cable (D-Sub 9 pin).

## RS-232C Specifications

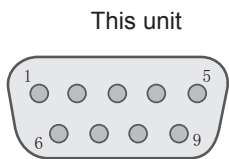

Pin No.	Signal	Function	Signal Direction
2	RxD	Receive data	PC→This unit
3	TxD	Transmit data	This unit→PC
5	GND	Signal ground	-
1,4,6 - 9	N/C	-	-

- PC refers to the controller such as a personal computer.

Mode	Non-synchronous
Character Length	8 bit
Parity	None
Start Bit	1
Stop Bit	1
Data rate	19200 bps
Data format	Binary

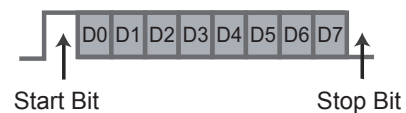

## Command Format

The command between this unit and the computer consists of "Header", "Unit ID", "Command", "Data" and "End".

- Header (1 byte), Unit ID (2 bytes), Command (2 bytes), Data (n bytes), End (1 byte)

### ■ Header

This binary code indicates the start of communication.

Binary code	Type	Description
21	Operating command	PC→This unit
3F	Reference command	PC→This unit
40	Response command	This unit→PC
06	ACK	This unit→PC (When the command is accepted without error, it returns to PC)

### ■ Unit ID

This code specifies the unit. The binary code is fixed at "8901".

## ■ Command and data

Operating command and data (Binary code)

Command	Type	Data description
0000	Connection check	Check whether communication is available between this unit and the PC during standby.
5057	Power supply	During standby 31: Turn on the power. During power on 30: Turn off the power. (Standby mode)
4950	Input	During power on 30: S-VIDEO 31: VIDEO 32: COMP. 33: VGA 36: HDMI 1 37: HDMI 2
5243	Remote Control	Sends the same code as the supplied remote control. ● "Remote control code" (P54)

Reference command and data (Binary code)

Command	Type	Data description
5057	Power supply	During standby or power on 30: Standby mode 31: Power-on mode 32: During Cool Down mode 34: Warning mode
4950	Input	During power on 30: S-VIDEO 31: VIDEO 32: COMP. 36: HDMI 1 37: HDMI 2

## ■ End

This code indicates the end of communication. The binary code is fixed at "0A".

# RS-232C Interface (Continued)

## ■ Remote control code

- Binary code is sent during communication.

Remote control button name	Binary code
▲	37 33 30 31
▼	37 33 30 32
BACK	37 33 30 33
ON	37 33 30 35
STAND BY	37 33 30 36
HIDE	37 33 31 44
LENS.AP.	37 33 32 30
MENU	37 33 32 45
OK	37 33 32 46
LENS	37 33 33 30
▶	37 33 33 34
◀	37 33 33 36
MENU POSITION	37 33 34 32
PC	37 33 34 36
VIDEO	37 33 34 41
S-VIDEO	37 33 34 42
COMP.	37 33 34 43

Remote control button name	Binary code
TEST	37 33 35 39
CINEMA 3	37 33 36 36
STAGE	37 33 36 37
CINEMA 2	37 33 36 38
CINEMA 1	37 33 36 39
NATURAL	37 33 36 41
DYNAMIC	37 33 36 42
USER 1	37 33 36 43
USER 2	37 33 36 44
THX	37 33 36 46
HDMI 1	37 33 37 30
HDMI 2	37 33 37 31
PIC.ADJ.	37 33 37 32
GAMMA	37 33 37 35
C.TEMP	37 33 37 36
ASPECT	37 33 37 37

## RS-232C Communication Examples

This section shows the communication examples of RS-232C.

### ■ Operating command

Type	Command	Description
Connection check	PC→This unit: 21 89 01 00 00 0A This unit→PC: 06 89 01 00 00 0A	Connection check
Power (On)	PC→This unit: 21 89 01 50 57 31 0A This unit→PC: 06 89 01 50 57 0A	When power is turned on from standby mode
Power (Off)	PC→This unit: 21 89 01 50 57 30 0A This unit→PC: 06 89 01 50 57 0A	When power is turned off (standby mode) from power-on mode
Input (COMP.)	PC→This unit: 21 89 01 49 50 32 0A This unit→PC: 06 89 01 49 50 0A	When video input is set to component
Remote Control (MENU)	PC→This unit: 21 89 01 52 43 37 33 32 45 0A This unit→PC: 06 89 01 52 43 0A	When the same operation as pressing the [MENU] button on the remote control is made

### ■ Reference command

Type	Command	Description
Power (On)	PC→This unit: 3F 89 01 50 57 0A This unit→PC: 06 89 01 50 57 0A This unit→PC: 40 89 01 50 57 31 0A	When information of power-on mode is acquired
Input (S-VIDEO)	PC→This unit: 3F 89 01 49 50 0A This unit→PC: 06 89 01 49 50 0A This unit→PC: 40 89 01 49 50 30 0A	When information of S-VIDEO input is acquired

# Copyright and Caution

## About Trademarks and Copyright

- HDMI, HDMI logo and high definition multimedia interface are trademarks or registered trademarks of HDMI Licensing LLC.

## Caution

### *D-ILA Device Characteristics*

Do not project still pictures or pictures that have still segments for a long period of time. The still parts of the picture may remain on the screen.

Take special notice of images on the screens of video games and computer programs. There is no problem when playing normal video images such as movies.

### *When Unit is Unused for a Long Time*

Prolonged disuse of the unit may effect an error on the functions. Turn on the power occasionally and operate the unit.

### *Usage Environment*

- Avoid direct exposure of screen to direct sunlight and illumination. Block light using a curtain. Images can be well projected by darkening the brightness of the room.
- Do not use this unit in rooms with cigarette smoke or oily smoke. This may cause the unit to malfunction.

### *Parts Replacement*

This unit contains parts (optical part, cooling fan, etc.) that require replacement to maintain its functioning. The estimated time for parts replacement varies greatly depending on the usage and environment. Please consult your authorized dealer for replacement.

### *Maintenance Procedures*

#### Dirt on the cabinet

- Gently clean dirt on the cabinet with a soft cloth. In the case of heavy soiling, soak a cloth in water, wring dry and wipe, followed by wiping again with a dry cloth. Pay attention to the following as the cabinet may deteriorate in condition or paint may come off.
  - Do not wipe with thinner or benzene.
  - Do not spray with volatile chemicals like insecticide.
  - Do not allow prolonged contact with rubber or plastic products.

#### Dirt in the air inlets

- Use a vacuum cleaner to suck up the dirt. Otherwise, use a cloth to wipe off the dirt. If dirt is allowed to accumulate in the air inlets, the internal temperature cannot be adjusted and this may cause a malfunction.

#### Dirt on the lens

- Clean the dirt using commercial blowers or lens cleaning papers for cleaning glasses and cameras. Do not use fluid-type cleaning agents. This may lead to peeling of the surface coating film. (P13)



## Mounting this Unit

Measures to prevent the unit from toppling or dropping should be taken for safety reasons and accident prevention during emergencies including earthquakes.

When mounting this unit on a pedestal or ceiling, remove the 4 feet on the bottom surface and use all the 4 screw holes (M5 screws) to mount.

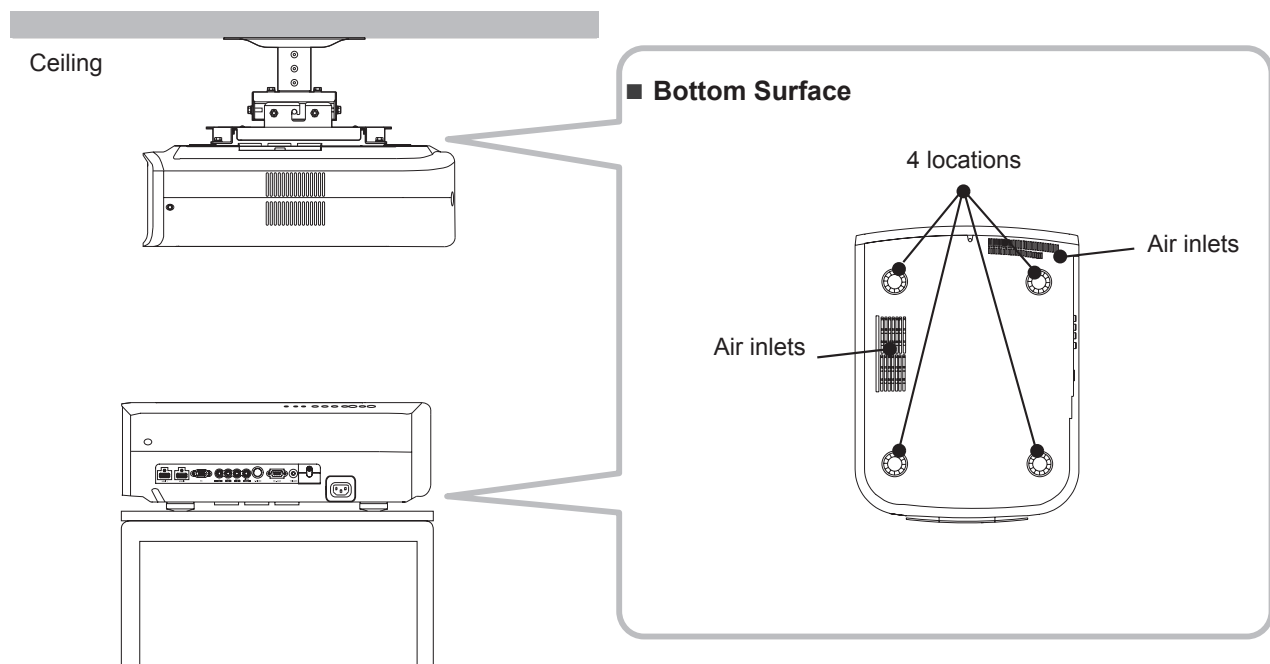

### Precautions for Mounting

- Special expertise and techniques are required for mounting this unit. Be sure to ask your dealer or a specialist to perform mounting.
- Depth of the screw holes (screw length) is 23 mm. Use screws shorter than 23 mm but longer than 13 mm.  
**Using other screws will result in malfunctioning or cause the unit to drop.**
- When mounting to a pedestal, ensure sufficient space (foot height of 10 mm or higher) around the unit so that the air inlets are not blocked.
- Do not tilt this unit more than  $\pm 5$  degrees from side to side when using.
- Regardless whether the unit is still under guarantee, JVC is not liable for any product damage caused by mounting the unit with non-JVC ceiling fittings or when the environment is not suitable for ceiling-mount.
- When using the unit hanging from a ceiling, pay attention to the surrounding temperature. When a heater is in use, temperature around the ceiling is higher than expected.

# Specifications

Product Name	D-ILA Projector
Model Name	DLA-RS35
Display Panel/Size	D-ILA device <sup>*1*</sup> / 0.7" (1920pixels x 1080pixels) x 3 (Total no. of pixels: Approx. 6.22million)
Projection Lens	2.0 x power zoom lens (1.4:1 to 2.8:1)(Zoom/Focus: Power)
Light-source Lamp	200 W Ultra-high pressure mercury lamp [Part No. : BHL5010-S] Average lifespan: 3000 hours (normal mode)
Screen Size	Approx. 60" to 200" (Aspect ratio: 16:9)
Projection Distance	Approx. 1.8m to 12m
Color System	NTSC, NTSC4.43, PAL, PAL-M, PAL-N, SECAM (Auto/Manual switch)
Analog Video Input Format	480i, 480p, 576i, 576p, 720p/50Hz, 720p/60Hz, 1080i/50Hz, 1080i/60Hz
Digital Video Input Format	480i, 480p, 576i, 576p, 720p/50Hz, 720p/60Hz, 1080i/50Hz, 1080i/60Hz, 1080p/24Hz, 1080p/50Hz, 1080p/60Hz, PC compatible signals (P59)
Resolution	1920 dots x 1080 dots
Color Management	Featured
Terminals	
Video Input (VIDEO)	1-line, RCA pin jack x 1 1.0V(p-p), 75Ω
S-video Input (S-VIDEO)	1-line, mini DIN 4 pin x 1 Y: 1.0V(p-p), 75Ω C: 0.286V(p-p), 75Ω(NTSC); 0.3V(p-p), 75Ω(PAL)
Component Video Input (COMPONENT)	1-line, RCA pin jack x 3 Y: 1.0V(p-p), 75Ω C <sub>B</sub> /P <sub>B</sub> , C <sub>R</sub> /P <sub>R</sub> : 0.7V(p-p), 75Ω
HDMI Input (HDMI 1, HDMI 2)	2-line, HDMI 19 pin x 2(HDCP compliant) <sup>*3</sup> Compatible with the HDMIv1.3a standard
PC Input	1-line, D-Sub 15 pin VGA
Trigger Output	12V 100mA
Power Requirements	AC 110V-240V 50/60 Hz
Power Consumption	310W (Standby mode: 0.7W)
Operation Environment	Temperature: 5°C to 35°C Humidity: 20% to 80% (No condensation) (Storage Temperature: -10°C to 60°C)
Installation Height	Below 1524m
Dimensions (Width x Height x Depth)	365mm X 167mm X 477.5mm
Mass	11.2kg
Accessories	(See P11)

\*1 D-ILA is the abbreviation for Direct drive Image Light Amplifier.

\*2 D-ILA devices are manufactured using extremely high-precision technology. Pixel effectiveness is 99.99%. Only 0.01% or less of the pixels are either missing or would remain permanently lit up.

\*3 HDCP is the abbreviation for High-bandwidth Digital Content Protection system.

The image of HDMI input terminal may not be displayed due to HDCP specification change.

- Design and specifications are subject to change without prior notice.
- Please note that some of the pictures and illustrations may have been abridged, enlarged or contextualized in order to aid comprehension. Images may differ from the actual product.

■ PC compatible signals

● HDMI

No.	Designation	Resolution	fh [kHz]	fv [Hz]	Dot CLK [MHz]	Polarity		Total No. of dots [dot]	Total No. of lines [line]	No. of effective dots [dot]	No. of effective lines [line]
						H	V				
1	VGA 60	640 X 480	31.500	60.000	25.200	-	-	800	525	640	480
2	VGA 59.94	640 X 480	31.469	59.940	25.175	-	-	800	525	640	480
3	SVGA 60	800 X 600	37.879	60.317	40.000	+	+	1,056	628	800	600
4	XGA 60	1024 X 768	48.363	60.004	65.000	-	-	1,344	806	1,024	768
5	WXGA 60	1280 X 768	47.760	60.000	79.998	-	+	1,675	796	1,280	768
6	WXGA +60	1440 X 900	55.919	59.999	106.470	-	+	1,904	932	1,440	900
7	SXGA 60	1280 X 1024	63.981	60.020	108.000	+	+	1,688	1,066	1,280	1,024
8	WSXGA +60	1680 X 1050	65.222	60.002	147.140	-	+	2,256	1,087	1,680	1,050
9	WUXGA 60	1920 X 1200	74.038	59.95	154.000	+	-	2,080	1,235	1,920	1,200

Images may not be displayed if the above timings are not met.

● PC (D-sub 3-lines 15 pins)

No.	Designation	Resolution	fh [kHz]	fv [Hz]	Dot CLK [MHz]	Polarity		Total No. of dots [dot]	Total No. of lines [line]	No. of effective dots [dot]	No. of effective lines [line]
						H	V				
1	VGA 60	640 X 480	31.500	60.000	25.175	-	-	800	525	640	480
2	VGA 72	640 X 480	37.900	72.000	31.500	-	-	832	520	640	480
3	VGA 75	640 X 480	37.500	75.000	31.500	-	-	840	500	640	480
4	VGA 85	640 X 480	43.300	85.000	36.000	-	-	832	509	640	480
5	SVGA 56	800 X 600	35.200	56.000	36.000	+	+	1024	625	800	600
6	SVGA 60	800 X 600	37.900	60.000	40.000	+	+	1056	628	800	600
7	SVGA 72	800 X 600	48.100	72.000	50.000	+	+	1040	666	800	600
8	SVGA 75	800 X 600	46.900	75.000	49.500	+	+	1056	625	800	600
9	SVGA 85	800 X 600	53.700	85.000	56.250	+	+	1048	631	800	600
10	XGA 60	1024 X 768	48.400	60.000	65.000	-	-	1344	806	1024	768
11	XGA 70	1024 X 768	56.500	70.000	75.000	-	-	1328	806	1024	768
12	XGA 75	1024 X 768	60.023	75.029	78.750	+	+	1312	800	1024	768
13	XGA 85	1024 X 768	68.700	85.000	94.500	+	+	1376	808	1024	768
14	WXGA 60	1280 X 768	47.760	60.000	79.998	-	+	1675	796	1280	768
15	WXGA+ 60	1440 X 900	55.919	59.999	106.470	-	-	1904	932	1440	900
16	SXGA 60	1280 X 1024	63.981	60.020	108.000	+	+	1688	1066	1280	1024
17	SXGA+ 60	1400 X 1050	64.740	59.950	101.000	+	+	1560	1080	1400	1050
18	WSXGA+ 60	1680 X 1050	65.222	60.002	147.140	-	-	2256	1087	1680	1050
19	1920x1080 60	1920 X 1080	67.500	60.00	148.500	+	+	2200	1125	1920	1080
20	MAC13"	640 X 480	35.000	66.667	30.240	-	-	864	525	640	480
21	MAC16"	832 X 624	49.107	75.087	55.000	-	-	1120	654	832	624
22	MAC19"	1024 X 768	60.241	74.927	80.000	-	-	1328	804	1024	768

Images may not be displayed if the above timings are not met.

# Specifications(Continued)

## Dimensions

■ Top Surface

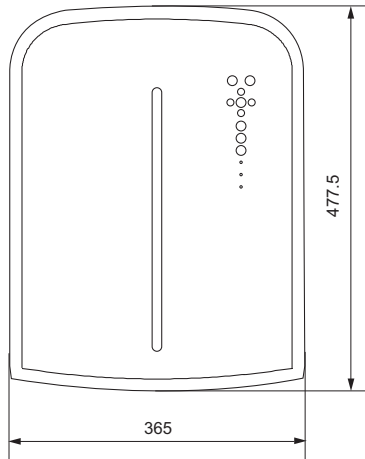

■ Bottom Surface

(Unit: mm)

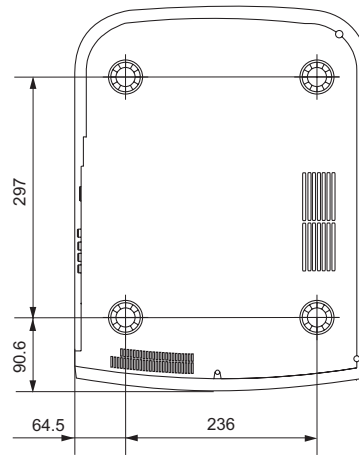

■ Front

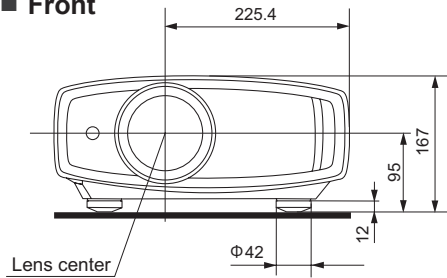

■ Back Surface

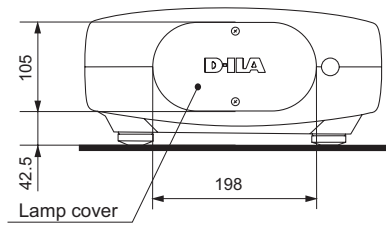

# Index

HDMI	
Standard .....	Page 58
Connecting.....	Page 18
Settings .....	Page 35
LED	
Warning.....	Page 47
Screen size	
Distance Chart .....	Page 22
Settings.....	Page 26
Mask	
Settings .....	Page 27
Batteries	
Types .....	Page 11
Shift	
Shift Amount.....	Page 21
Adjustment.....	Page 25
Zoom	
Adjustment .....	Page 24
Installation	
Angle.....	Page 21
Settings .....	Page 28
Caution.....	Page 2
Ceiling Mount .....	Page 2,57
Settings Menu	
Structure .....	Page 28
Projection Distance	
Distance Chart .....	Page 22
Input Signal	
PC Compatibility.....	Page 59
Video Compatibility .....	Page 58
Filter	
Air Intake Filter .....	Page 13
Replacement Filter Number .....	Page 11,51
Cleaning and Replacement.....	Page 51
Focus	
Adjustment .....	Page 24
Message	
Meaning .....	Page 46
Lamp	
Replacement.....	Page 48
Replacement Lamp Number .....	Page 11,48
Resetting the Time .....	Page 50
Notes of Caution .....	Page 3
Remote Control	
Instructions.....	Page 14,15

# MEMO

# MANUEL D'INSTRUCTIONS

PROJECTEUR D-ILA

# DLA-RS35

Pour commencer

Préparation

Fonctionnement

Réglages

Dépannage

Autres

# Importantes Mesures De Sécurité

## IMPORTANT INFORMATION

Ce produit comprend une lampe à décharge à haute intensité (HID) contenant du mercure. Éliminer ces déchets est sujet à la réglementation de votre communauté pour des raisons environnementales. Pour de plus amples informations concernant leur élimination ou leur recyclage, veuillez contacter vos autorités locales ou, pour les É-U, l'Electronic Industries Alliance<sup>o</sup>: <http://www.eiae.org>.

**AVERTISSEMENT:**  
POUR ÉVITER TOUT RISQUE D'INCENDIE OU D'ÉLECTROCUTION, N'EXPOSEZ PAS CET APPAREIL À LA PLUIE OU À L'HUMIDITÉ.

**AVERTISSEMENT:**  
CET APPAREIL DOIT ÊTRE MIS À LA TERRE.

**ATTENTION:**  
Pour réduire les risques d'électrocution, ne retirez pas le couvercle de l'appareil. Référez-vous à un technicien qualifié.

Ce projecteur est équipé d'une prise comprenant une fiche de terre afin de respecter les règles du FCC. Si vous êtes dans l'impossibilité d'insérer la prise dans la prise murale, contactez votre électricien.

### INFORMATIONS DU FCC (seulement aux É-U)

#### AVERTISSEMENT :

Les transformations ou les modifications n'étant pas approuvées par JVC pourraient annuler le droit de l'utilisateur d'utiliser l'équipement.

#### NOTE :

Cet équipement a été testé et a été reconnu comme respectant les limites des appareils numériques de classe B, conformément à la partie 15 des règles du FCC. Ces limites sont conçues pour fournir une protection raisonnable contre les interférences nuisibles. Cet équipement génère, utilise et peut émettre de l'énergie sous forme de fréquence radio et, s'il n'est pas installé et utilisé en accord avec les instructions, il pourrait causer des interférences nuisibles aux communications radio. Néanmoins, il n'y a aucune garantie que l'interférence n'apparaîtra pas dans une installation particulière. Si cet équipement cause en effet des interférences nuisibles à la réception radio ou TV, ce qui peut être vérifié en éteignant et rallumant l'équipement, l'utilisateur est encouragé à essayer de corriger l'interférence avec l'une ou plusieurs des mesures suivantes<sup>o</sup>:

- Réorientez ou déplacez l'antenne de réception.
- Augmentez la distance entre l'équipement et le récepteur.
- Connectez l'équipement à une prise ou à un circuit électrique différent de celui sur lequel le récepteur est branché.
- Consultez votre revendeur ou un technicien expérimenté en radio / TV pour de l'aide.

### INFORMATION CONCERNANT LES NUISANCES SONORES DES MACHINES (seulement en Allemagne)

Modifie l'ordonnance 3. GSGV concernant les nuisances sonores des machines du 18 janvier 1991 : Le niveau de pression sonore à la position de l'utilisateur est inférieur ou égal à 20 dB (A) conformément à l'ISO 7779.

#### À propos du choix de l'emplacement

N'installez pas le projecteur dans un endroit qui ne peut pas soutenir son poids en toute sécurité.

Si l'emplacement de l'installation n'est pas suffisamment solide, le projecteur risque de tomber ou de se renverser et de blesser quelqu'un.

## IMPORTANTES MESURES DE SÉCURITÉ

L'énergie électrique peut remplir beaucoup de fonctions utiles. Cet appareil a été conçu et fabriqué pour assurer votre propre sécurité. Mais UNE UTILISATION INCORRECTE PEUT ENTRAÎNER UN RISQUE POTENTIEL D'ÉLECTROCUTION OU D'INCENDIE. Afin de ne pas annuler les dispositifs de sécurité incorporés dans cet appareil, observez les règles fondamentales suivantes pour son installation, son utilisation et sa réparation. Veuillez lire attentivement ces importantes mesures de sécurité avant d'utiliser l'appareil.

- Toutes les instructions de sécurité et de fonctionnement doivent être lues avant l'utilisation de l'appareil.
- Les instructions de sécurité et de fonctionnement doivent être conservées à titre d'information.
- Tous les avertissements sur l'appareil et dans le mode d'emploi doivent être compris et acceptés.
- Toutes les instructions de fonctionnement doivent être suivies.
- Mettre le projecteur près d'une prise de courant, de façon à pouvoir le brancher et débrancher facilement.
- Débranchez cet appareil de la prise murale avant de le nettoyer. Ne pas utiliser de nettoyeur ou en aérosol. Utilisez un chiffon humide pour le nettoyage.
- N'utilisez pas d'accessoires non recommandés par le fabricant de l'appareil car ils pourraient être dangereux.
- N'utilisez pas ce produit près de l'eau. Ne pas l'utiliser non plus après l'avoir déplacé d'une basse température à une température élevée. Cela produit une condensation d'humidité qui peut entraîner un incendie, une électrocution ou d'autres dangers.
- Ne placez pas cet appareil sur un chariot, une table ou tout autre support instable. L'appareil pourrait tomber, et ainsi blesser gravement un enfant ou un adulte, ainsi qu'être lui-même sérieusement endommagé. L'appareil doit être monté conformément aux instructions du fabricant et doit utiliser un support recommandé par le fabricant.
- Quand vous utilisez l'appareil sur un chariot, faites attention aux arrêts brusques, aux forces excessives et aux surfaces accidentées qui pourraient causer un renversement de l'appareil, risquant de l'endommager ou de blesser l'opérateur.
- Les fentes et les ouvertures du coffret sont nécessaires pour la ventilation. Elles assurent un fonctionnement sûr de l'appareil et le protègent d'une surchauffe. Ces ouvertures ne doivent pas être bloquées ou recouvertes. (Les ouvertures ne doivent jamais être bloquées en plaçant l'appareil sur un lit, un divan, un tapis ou une surface similaire. Il ne doit pas être encastré dans un emplacement comme une bibliothèque ou un bâti sauf si une ventilation correcte existe et si les instructions du fabricant ont été respectées.)

PORTABLE CART WARNING  
(symbol provided by RETAC)



S3126A



- Afin de permettre une meilleure dissipation de la chaleur, laissez un espace libre tout autour de cet appareil, tel qu'illustré ci-dessous. Lorsque cet appareil se trouve dans un espace dont les dimensions correspondent à celles indiquées ci-dessous, utilisez un climatiseur pour que la température soit la même à l'intérieur et à l'extérieur de cet espace. La surchauffe peut causer des dommages.

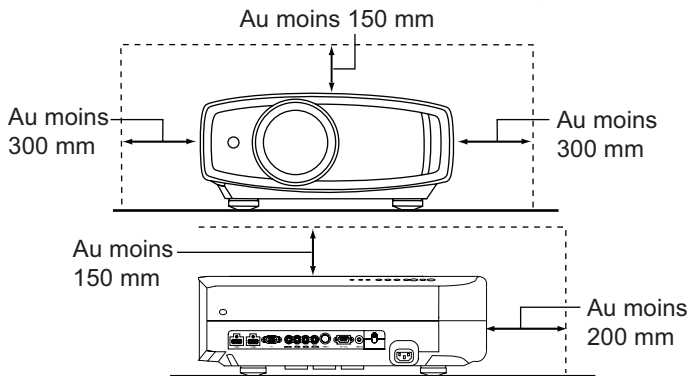

- Alimentation électrique indiquée sur l'étiquette. Si vous n'êtes pas sûr du type d'alimentation électrique domestique, consultez un revendeur ou votre entreprise locale de distribution d'énergie.
- Cet appareil est équipé d'une fiche à trois broches. Elle ne peut être branchée que dans une prise secteur avec mise à la terre. Si vous ne pouvez pas insérer la fiche dans la prise, contactez votre électricien afin qu'il installe une prise correcte. N'essayez pas de défaire le principe de sécurité de la fiche avec mise à la terre.
- Les cordons d'alimentation doivent être positionnés de façon à ce qu'ils ne soient pas écrasés ou coincés par des objets placés sous ou contre eux. Faites particulièrement attention aux cordons au niveau des portes, des fiches et prises ainsi qu'au niveau de la sortie de l'appareil.
- Pour une meilleure protection pendant un orage ou quand il est laissé sans surveillance ou n'est pas utilisé pendant une longue période de temps, débranchez-le de la prise secteur murale et déconnectez le système de câbles. Cela évitera qu'il soit endommagé du fait d'un éclair ou d'une surtension.
- Ne surchargez pas les prises murales, les cordons prolongateurs ou les prises de courant sur les autres appareils car cela pourrait entraîner un risque d'incendie ou d'électrocution.
- Ne jamais insérer d'objet d'aucune sorte à l'intérieur de cet appareil à travers les ouvertures car ils pourraient toucher des points de tension dangereuse ou créer un court circuit qui pourrait entraîner un incendie ou une électrocution. Ne jamais verser de liquide d'aucune sorte sur l'appareil.
- N'essayez pas de réparer cet appareil vous-même car l'ouvrir ou retirez les couvercles peut vous exposer à des tensions dangereuses ou à d'autres dangers. Référez-vous à un personnel qualifié pour toute réparation.
- Débranchez l'appareil de la prise secteur murale et contactez un réparateur qualifié dans les conditions suivantes:
  - a) Quand le cordon ou la fiche d'alimentation secteur est endommagé.
  - b) Si un liquide a coulé ou si un objet est tombé à l'intérieur de l'appareil.
  - c) Si l'appareil a été exposé à la pluie ou à l'eau.
  - d) Si l'appareil ne fonctionne pas normalement en suivant les instructions de fonctionnement. Ajustez uniquement les commandes couvertes par le mode d'emploi, car un ajustement incorrect des commandes peut endommager l'appareil et demandera souvent beaucoup de temps à un technicien qualifié pour ramener l'appareil en état de fonctionnement normal.
  - e) Si le produit est tombé ou a été endommagé de n'importe quelle autre façon.
  - f) Quand l'appareil montre un changement évident dans ses performances, cela indique qu'il doit être réparé.

- Quand le remplacement des pièces est nécessaire, assurez-vous que le réparateur a utilisé les pièces de rechange spécifiées par le fabricant ou possédant les mêmes caractéristiques que la pièce originale. Un remplacement non autorisé peut entraîner un incendie, une électrocution ou autres dangers.
- Après que cet appareil a subi une réparation ou un entretien, demandez au réparateur de réaliser les vérifications de sécurité pour déterminer si l'appareil est en état de fonctionnement correct.
- L'appareil doit être placé à plus de trente centimètres de sources de chaleur, comme un radiateur, un accumulateur de chaleur, un fourneau ou tout autre appareil (amplificateurs inclus) produisant de la chaleur.
- Lors d'un raccordement avec un magnétoscope ou un lecteur de DVD, vous devez mettre cet appareil hors tension pour éviter tout choc électrique.
- Ne placez pas de produits combustibles derrière le ventilateur de refroidissement. Par exemple, du tissu, du papier, des allumettes, une bombe aérosol ou un briquet à gaz qui présentent des dangers particuliers s'ils sont chauffés.
- Ne regardez pas dans l'objectif de projection quand la lampe du projecteur est allumée. Une exposition des yeux à une forte lumière peut affaiblir votre vue.
- Ne regardez pas à l'intérieur de l'appareil au travers de événements (orifices de ventilation), etc. Ne regardez pas directement la lampe de projection en ouvrant le coffret pendant que celle-ci est allumée. La lampe de projection émet aussi des rayons ultraviolets et la lumière est si forte que votre vue pourrait être affaiblie.
- Ne pas laisser tomber, frapper ou autrement endommager la source de lumière (module lampe). La source de lumière peut se briser et entraîner des blessures. Ne jamais utiliser de lampe endommagée. Si la source de lumière est cassée, demandez à votre revendeur d'effectuer la réparation. Des fragments provenant d'une lampe brisée pourraient causer des blessures.
- La lampe utilisée dans ce projecteur est une lampe au mercure sous haute pression. Faire attention lorsque cette lampe doit être jetée. S'il y a quelque chose que vous ne comprenez pas, contactez votre revendeur.
- N'effectuez pas de "montage au plafond" du projecteur dans endroit soumis à beaucoup de vibrations. Les fixations pourraient se défaire du fait des vibrations causant ainsi la chute de l'appareil et une éventuelle blessure physique.
- Utilisez uniquement le cordon fourni conçu pour cet appareil afin d'éviter tout choc électrique.

**\*NE LAISSEZ PAS une personne non qualifiée installer l'appareil.**

Demandez au revendeur d'installer l'appareil (par exemple, la fixation au plafond) car cela demande des connaissances et des techniques spéciales. Si l'installation est réalisée par une personne non qualifiée, cela pourrait entraîner des blessures personnelles ou une électrocution.

# Importantes Mesures De Sécurité (Suite)

## CONNEXION ELECTRIQUE

Aux É-U et au Canada seulement.  
N'utilisez que le cordon d'alimentation suivant.

**Cord. d'alimentation**



La tension d'alimentation secteur de cet appareil est de 110V – 240V CA. N'utilisez que le cordon d'alimentation désigné par nos revendeurs pour la sécurité et la compatibilité électromagnétique (EMC).

Assurez-vous que le cordon d'alimentation utilisé pour le projecteur correspond bien au type de prise de votre pays. Consultez votre revendeur.

**Cord. d'alimentation**

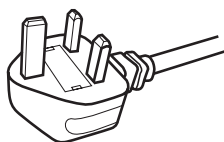

Pour le Royaume-Uni

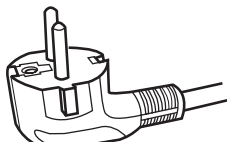

Pour les pays du continent européen

**AVERTISSEMENT:**

**Ne débranchez pas la fiche principale de cet appareil.**

Si la fiche existante ne convient pas aux prises de courant de votre maison ou si le cordon est trop court pour atteindre une prise de courant, procurez-vous un cordon prolongateur ou un adaptateur de sécurité approuvé ou consultez votre revendeur.

Si la fiche secteur était coupée, jetez la prise immédiatement, pour éviter tout danger d'électrocution par une connexion accidentelle à l'alimentation secteur. Si la nouvelle fiche secteur doit être adaptée, suivez les instructions données ci-dessous.

**AVERTISSEMENT:**

**CET APPAREIL DOIT ETRE MIS A LA TERRE.**

**IMPORTANT (Europe seulement):**

Les codes couleurs des fils du cordon d'alimentation de cet appareil sont les suivants:

- Vert et jaune : Terre
- Bleu : Neutre
- Marron : Sous tension

Comme ces couleurs ne correspondent peut être pas avec les couleurs identifiant les bornes de votre fiche. Procédez comme suit:

Le fil coloré en vert et jaune doit être connecté à la borne marquée M par la lettre E ou le symbole de terre ou de couleur vert et jaune.

Le fil qui est coloré en bleu doit être connecté à la borne qui est marqué par la lettre N ou de couleur noire.

Le fil qui est coloré en marron doit être connecté à la borne qui est marquée de la lettre L ou de couleur rouge.

## CONNEXION ELECTRIQUE (Royaume-Uni seulement)

**REPLACEMENT DU FUSIBLE:**

Lors du remplacement du fusible, assurez-vous d'utiliser seulement un fusible de valeur correcte et de type approuvé. Remettez en place le couvercle du fusible.

**EN CAS DE DOUTE — CONSULTEZ UN ELECTRICIEN QUALIFIE.**

Ouvrez le compartiment à fusible avec la lame d'un tournevis et remplacez le fusible.

(\* Voir l'illustration ci-dessous.)

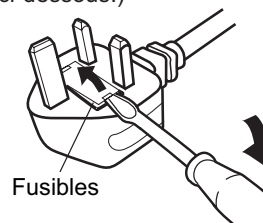

Cher(e) client(e),

Cet appareil est conforme aux directives et normes européennes en vigueur concernant la compatibilité électromagnétique et à la sécurité électrique.

Représentant européen de la société Victor Company of Japan, Limited:

JVC Technical Services Europe GmbH

Postfach 10 05 04

61145 Friedberg

Allemagne

## ENGLISH

**Information for Users on Disposal of Old Equipment and Batteries****Products****Battery****[European Union only]**

These symbols indicate that equipment with these symbols should not be disposed of as general household waste. If you want to dispose of the product or battery, please consider the collection systems or facilities for appropriate recycling.

**Notice:** The sign Pb below the symbol for batteries indicates that this battery contains lead.

## DEUTSCH

**Benutzerinformationen zur Entsorgung alter Geräte und Batterien****Produkte****Batterie****[Nur Europäische Union]**

Diese Symbole zeigen an, dass derartig gekennzeichnete Geräte nicht als normaler Haushaltsabfall entsorgt werden dürfen. Wenden Sie sich zur Entsorgung des Produkts oder der Batterie an die hierfür vorgesehenen Sammelstellen oder Einrichtungen, damit eine fachgerechte Wiederverwertung möglich ist.

**Hinweis:** Das Zeichen Pb unterhalb des Batteriesymbols gibt an, dass diese Batterie Blei enthält.

## FRANÇAIS

**Informations relatives à l'élimination des appareils et des piles usagés, à l'intention des utilisateurs****Produits****Pile****[Union européenne seulement]**

Si ces symboles figurent sur les produits, cela signifie qu'ils ne doivent pas être jetés comme déchets ménagers. Si vous voulez jeter ce produit ou cette pile, veuillez considérer le système de collection de déchets ou les centres de recyclage appropriés.

**Notification:** La marque Pb en dessous du symbole des piles indique que cette pile contient du plomb.

## NEDERLANDS

**Informatie voor gebruikers over het verwijderen van oude apparatuur en batterijen****Producten****Batterij****[Alleen Europese Unie]**

Deze symbolen geven aan dat apparatuur met dit symbool niet mag worden weggegooid als algemeen huishoudelijk afval. Als u het product of de batterij wilt weggoien, kunt u inzamelsystemen of faciliteiten voor een geschikte recycling gebruiken.

**Opmerking:** Het teken Pb onder het batterijsymbool geeft aan dat deze batterij lood bevat.

**Información para los usuarios sobre la eliminación de baterías/pilas usadas**

Productos



Baterías/pilas

**[Sólo Unión Europea]**

Estos símbolos indican que el equipo con estos símbolos no debe desecharse con la basura doméstica. Si desea desechar el producto o batería/pila, acuda a los sistemas o centros de recogida para que los reciclen debidamente.

**Atención:** La indicación Pb debajo del símbolo de batería/pila indica que ésta contiene plomo.

**Informazioni per gli utenti sullo smaltimento delle apparecchiature e batterie obsolete**

Prodotti



Batteria

**[Solo per l'Unione Europea]**

Questi simboli indicano che le apparecchiature a cui sono relativi non devono essere smaltite tra i rifiuti domestici generici. Se si desidera smaltire questo prodotto o questa batteria, prendere in considerazione i sistemi o le strutture di raccolta appropriati per il riciclaggio corretto.

**Nota:** Il simbolo Pb sotto il simbolo delle batterie indica che questa batteria contiene piombo.

**Informação para os utilizadores acerca da eliminação de equipamento usado e pilhas**

Produtos



Pilha

**[Apenas União Europeia]**

Estes símbolos indicam que o equipamento com estes símbolos não deve ser eliminado juntamente com o restante lixo doméstico. Se pretende eliminar o produto ou a pilha, utilize os sistemas de recolha ou instalações para uma reciclagem apropriada.

**Aviso:** O sinal Pb abaixo do símbolo para pilhas indica que esta pilha contém chumbo.

**Πληροφορίες για την απόρριψη παλαιού εξοπλισμού και μπαταριών**

Προϊόντα



Μπαταρία

**[Ευρωπαϊκή Ένωση μόνο]**

Αυτά τα σύμβολα υποδηλώνουν ότι ο εξοπλισμός που τα φέρει δεν θα πρέπει να απορριφθεί ως κοινό οικιακό απόρριμμα. Εάν επιθυμείτε την απόρριψη αυτού του προϊόντος ή αυτής της μπαταρίας, χρησιμοποιήστε το σύστημα περισυλλογής ή εγκαταστάσεις για ανάλογη ανακύκλωση.

**Σημείωση:** Το σύμβολο Pb κάτω από το σύμβολο μπαταρίας υποδηλώνει ότι η μπαταρία περιέχει μόλυβδο.

## DANSK

## Brugerinformation om bortskaffelse af gammelt udstyr og batterier



Produkter



Batteri

## [Kun EU]

Disse symboler angiver, at udstyr med disse symboler ikke må bortskaffes som almindeligt husholdningsaffald. Hvis du ønsker at smide dette produkt eller batteri ud, bedes du overveje at bruge indsamlingssystemet eller steder, hvor der kan ske korrekt genbrug.

**Bemærk:** Tegnet Pb under symbolet for batterierne angiver, at dette batteri indeholder bly.

## SUOMI

## Tietoja vanhojen laitteiden ja akkujen hävittämisestä



Tuotteet



Akku

## [Vain Euroopan unioni]

Nämä symbolit ilmaisevat, että symboleilla merkittyä laitetta ei tulisi hävittää tavallisen kotitalousjätteen mukana. Jos haluat hävittää tuotteen tai sen akun, tee se hyödyntämällä akkujen keräyspisteitä tai muita kierrätyspaikkoja.

**Huomautus:** Akkusymbolin alapuolella oleva Pb-merkintä tarkoittaa, että akku sisältää lyijyä.

## SVENSKA

## Information för användare gällande bortskaffning av gammal utrustning och batterier



Produkter



Batteri

## [Endast den Europeiska unionen]

Dessa symboler indikerar att utrustning med dessa symboler inte ska hanteras som vanligt hushållsavfall. Om du vill bortskaffa produkten eller batteriet ska du använda uppsamlingssystem eller inrättningar för lämplig återvinning.

**Observera!** Märkningen Pb under symbolen för batterier indikerar att detta batteri innehåller bly.

## NORSK

## Opplysninger til brukere om kassering av gammelt utstyr og batterier



Produkter



Batteri

## [Bare EU]

Disse symbolene viser at utstyr med dette symbolet, ikke skal kastes sammen med vanlig husholdningsavfall. Hvis du vil kassere dette produktet eller batteriet, skal du vurdere å bruke innsamlingsystemene eller andre muligheter for riktig gjenbruk.

**Merk:** Tegnet Pb under symbolet for batterier, viser at batteriet inneholder bly.

## Сведения для пользователей по утилизации старого оборудования и батарей



Изделия



Батарея

## [только для Европейского союза]

Данные символы указывают на то, что оборудование, на которое они нанесены, не должны утилизироваться, как обычные бытовые отходы. При необходимости утилизировать такое изделие или батарею обратитесь в специальный пункт сбора для их надлежащей переработки.

**Уведомление:** Надпись Pb под символом батарей указывает на то, что данная батарея содержит свинец.

## Informace pro uživatele k likvidaci starého zařízení a baterií



Produkty



Baterie

## [Pouze Evropská unie]

Tyto symboly označují, že produkty s těmito symboly se nesmí likvidovat jako běžný odpad. Pokud chcete produkt nebo baterii zlikvidovat, využijte sběrný systém nebo jiné zařízení, které zajišťuje řádnou recyklaci.

**Upozornění:** Značka Pb pod symbolem pro baterie znamená, že tato baterie obsahuje olovo.

## Informacje dla użytkowników dotyczące poz bywania się zużytego sprzętu i baterii



Produkty



Bateria

## [Tylko kraje Unii Europejskiej]

Te symbole oznaczają, że sprzętu nie należy wyrzucać razem z odpadami gospodarczymi. Jeśli trzeba po zbyć się tego produktu lub baterii, proszę skorzystać z systemu odbioru lub urządzeń do zbiórki odpadów elektronicznych, w celu odpowiedniego ponowne go ich przetworzenia.

**Uwaga:** Oznaczenie Pb, znajdujące się pod symbolem baterii wskazuje, że ta bateria zawiera ołów.

## Felhasználói információ az elhasznált berendezések és akkumulátorok elhelyezéséről



Termékek



Akkumulátor

## [Csak az Európai Unióban]

Ez a szimbólum azt jelzi, hogy a berendezés nem helyezhető az általános háztartási hulladék közé. Ha meg szeretne szabadulni a terméktől vagy az akkumulátortól, akkor legyen tekintettel az gyűjtő rendszerre vagy intézményekre a megfelelő hasznosítás érdekében.

**Megjegyzés:** Az alábbi Pb szimbólum - ha az akkumulátoron megtalálható - azt jelzi, hogy az akkumulátor ólmot tartalmaz.

# Certification THX



## Certification THX

THX Ltd. est une société fondée par le cinéaste George Lucas visant à améliorer l'expérience de cinéma et de divertissement à domicile grâce à des normes d'ingénierie rigoureuses et à des technologies de pointe. THX a mis sur plus de 25 ans d'expertise en cinématographie, en conception cinématographique et en postproduction afin de réaliser, en partenariat avec JVC, un projecteur de cinéma maison meilleur de sa catégorie.

Centrée exclusivement sur la qualité de l'image et la performance de traitement du signal, la certification THX garantit que ce projecteur JVC est capable de présenter un large éventail de contenus vidéo avec un maximum de résolutions offrant la couleur et les niveaux de luminance exacts. En outre, THX a créé une batterie de tests de traitement du signal qui met à l'épreuve le changement d'échelle, la conversion de mouvement et les capacités de désentrelacement. Ce type d'analyse approfondie prédit la façon dont le projecteur présentera un contenu varié en haute définition et en définition standard.

Le projecteur JVC propose également le mode cinéma THX, un réglage vidéo prédéfini pour regarder des films sur DVD, Blu-ray HD ou la télévision. Cette fonctionnalité de lecture est conçue pour recréer l'expérience cinéma à la maison en réglant le facteur de contraste, la luminance, la température de couleur et d'autres paramètres pour égaler ceux qui ont été utilisés par les cinéastes en postproduction. Le mode cinéma THX assure également la brillance optimale du projecteur pour les grands écrans.



**UTILISATION RECOMMANDÉE**

Tous les cinémas maison ou salles de séjour

**LA CERTIFICATION THX OFFRE**

**Le mode cinéma THX :**

- Facteur de contraste et température de couleur exacts
- Pas de surbalayage ni de changement d'échelle
- Gamme des couleurs haute définition exacte

**PERFORMANCE THX**

**Les meilleurs de sa catégorie paramètres comprennent :**

- ANSI et contraste séquentiel
- Uniformité de luminance et de couleur
- Repérage de couleurs avec échelle de gris
- Brillance optimale
- Performance en désentrelacement
- Effet d'escalier et de contour

Visitez [www.thx.com](http://www.thx.com) pour plus de détails techniques.



Pour des informations détaillées au sujet d'ISF, veuillez vous référer au site Web <http://www.imagingscience.com/>

# Contenu

## Pour commencer

- Importantes Mesures De Sécurité ..... 2**
- Certification THX ..... 9**
- Informations sur isf ..... 9**
- Contenu ..... 10**
- Comment lire ce manuel/Accessoires/ Accessoires facultatifs ..... 11**
  - À propos de ce manuel ..... 11
  - Vérifier les accessoires ..... 11
  - Accessoires facultatifs ..... 11
- Commandes et fonctionnalités ..... 12**
- Comment utiliser la télécommande ... 13**
  - Mise en place des batteries ..... 15
  - Portée efficace de la télécommande ... 15

## Préparation

- Sélectionner les périphériques à raccorder ..... 16**
- Raccordement ..... 17**
  - Raccordement via un câble vidéo et un câble S-vidéo ..... 17
  - Raccordement via un câble vidéo composantes ..... 17
  - Raccordement par un câble HDMI ..... 18
  - Raccordement par un câble de conversion HDMI-DVI ..... 18
  - Raccordement via un câble SCART-RCA ..... 19
  - Raccordement via câble vidéo RGB ..... 19
  - Raccordement par un câble PC ..... 20
  - Raccordement par un câble Trigger ..... 20
- Installation le projecteur et l'écran..21**
  - Réglage l'angle ..... 21
  - Décalage ..... 21
  - Taille de l'écran et distance de projection ... 22

## Fonctionnement

- Projection d'image ..... 24**
- Fonctions utiles pendant la projection .... 26**
  - Réglage de la taille de l'écran ..... 26
  - Masquage de la zone périphérique d'une mage ..... 26

## Réglages

- La structure du menu Paramètres ..... 28**
- Menu de configuration ..... 30**
  - Procédures d'utilisation du menu ..... 30
  - Menu de configuration ..... 31
- Personnalisation des images projetées... 42**
  - Changer le réglage initial des modes ..... 42
  - Enregistrer un mode défini par l'utilisateur ..... 43
  - Enregistrer un mode défini par l'utilisateur dans le Menu ..... 43

## Dépannage

- Dépannage ..... 44**
- Que faire lorsque ces messages s'affichent ..... 46**
- À propos des indicateurs d'alerte ..... 47**
  - Mesures à prendre en cas d'avertissement ..... 47
- Remplacement de la lampe ..... 48**
  - Procédure pour le remplacement de la lampe ..... 48
  - Remettre à zéro le temps lampe ..... 50
- Nettoyage et remplacement du filtre ..... 51**

## Autres

- Interface RS-232C ..... 52**
  - Caractéristiques RS-232C ..... 52
  - Format de commande ..... 52
  - Exemples de communications RS-232C .. 55
- Droits d'auteur et mise en garde ..... 56**
  - A propos des marque de commerce et droits d'auteurs ..... 56
  - Mises en garde ..... 56
  - Fixation de l'appareil ..... 57
- Caractéristiques ..... 58**
  - Dimensions ..... 60
- Sommaire ..... 61**



# Comment lire ce manuel/Accessoires/Accessoires facultatifs

## À propos de ce manuel

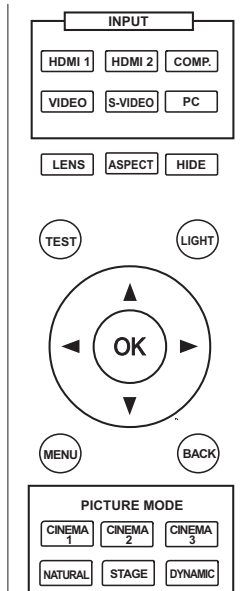

Les boutons devant être utilisés sont assombris comme montré sur l'illustration au dessus.

Ce manuel décrit principalement le mode de fonctionnement de l'appareil au moyen de la télécommande.

- Les boutons sur la télécommande sont décrits par [Nom du bouton].
- Les éléments du menu sont décrits comme "Élément à sélectionner".

### ■ Conventions utilisées dans ce manuel



Décrit les limites des fonctions ou de son utilisation.



Indique une information "bonne à savoir".



Décrit les précautions d'utilisation à observer.



Indique les pages de renvoi.

## Vérifiez les accessoires

- Télécommande..... 1 pièce
- Piles AAA (pour confirmation du fonctionnement) ..... 2 cordons
- Cordon d'alimentation Pour le marché américain (2 m) ..... 1 pièce
- Cordon d'alimentation Pour le marché européen (2 m)..... 1 pièce
- Cordon d'alimentation pour le R.U. (2 m)..... 1 pièce
- Le manuel d'instructions, la carte de garantie ainsi que les autres documents imprimés sont également inclus.

## Accessoires facultatifs

Veuillez vérifier auprès de votre revendeur agréé pour de plus amples détails.

- Lampe de rechange: BHL5010-S (Module de lampe)
- Filtre de rechange: filtre noir: PB006560999 (Filtre intérieur)

# Commandes et fonctionnalités

## ■ Face avant / Face gauche



### AVERTISSEMENT

- Ne mettez pas vos doigts dans l'ouverture de l'objectif lorsque vous réglez le décalage de l'objectif, cela pourrait vous blesser si vos doigts se retrouvent coincés. (P25)
- Faites attention à ne pas vous faire coincer les doigts ou à laisser tout objet entraver la fermeture lorsque vous refermez l'objectif, car cela pourrait entraîner des blessures ou une casse du mécanisme.

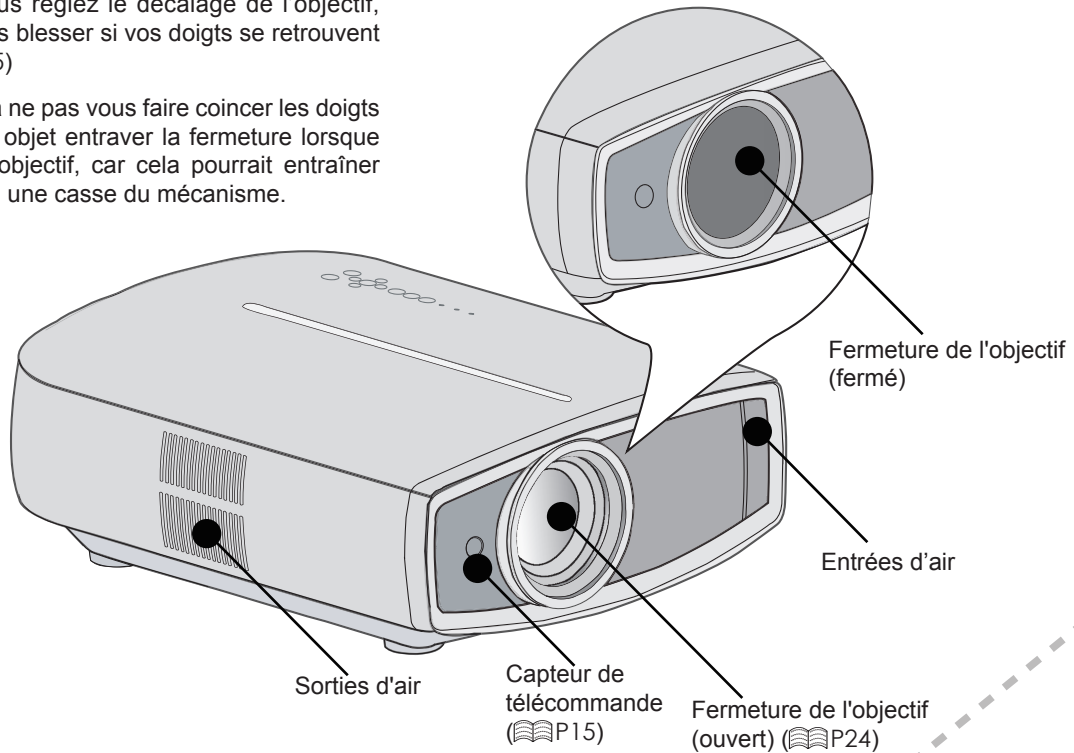

## ■ Face arrière / Face du dessus / Face droite

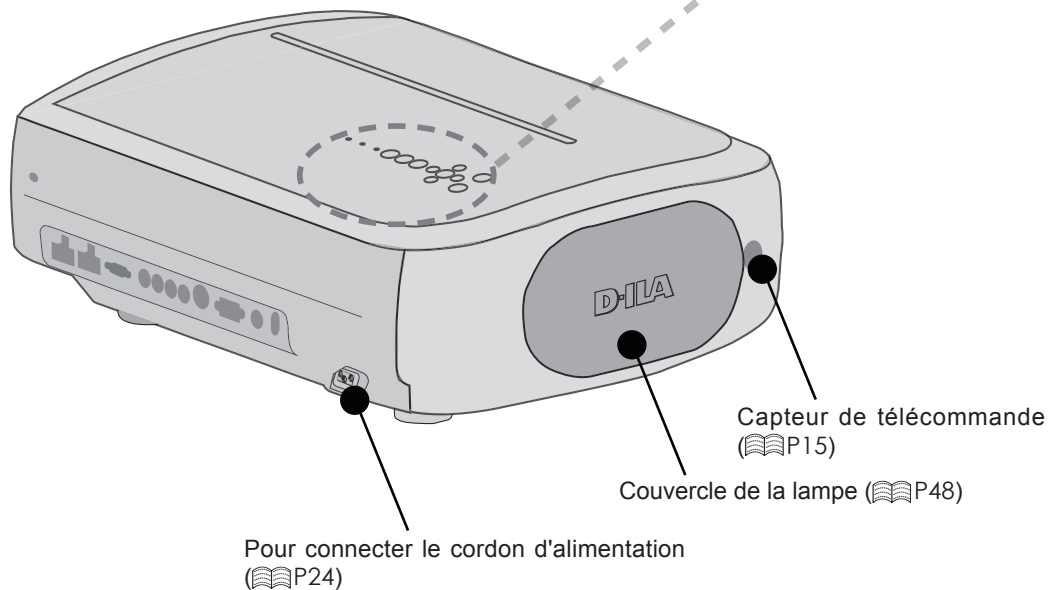

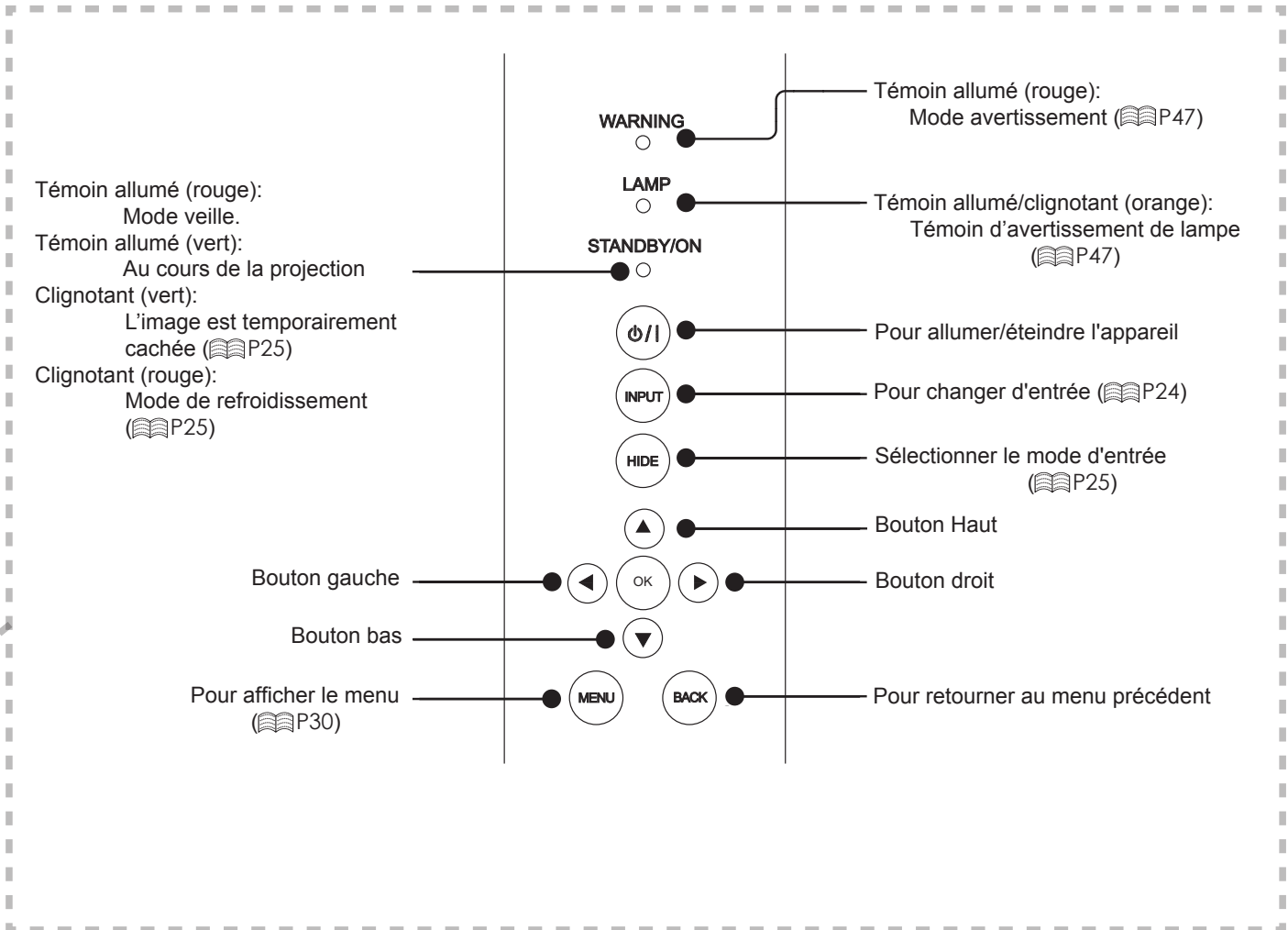

## ■ Face inférieure

Pieds: Vous pouvez ajuster la hauteur (0 à 5 mm) en tournant les pieds.

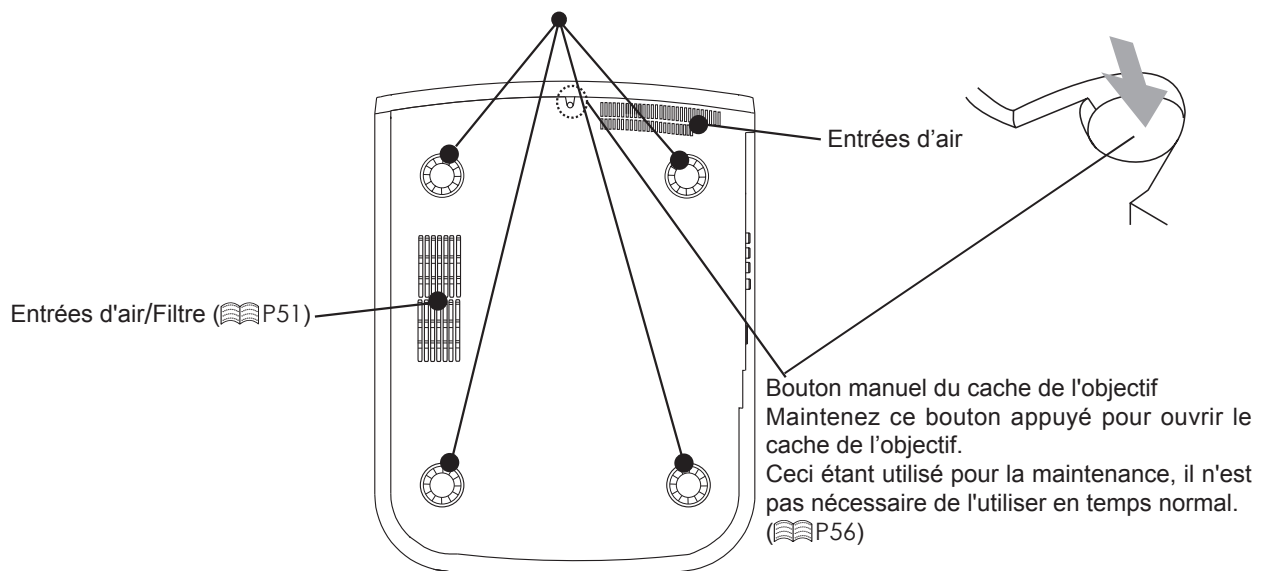

### AVERTISSEMENT

- Ne fermez pas le cache de l'objectif lors de la projection. Sinon, cela va provoquer un dysfonctionnement, une surchauffe et un feu.

# Commandes et fonctionnalités (Suite)

## ■ Télécommande

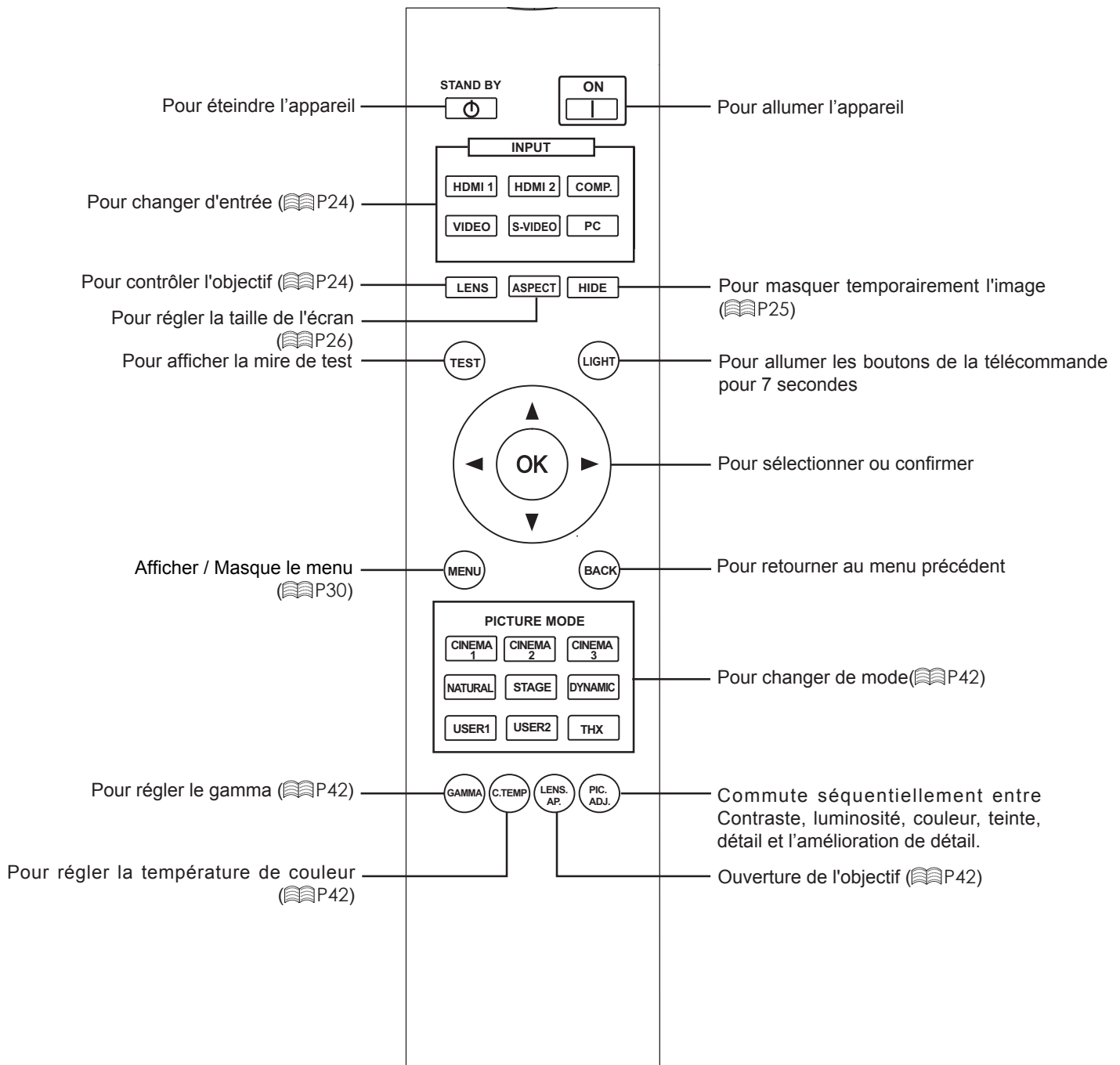

# Comment utiliser la télécommande

## Mise en place des piles

①

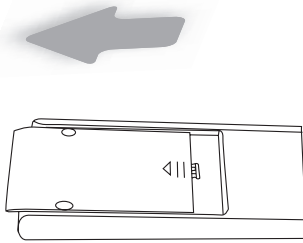

②

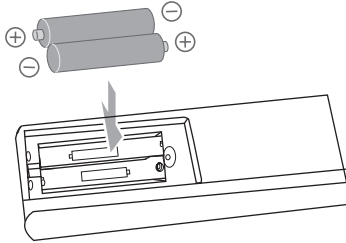

③

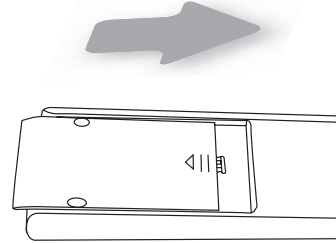

- S'il est nécessaire de rapprocher la télécommande du projecteur pour qu'elle fonctionne, cela signifie que les piles sont faibles. Quand cela survient, remplacer les piles. Insérer les piles selon les marques ⊕ ⊖.
- Assurez-vous d'insérer le côté ⊖ en premier.
- Si une erreur survient lors de l'utilisation de la télécommande, retirez les piles et attendez 5 minutes. Remettez en place les piles et utilisez la télécommande.

## Portée efficace de la télécommande

### ■ En dirigeant la télécommande en direction de l'appareil

- En visant le récepteur de commande à distance avec la télécommande, s'assurer que le capteur situé à l'avant ou l'arrière de l'appareil se trouve à une distance de moins de 7 m.
- Si la télécommande ne fonctionne pas correctement, rapprochez-vous de l'appareil.

Cet appareil

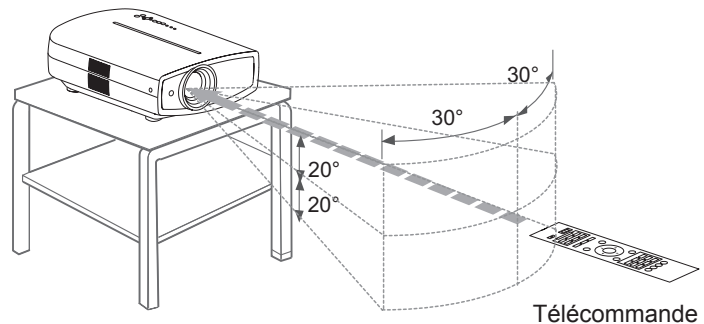

### ■ En cas de réflexion à partir de l'écran

- S'assurer que la distance totale (A + B) entre this unit et l'écran (A) et entre la télécommande et l'écran (B) est de 7 m.
- Dans la mesure où le rendement des signaux réfléchis depuis la télécommande diffèrent selon le type d'écran utilisé, la distance de fonctionnement peut diminuer.

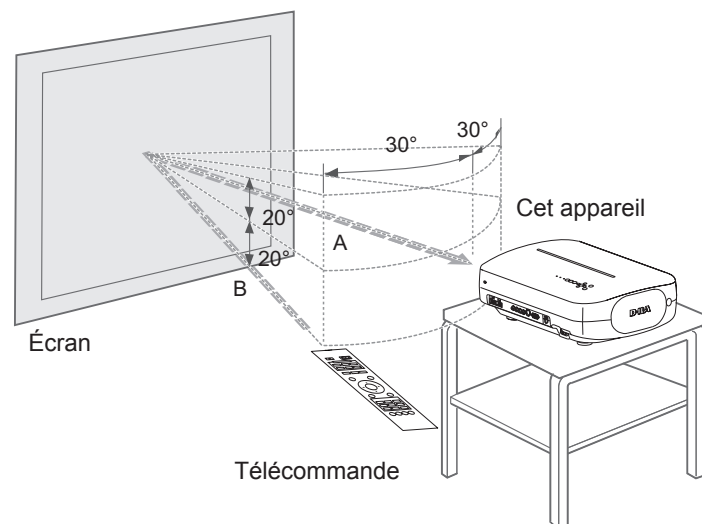

# Sélectionner les périphériques à raccorder

- Ne pas allumer avant d'avoir fini le raccordement.
- Les procédures de raccordement peuvent varier selon le type de périphérique utilisé. Pour les détails, se reporter au manuel d'instructions du périphérique à raccorder.
- Ce périphérique est utilisé pour la projection d'image. Connecter un périphérique de sortie audio tel qu'un amplificateur pour la sortie audio du périphérique connecté.
- **Il est possible que les images ne s'affichent pas, suivant les câbles et les périphériques à brancher.** Pour le câble HDMI (vendu séparément), utilisez seulement un câble approuvé HDMI.
- Suivant la dimension du couvercle du connecteur du câble à brancher, il peut être impossible de brancher cet appareil.

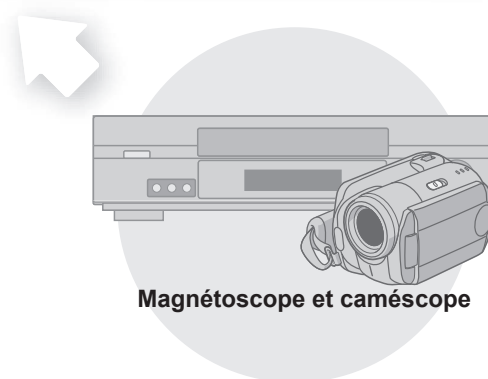
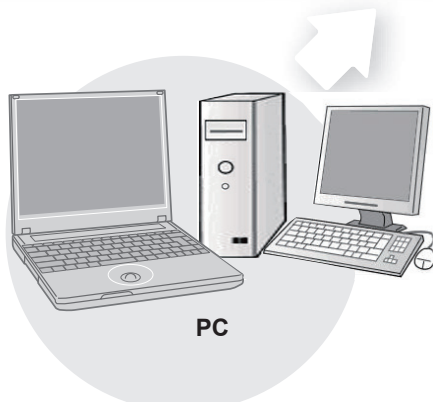
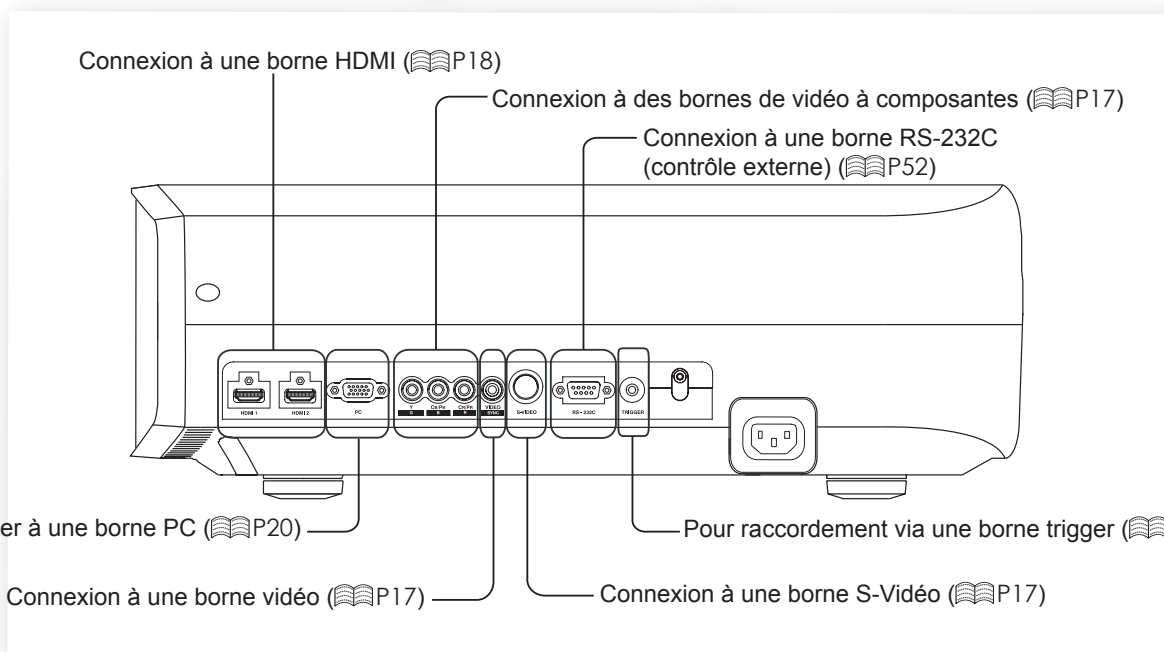
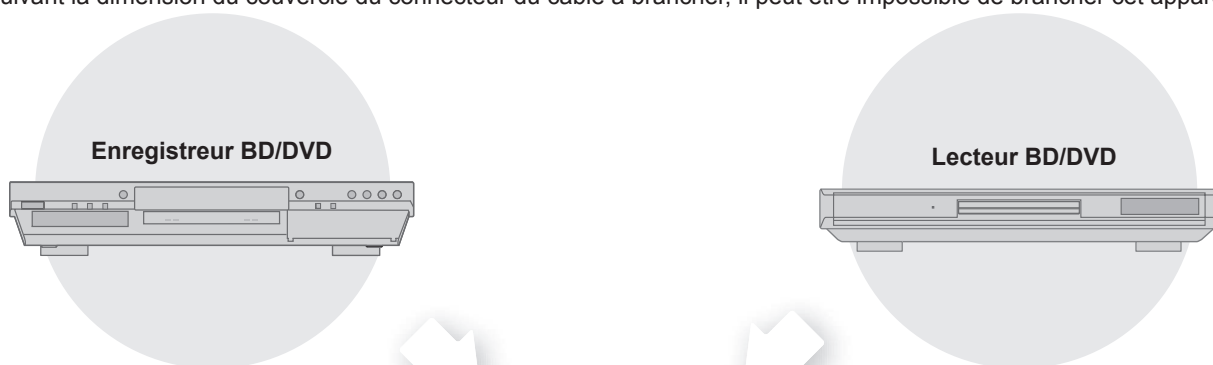

# Raccordements

Pour commencer

Préparation

Fonctionnement

Réglages

Dépannage

Autres

17

## Raccordement via un câble vidéo et un câble S-vidéo

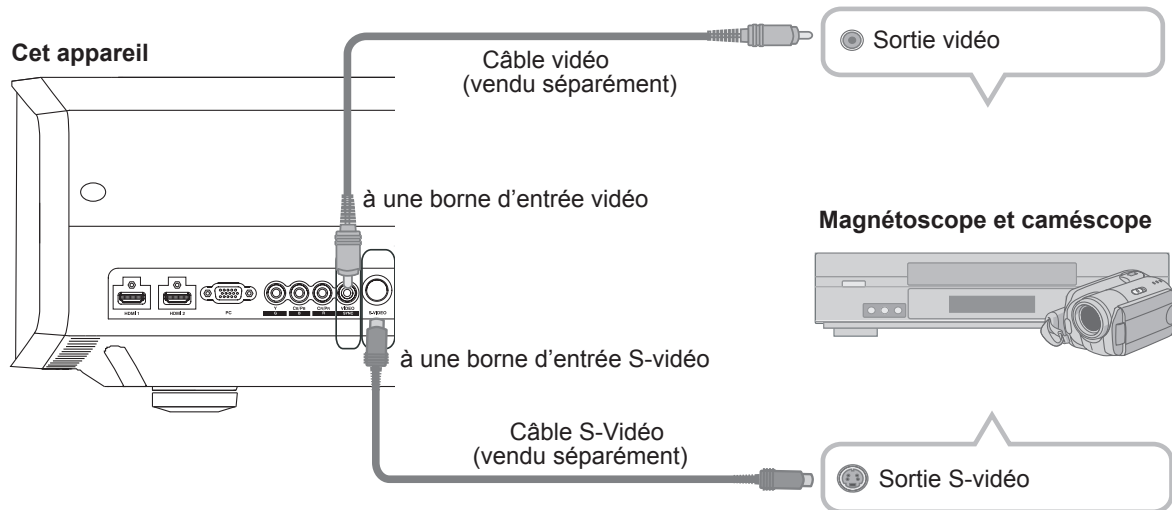

## Raccordement via un câble vidéo composantes

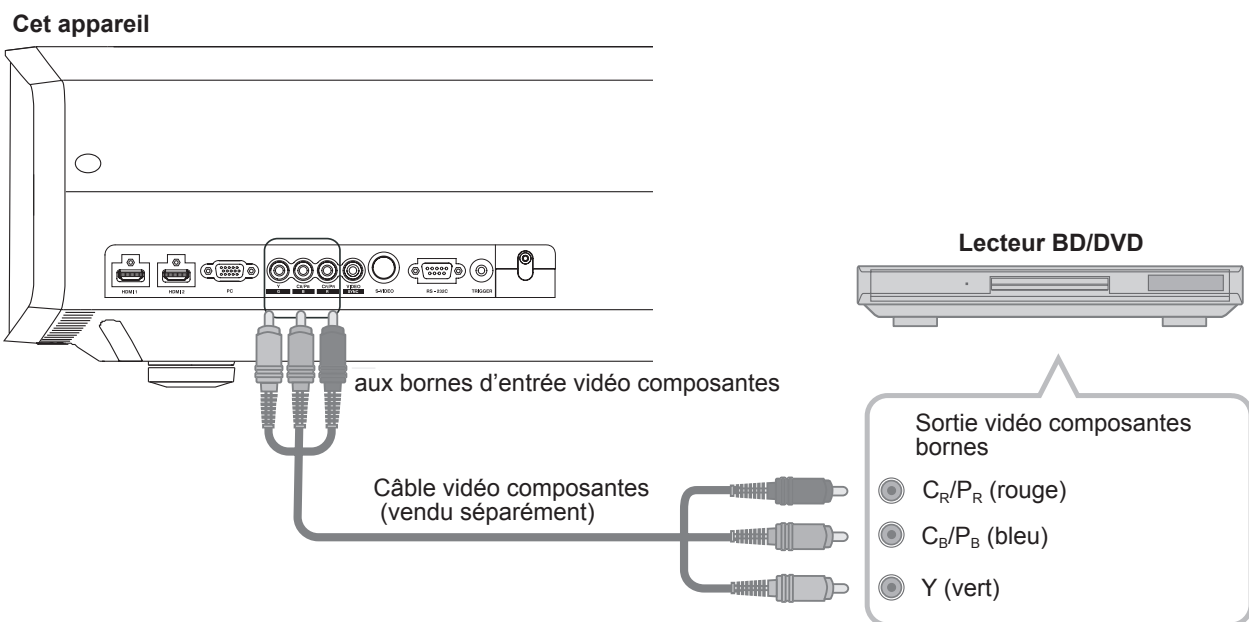

- Choisissez "COMP." dans le menu configuration à "Y Pb/Cb Pr/Cr". (P35 - 12)

# Raccordements (Suite)

## Raccordement par un câble HDMI

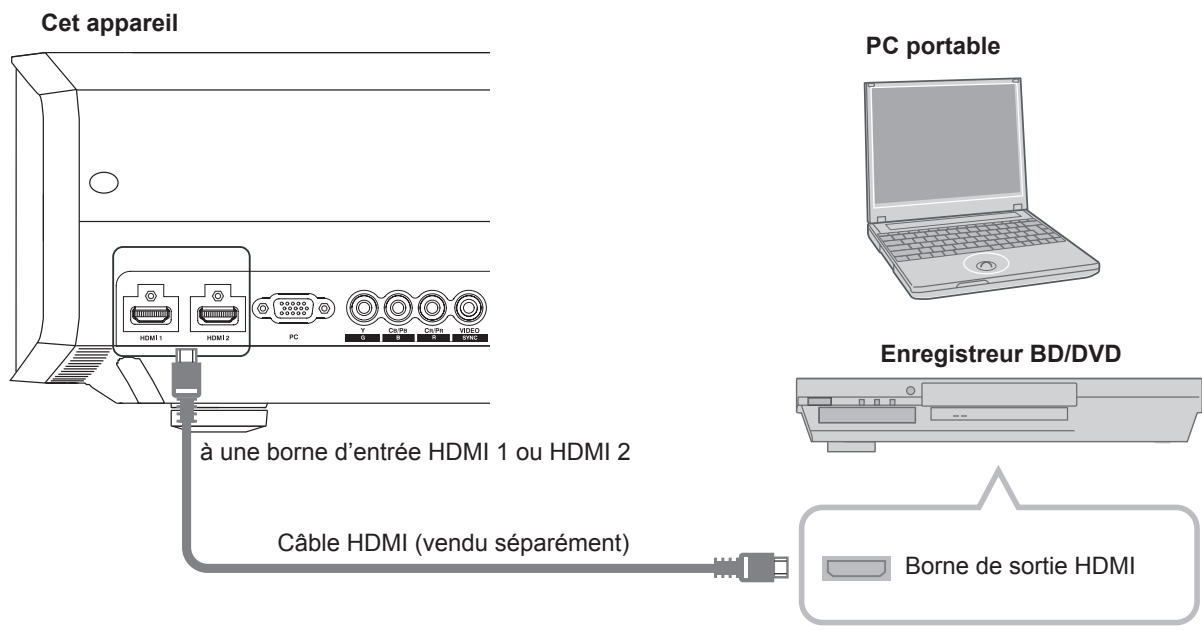

- Si du bruit apparaît, écartez tout PC (PC portable) de ce produit.
- Utiliser seulement un équipement compatible HDMI.
- Il est recommandé de raccourcir la longueur du câble s'il n'y pas d'image.

## Raccordement par un câble de conversion HDMI-DVI

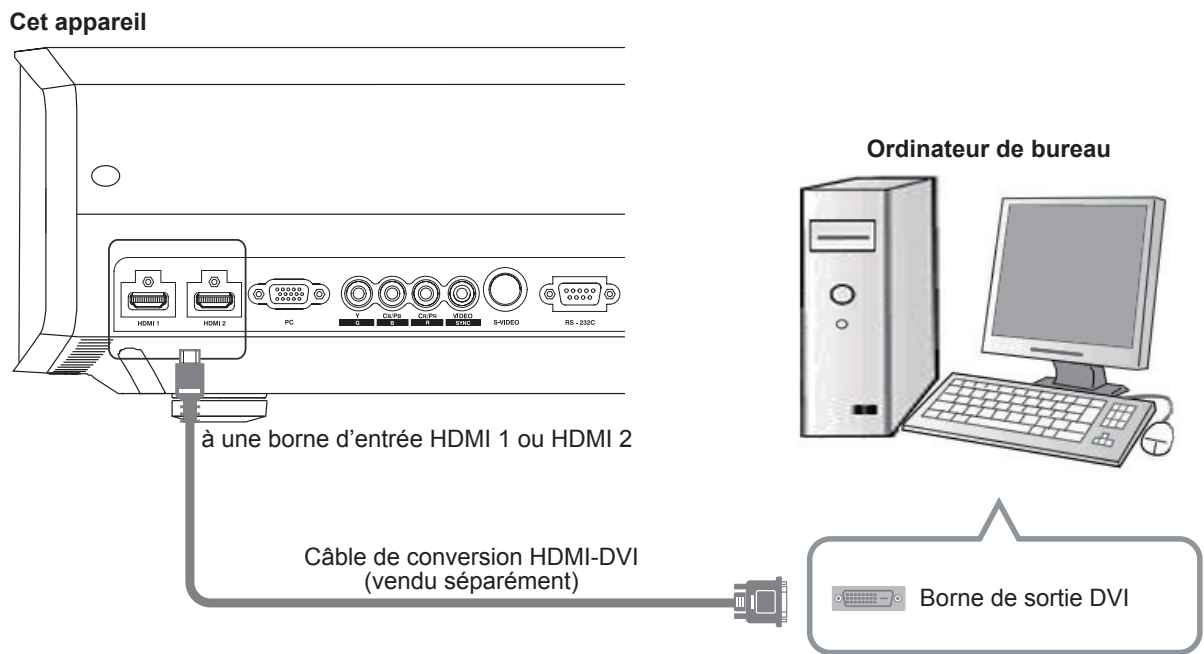

- Si du bruit apparaît, écartez tout PC (Ordinateur de bureau) de ce produit.
- Il est recommandé de raccourcir la longueur du câble s'il n'y pas d'image.



## Raccordement via un câble SCART-RCA

### Cet appareil

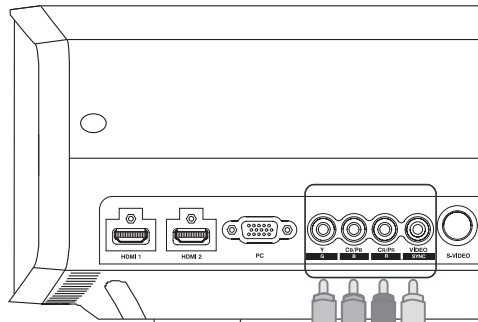

vers une vidéo RVB et sync les bornes d'entrée signal

Câble SCART-RCA  
(vendu séparément)

### Lecteur BD/DVD pour le marché européen



Borne SCART

- Réglez "COMP." dans le menu configuration à "SCART". (📖P35 - 12 )

## Raccordement via câble vidéo RGB

### Cet appareil

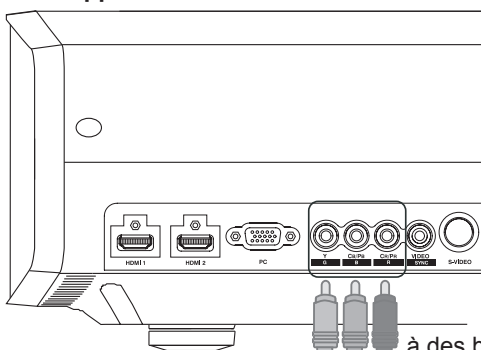

à des bornes d'entrée vidéo RVB

câble vidéo RVB  
(vendu séparément)

### Appareil équipé d'une sortie RVB



Bornes de sortie vidéo RVB

● R (Rouge)

● B (Bleu)

● V (vert) :  
(Inclut des signaux de synchronisation)

- Réglez "COMP." dans le menu configuration à "RVB". (📖P35 - 12 )
- Pour plus de renseignements sur les signaux d'entrée, consultez "Caractéristiques". (📖P58)

# Raccordements (Suite)

## Raccordement par un câble PC

Cet appareil

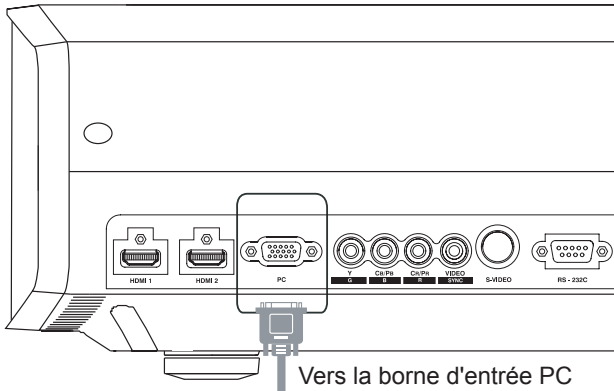

Vers la borne d'entrée PC

Câble PC (vendu séparément)

PC portable

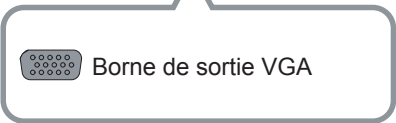

- Pour plus d'information sur les signaux d'entrée pris en charge, veuillez consulter les "Caractéristiques". (P58)

## Raccordement par un câble Trigger

Cet appareil

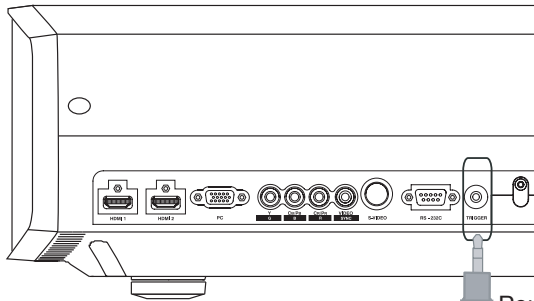

Pour commander la borne de sortie

Câble Trigger (Vendu séparément)

Écran

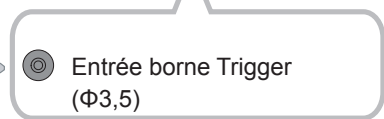
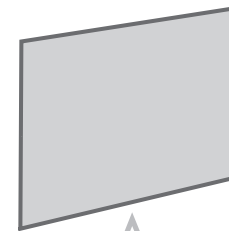

### AVERTISSEMENT

- N'alimentez pas les autres appareils.
- Ne connectez pas les câbles audio d'autres appareils tels que Les écouteurs, etc. Sinon, cela peut entraîner un dysfonctionnement des autres appareils ou des blessures.
- Utiliser plus que la valeur indiquée entraînera un dysfonctionnement.
- Faites très attention à éviter tout court-circuit avec à l'esprit que les sorties des bornes produisent du 12 V.

# Installation le projecteur et l'écran

Lors de l'installation, veuillez placer cet appareil et l'écran perpendiculairement l'un par rapport à l'autre. À défaut, vous risquez d'augmenter la distorsion trapézoïdale. Veuillez vous référer à "Trapèze". (P38 - 25)

## Régler l'angle

- L'angle maximal pouvant être donné pour cet appareil est de  $\pm 10^\circ$ .

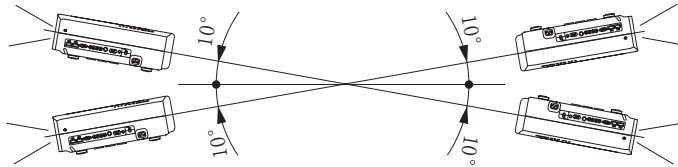

- Des dysfonctionnements peuvent survenir si l'angle n'est pas réglé dans la plage de valeurs susmentionnées.

## Décalage

### ■ Position gauche / droite

- \* Centrage vertical (0 % de décalage sur l'axe vertical)

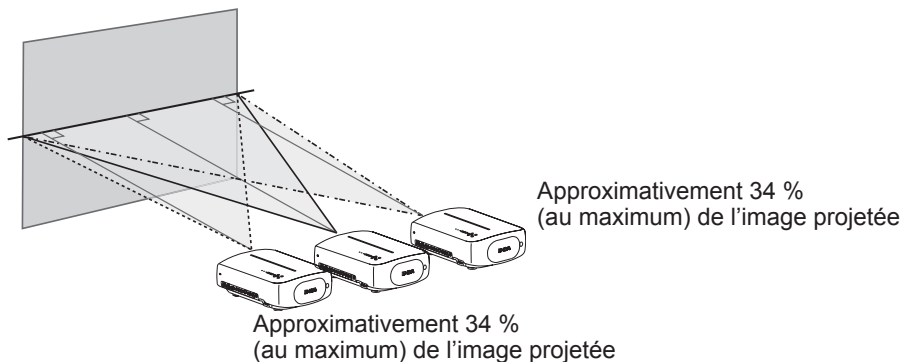

### ■ Position dans l'axe vertical

- \* Centrage horizontal (0 % de décalage sur l'axe horizontal)

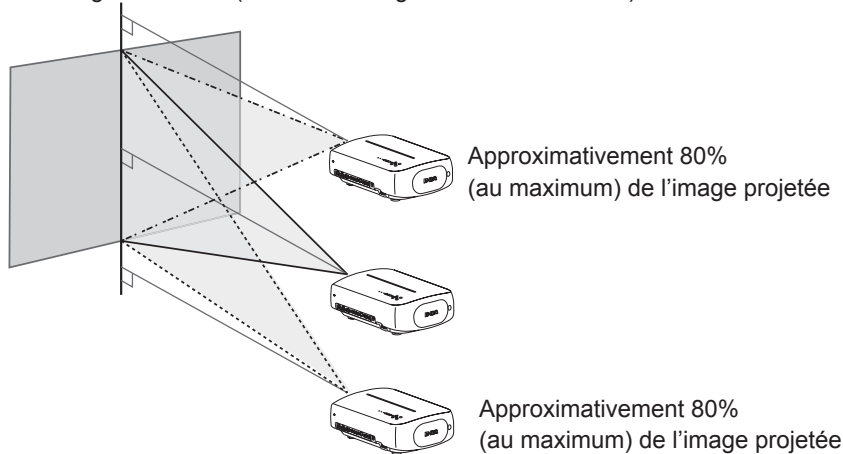

### ■ Changer la portée de l'image projetée



Tableau de corrélation de décalage d'objectif:

Décalage gauche-droite(%)	0%	5%	10%	15%	20%	25%	30%	34%
Décalage haut-bas(%)	80%	74%	66%	57%	47%	34%	18%	0%

- Le décalage maximum haut-bas varie avec l'importance du décalage gauche-droite. De même, le décalage maximum gauche-droite varie avec l'importance du décalage haut-bas.
- Les valeurs du tableau sont conçues comme un guide. Utilisez-les pour référence durant l'installation.

# Installation le projecteur et l'écran (Suite)

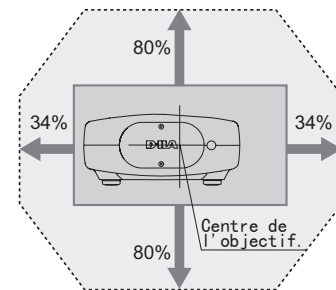
## Taille de l'écran et distance de projection

Déterminer la distance entre l'objectif et l'écran pour obtenir la taille d'écran que vous souhaitez.

Cet appareil utilise un objectif avec zoom de facteur x2,0 pour la projection.

### ■ Taille de l'écran projeté par rapport à la distance de projection

Taille de l'écran de projection (Diagonale) Format d'image 16:9	Distance approximative de projection W (Wide ou Grand angle) à T (Téléobjectif)	Taille de l'écran de projection (Diagonale) Format d'image 16:9	Distance approximative de projection W (Wide ou Grand angle) à T (Téléobjectif)
60" (Approx. 1,52m)	D'environ 1,78m à environ 3,66m	140" (Approx. 3,56m)	D'environ 4,23m à environ 8,60m
70" (Approx. 1,78m)	D'environ 2,09m à environ 4,28m	150" (Approx. 3,81m)	D'environ 4,53m à environ 9,22m
80" (Approx. 2,03m)	D'environ 2,40m à environ 4,89m	160" (Approx. 4,06m)	D'environ 4,84m à environ 9,84m
90" (Approx. 2,29m)	D'environ 2,70m à environ 5,51m	170" (Approx. 4,32m)	D'environ 5,14m à environ 10,45m
100" (Approx. 2,54m)	D'environ 3,01m à environ 6,13m	180" (Approx. 4,57m)	D'environ 5,45m à environ 11,07m
110" (Approx. 2,79m)	D'environ 3,31m à environ 6,75m	190" (Approx. 4,83m)	D'environ 5,75m à environ 11,68m
120" (Approx. 3,05m)	D'environ 3,62m à environ 7,36m	200" (Approx. 5,08m)	D'environ 6,06m à environ 12,30 m
130" (Approx. 3,30m)	D'environ 3,92m à environ 7,98m		

- Les distances de projection du tableau ci-dessus sont fournies uniquement à titre indicatif. Veuillez en tenir compte lors de l'installation du projecteur.
- Pour régler l'installation, utiliser une image projetée au format 16:9.

# Mémo

Pour commencer

Préparation

Fonctionnement

Réglages

Dépannage

Autres

# Projection d'images

Ce chapitre décrit les opérations de base pour projeter des images en entrée sur l'écran.

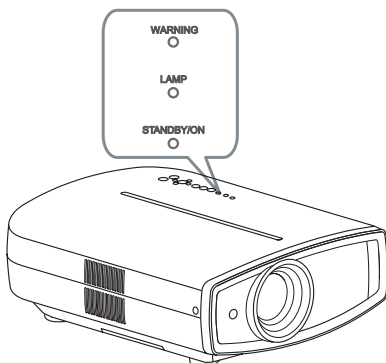
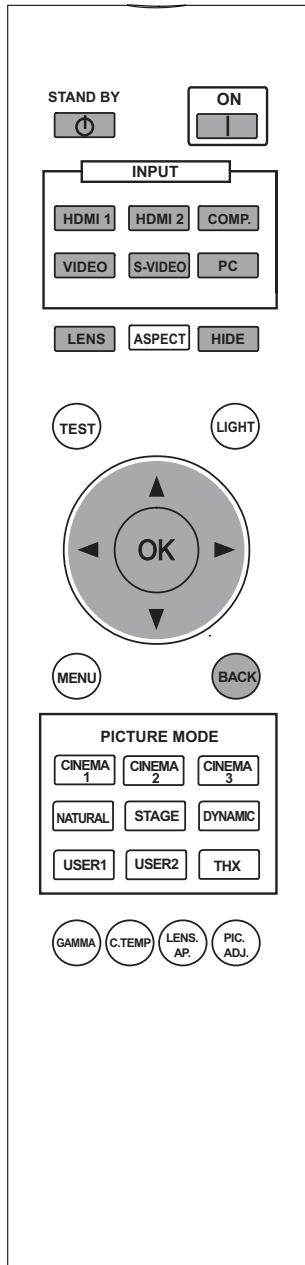

## Préparation

### 1 Branchez la prise du câble d'alimentation dans la prise électrique

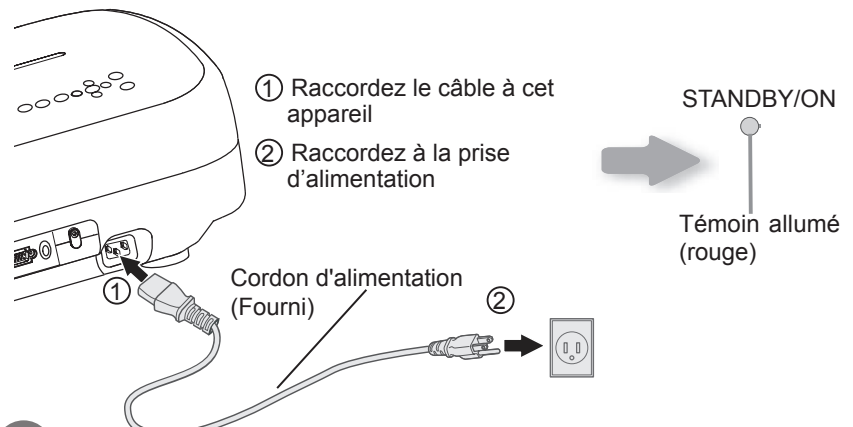

### 2 Allumez l'appareil



- Vous pouvez aussi appuyer sur le bouton sur l'appareil pour l'allumer. (P13)
- L'objectif s'ouvrira.

### 3 Projetez l'image

#### 1 Sélectionnez le mode d'entrée

- Vous pouvez également sélectionner le mode d'entrée en appuyant sur le bouton sur l'appareil. (P13)



#### 2 Affiche les images du périphérique sélectionné

### 4 Règlez la mise au point, la taille (zoom) et la position (décalage) de l'image.

#### 1 Réglez la mise au point.

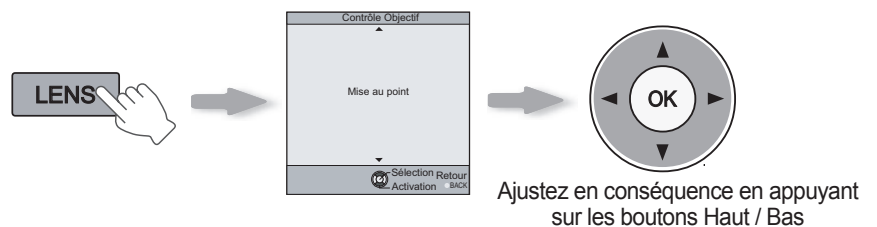

#### 2 Ajuster la taille de l'image (le zoom)

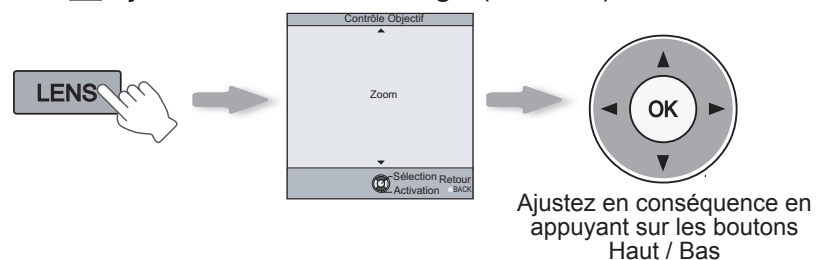

### 3 Règle la position de l'image (décalage).

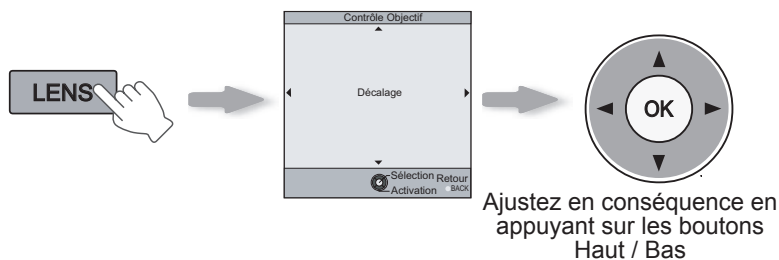

- Après réglage de la position de l'image, il peut être nécessaire de sélectionner "Décalage pixels" à partir du menu Paramètres "Installation". (P38 - 23)
- A chaque pression du bouton **LENS**, l'élément à régler passera de "Mise au point", "Zoom" and "Décalage".

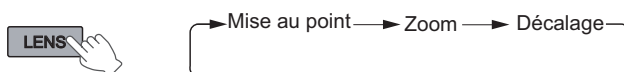

### 4 Pour terminer



## 5 Eteignez l'appareil

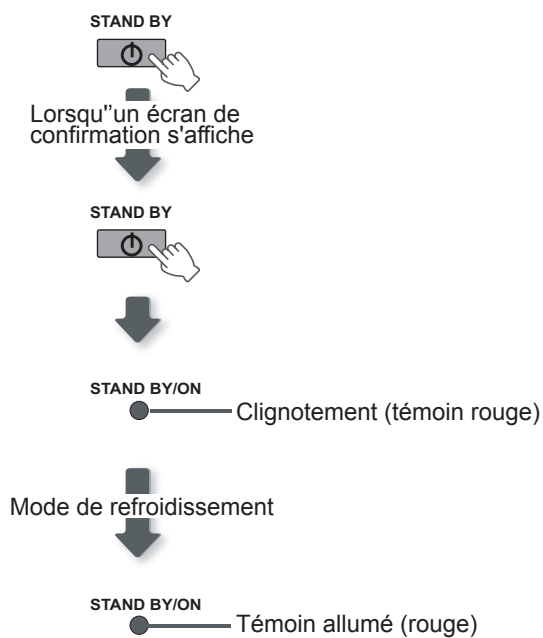

- Lorsque vous éteignez l'appareil, l'objectif se ferme.
- L'appareil ne peut pas être éteint pendant les 90 secondes suivant l'allumage de l'appareil. Commencez l'utilisation après 90 secondes.
- Vous pouvez aussi appuyer sur le bouton sur l'appareil pour l'éteindre. (P13)
- Débranchez le câble d'alimentation lorsque vous n'utilisez pas l'appareil pour une longue période.



### CONSEILS

#### Vous pouvez masquer temporairement l'image.

Vous pouvez masquer temporairement l'image.

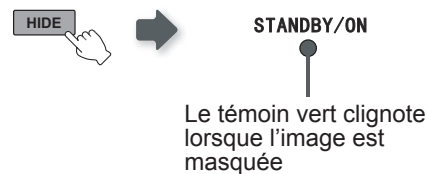

- Appuyez sur le bouton **HIDE** à nouveau pour afficher l'image.
- L'appareil ne peut pas être éteint lorsque l'image est temporairement masquée.



### NOTE

#### À propos du mode de refroidissement

- Le mode de refroidissement est une fonction permettant le refroidissement de la lampe pendant les 60 secondes suivant la fin de la projection. Cette fonction empêche la déformation ou l'endommagement des pièces internes de l'appareil du fait de la surchauffe de la lampe. Elle empêche également un éclatement ou un raccourcissement prématuré de la durée de vie de la lampe.
- Pendant la phase de refroidissement, le témoin [STANDBY/ON] clignote en rouge.
- Suivant la phase de refroidissement, l'appareil retourne automatiquement en mode veille.
- Ne débranchez pas la prise d'alimentation pendant la phase de refroidissement. Cela pourrait réduire la durée de vie de la lampe et causer un dysfonctionnement.

# Fonctions utiles pendant la projection

Vous pouvez modifier la taille de l'écran de l'image projetée ou masquer la zone entourant une image dont la qualité de la zone périphérique s'est détériorée.

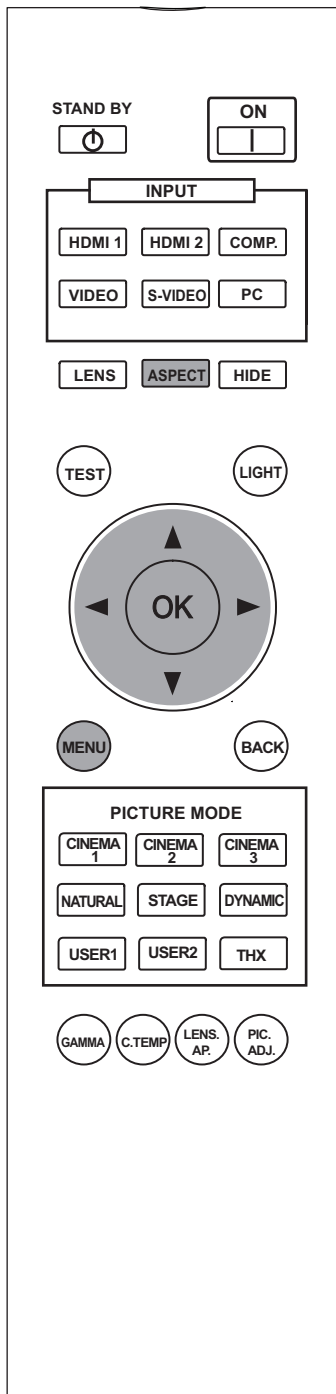



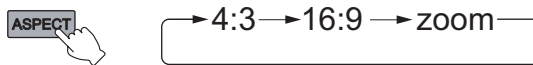

## Régler de la taille de l'écran

L'image projetée peut être réglée pour correspondre à la taille d'écran la plus appropriée. (Format d'image).

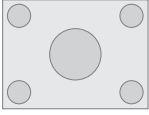

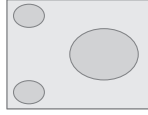
- La taille de l'écran peut aussi être réglée à partir d'Aspect du menu de configuration. (P36 - 16)
- Lorsque des signaux PC sont en entrée, le réglage "Aspect(PC)" sera disponible à la place. (P37 - 17)
- Image source et image projetée par différents paramètres de taille d'écran

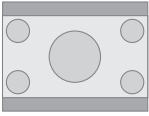
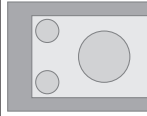
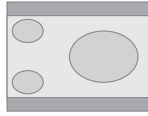
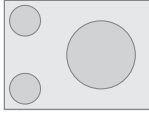
Image source	Taille de l'écran		
	4 : 3	16 : 9	Zoom
 SDTV (4:3)	 Format d'image: Identique Taille d'écran la plus appropriée	 Format d'image: Paysage L'image est étirée horizontalement	 Format d'image: Identique Le haut et le bas de l'image sont manquants
 SDTV(4:3) L'image a été enregistrée au format paysage (bandes noires en haut et en bas) avec le logiciel de DVD	 Format d'image: Identique Une petite image est projetée	 Format d'image: Paysage L'image est étirée horizontalement	 Format d'image: Identique Taille d'écran la plus appropriée

- Suivant l'image d'entrée, sélectionner 4:3 peut causer un étirement vertical de l'image, alors que 16:9 vous offre la taille d'écran la plus appropriée.

## Masquage de la zone périphérique d'une image

Les images dont la qualité de la bordure externe est détériorée peuvent être projetées en masquant (cachant) le pourtour de l'image projetée.

### 1 Projete l'image



← Image dont la qualité de la bordure externe est détériorée.



## 2 Masquer l'image

1 Affichez le menu de configuration



2 Choisissez "Signal d'entrée" ➔ "Masque"

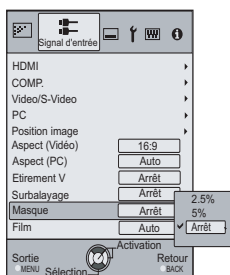
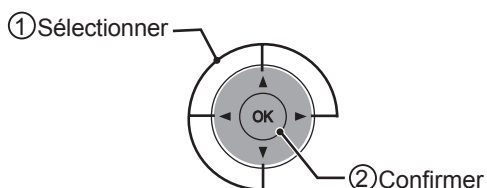

3 Régler une valeur de masque

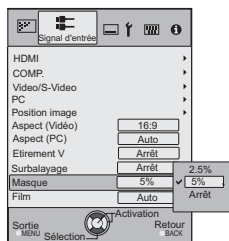
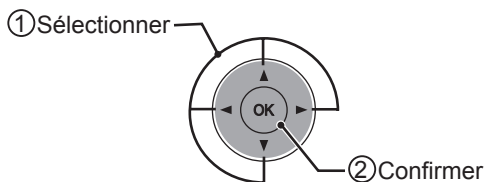

Exemple:

Lorsque la valeur "Masque" est changée de "Off" ➔ "5%"



3 Pour terminer



### NOTE

- Le masquage n'est disponible que lorsque des images haute définition sont en entrée.

# La structure du menu Paramètres

Le menu pour ce périphérique est structuré de la façon suivante :



## AVERTISSEMENT

- Certains objets ne peuvent être modifiés sans entrée.

Qualité image	
<b>01 Modes</b>	Règle le modèle de l'image projetée.
	Paramètre: Cinema 1, Cinema 2, Cinema 3, Naturzl, Scène, Dynamique, Util. 1, Util. 2, THX
<b>02 Contraste</b>	Règle le contraste de l'image projetée.
	Paramètre: (Noir) -50 à 50 (Blanc)
<b>03 Luminosité</b>	Règle la luminosité de l'image projetée.
	Paramètre: (Plus sombre) -50 à 50 (plus clair)
<b>04 Couleur</b>	Règle la densité de la couleur de l'image projetée.
	Paramètre: (Plus sombre) -50 à 50 (plus clair)
<b>05 Teinte</b>	Règle la teinte de l'image projetée.
	Paramètre: (Rouge) -50 à 50 (Vert)
<b>06 Temp. Couleur.</b>	Règle la température de la couleur de l'image projetée.
	Paramètre: 5800K, 6500K, 7500K, 9300K, Haute luminosité, Perso 1, Perso 2, Perso 3
<b>07 Gamma</b>	Règle les caractéristiques de la gradation de l'image projetée.
	Paramètre: Normal, A, B, C, D, Perso 1, Perso 2, Perso 3
<b>08 Avancé</b>	Règle les contours de l'image et sa composition détaillée.
	Paramètre: Netteté, NR, CTI, Réglage couleur, Clear Motion Drive
<b>09 Ouverture</b>	Réglage de l'ouverture de l'objectif.
	Paramètre: -15 à 0
<b>10 R.A.Z.</b>	Réinitialiser le réglage.

Signal d'entrée	
<b>11 HDMI</b>	Configure le signal d'entrée HDMI.
	Paramètre: Entrée, Espace color., Contrôle avec HDMI
<b>12 COMP.</b>	Configure le signal d'entrée pour les terminaux d'entrée de la vidéo en composantes.
	Paramètre: Y Pb/Cb Pr/Cr, RVB, SCART
<b>13 Vidéo / S-Vidéo</b>	Règle les signaux d'entrée Vidéo / S-Vidéo.
	Paramètre: Niveau NTSC, Système Couleur
<b>14 PC</b>	Configure l'entrée PC.
	Paramètre: Alignment Auto, Tracking, Phase, Position image
<b>15 Position image</b>	Ajuste la position horizontale / verticale de l'image projetée.
<b>16 Aspect (Vidéo)</b>	Configure la taille de l'écran de l'image projetée.
	Paramètre: 4:3, 16:9, Zoom
<b>17 Aspect (PC)</b>	Configure la taille de l'écran de l'image projetée.
	Paramètre: Auto, 1:1, Plein écran
<b>18 Etirement V</b>	Lorsque réglé à "Marche", l'image 2,35:1 projetée sera étirée verticalement à la résolution de l'écran.
	Paramètre: Marche, Arrêt
<b>19 Surbalayage</b>	Choisit s'il faut utiliser le surbalayage ou non pour le signal vidéo SD.
	Paramètre: Marche, Arrêt
<b>20 Masque</b>	Masque (cache) la zone externe de l'image projetée.
	Paramètre: 2,5%, 5%, Arrêt
<b>21 Film</b>	Selects this to view movies shot on film.
	Paramètre: Auto, Film, Arrêt

Installation	
<b>22</b> Contrôle Objectif	Contrôle le déplacement motorisé de l'objectif lors du réglage du projecteur.
	Paramètre: Mise au point, Zoom, Décalage, Mire de test, Verrouillage
<b>23</b> Décalage pixels	Effectuez des réglages fins d'un pixel pour chaque décalage de couleur mineur dans le sens horizontal / vertical de l'image.
	Paramètre: Rouge Horiz. , Vert Horiz. , Bleu Horiz. , Rouge Vert. , Vert Vert. , Bleu Vert.
<b>24</b> Type d'installation	Inverse l'image suivant l'axe vertical (haut ou bas), horizontal (droite ou gauche), suivant l'état de projection du projecteur.
	Paramètre: Proj. Avant, Mont. Plafond AV, Rétro proj. , Mont. Plafond AR
<b>25</b> Trapèze	Compense la distorsion trapézoïdale causée par l'installation.
<b>26</b> Type Ecran	Corrige l'équilibre des blancs biaisé dérivé des caractéristiques réfléchives de l'écran.
	Paramètre: Arrêt, A, B, C

Affichage	
<b>27</b> Couleur fond	Configure la couleur de l'écran affichée en l'absence de signaux entrants.
	Paramètre: Bleu, Noir
<b>28</b> Position menus	Règle la position de l'affichage du menu. Les positions possibles pour l'affichage du menu sont les quatre coins ou le centre de l'écran.
<b>29</b> Affichage menus	Définit la durée de l'affichage du menu.
	Paramètre: 15 sec, Marche
<b>30</b> Aff. ligne	Affiche ou non le réglage d'entrée lors du changement de source.
	Paramètre: 5 sec, Arrêt
<b>31</b> Aff. source	Affiche ou non l'entrée source lors du changement d'entrée.
	Paramètre: Marche, Arrêt
<b>32</b> Logo	Détermine si "Logo" doit être affiché lors du démarrage.
	Paramètre: Marche, Arrêt
<b>33</b> Langue	Détermine la langue d'affichage du menu (12 langues).

Fonction	
<b>34</b> Puissance lampe	Configure la puissance de la lampe source de lumière.
	Paramètre: Normal, Haut
<b>35</b> Trigger	Configure la sortie de la borne Trigger.
	Paramètre: Arrêt, Marche(Power), Marche(Etir. V.)
<b>36</b> Mire de test	Affiche 6 types de mires de test.
<b>37</b> Arrêt Auto	Eteint automatiquement l'appareil lorsqu'il n'est pas utilisé pendant un certain temps.
	Paramètre: 1 heure, 2 heures, 3 heures, 4 heures
<b>38</b> Haute Altitude	Sélectionnez ceci lorsque le projecteur est utilisé dans un endroit à faible pression atmosphérique (supérieure à 900 mètres au dessus du niveau de la mer).
	Paramètre: Marche, Arrêt

Informations
Sont affichés le connecteur d'image, le nom de la source d'entrée, la résolution PC, la fréquence H du PC, la fréquence V du PC, la profondeur de couleur ainsi que l'utilisation de la lampe.

# Menu de configuration

Les images projetées peuvent être réglées pour correspondre au format souhaité en changeant les paramètres par défaut.

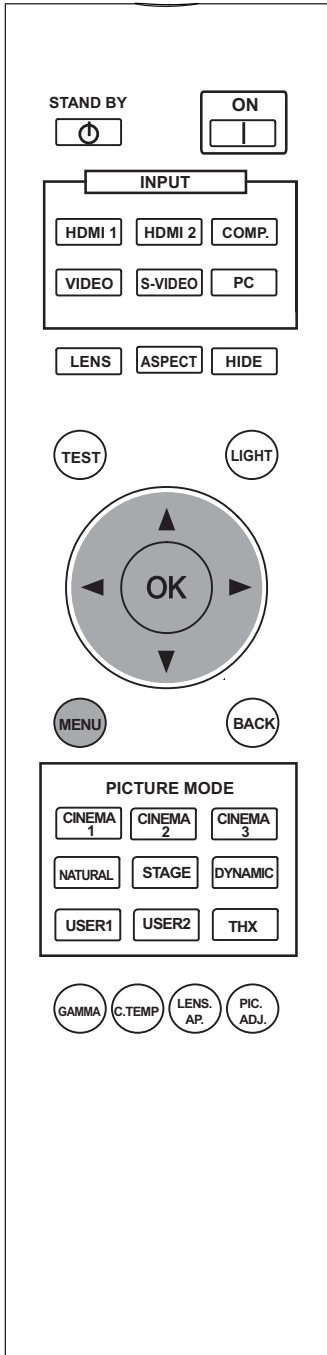

## Procédures d'utilisation du menu

Exemple:

Changer l' "Aspect (Vidéo)" de "4:3" à "16:9"

### 1 Affichez le menu de configuration



### 2 Choisissez "Signal d'entrée" → "Aspect (Vidéo)"

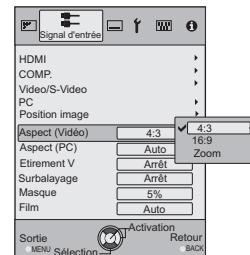
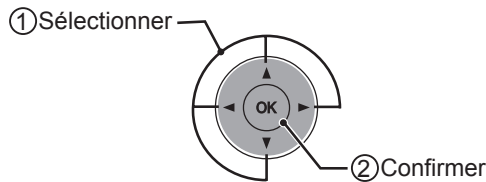

### 3 Régler sur "16:9"

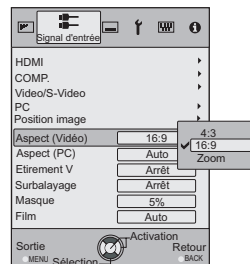
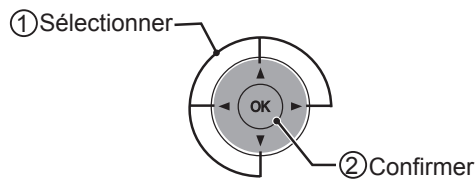

### 4 Pour terminer



## Menu de configuration

Les valeurs des éléments présentés en  sont les réglages d'usine prédéfinis.

- Les éléments pouvant être configurés varient selon les signaux entrants.



### AVERTISSEMENT

- Certains objets ne peuvent être modifiés sans entrée.

Qualité image	
<b>01 Modes</b>	
Sélectionne le mode Image(Cinéma1, Cinéma2, Cinéma3, Naturel, Scène, Dynamique, Util. 1, Util. 2, et THX).	
Cinéma1	Il s'agit du paramètre d'image le plus proche du film. Il est adapté au visionnage de film en général.
Cinéma2	Il s'agit du paramètre d'image pour des teintes vives basées sur les normes HDTV. Il est adapté au visionnage de films d'action et de films avec des couleurs vives.
Cinéma3	Il s'agit du paramètre d'image le plus adapté pour visionner des films d'animation.
Naturel	Il s'agit du paramètre d'image pour des teintes et des tons naturels. Il est adapté au visionnage de drames et de vidéo.
Scène	Il s'agit du paramètre d'image le plu adapté pour visionner des concerts en direct et des spectacles sur scène.
Dynamique	Il s'agit du paramètre d'image le plus adapté pour visionner l'image dans une pièce ne pouvant pas être rendue totalement sombre.
THX	Il s'agit du paramètre d'image certifié par THX Ltd.
<b>02 Contraste</b>	
Règle le contraste de l'image projetée.	
	(Noir) -50 à 50 (Blanc)
<b>03 Luminosité</b>	
Règle la luminosité de l'image projetée.	
	(Plus sombre) -50 à 50 (plus clair)
<b>04 Couleur</b>	
Règle la densité de la couleur de l'image projetée.	
	(Plus sombre) -50 à 50 (plus clair)
<b>05 Teinte</b>	
Règle la teinte de l'image projetée.	
	(Rouge) -50 à 50 (Vert)

# Menu de configuration (suite)

Qualité image > Temp. Couleur			
06 Temp. Couleur			
Règle la température de la couleur de l'image projetée. (Ne peut pas être choisi lorsque les "Modes" sont en "THX".)			
5 800K	Sélectionnez ceci pour donner un ton rouge à l'image.	Seul le décalage peut être réglé.	
6 500K	Sélectionnez ceci pour avoir une image équilibrée.		
7 500K	Sélectionnez ceci pour donner un ton bleu à l'image.		
9 300K	Choisissez cette option pour donner une teinte bleue supérieure à 7500K.		
Haute luminosité	Sélectionnez ceci pour obtenir l'image la plus claire.		
Perso 1	<b>Réglage de Base</b>	Basé sur cette sélection de valeur de correction (5800K, 6500K, 7500K, 9300K, H.B.), règle les gains et décalages suivants.	
	Gain (Partie lumineuse)	<b>Rouge</b>	(Moins rouge) -50 à 50 (Plus rouge)
		<b>Vert</b>	(Moins vert) -50 à 50 (Plus vert)
		<b>Bleu</b>	(Moins bleu) -50 à 50 (Plus bleu)
	Décalage (Partie sombre)	<b>Rouge</b>	(Moins rouge) -50 à 50 (Plus rouge)
		<b>Vert</b>	(Moins vert) -50 à 50 (Plus vert)
<b>Bleu</b>		(Moins bleu) -50 à 50 (Plus bleu)	
Perso 2	<b>Réglage de Base</b>	Basé sur cette sélection de valeur de correction (5800K, 6500K, 7500K, 9300K, H.B.), règle les gains et décalages suivants.	
	Gain (Partie lumineuse)	<b>Rouge</b>	(Moins rouge) -50 à 50 (Plus rouge)
		<b>Vert</b>	(Moins vert) -50 à 50 (Plus vert)
		<b>Bleu</b>	(Moins bleu) -50 à 50 (Plus bleu)
	Décalage (Partie sombre)	<b>Rouge</b>	(Moins rouge) -50 à 50 (Plus rouge)
		<b>Vert</b>	(Moins vert) -50 à 50 (Plus vert)
<b>Bleu</b>		(Moins bleu) -50 à 50 (Plus bleu)	
Perso 3	<b>Réglage de Base</b>	Basé sur cette sélection de valeur de correction (5800K, 6500K, 7500K, 9300K, H.B.), règle les gains et décalages suivants.	
	Gain (Partie lumineuse)	<b>Rouge</b>	(Moins rouge) -50 à 50 (Plus rouge)
		<b>Vert</b>	(Moins vert) -50 à 50 (Plus vert)
		<b>Bleu</b>	(Moins bleu) -50 à 50 (Plus bleu)
	Décalage (Partie sombre)	<b>Rouge</b>	(Moins rouge) -50 à 50 (Plus rouge)
		<b>Vert</b>	(Moins vert) -50 à 50 (Plus vert)
<b>Bleu</b>		(Moins bleu) -50 à 50 (Plus bleu)	

- Les couleurs rouge, verte et bleu peuvent être respectivement réglées et enregistrées.
- Ce réglage peut aussi être configuré à partir de la télécommande. (📖P14)

## Qualité image &gt; Gamma

## 07 Gamma

Règle les caractéristiques de la gradation de l'image projetée.

<b>Normal</b>	Dans les cas habituels, choisissez ce paramétrage.	Il s'agit du paramètres pour des tons standards.
<b>A</b>	Règle le gamma à sur "A".	Il s'agit du paramètres pour de riches tons sombres.
<b>B</b>	Règle le gamma à sur "B".	Il s'agit du paramètre pour les qualités de ton caractéristiques du film.
<b>C</b>	Règle le gamma à sur "C".	Ce paramètre apporte des tons plus riches et plus sombres que le paramètre B.
<b>D</b>	Règle le gamma à sur "D".	Ce paramètre apporte des tons moyens plus lumineux.
<b>Perso 1</b> <b>Perso 2</b> <b>Perso 3</b> (Réglage gamma)	Trois différents types de gamma peuvent être réglés suivant vos préférences.	
	<b>Réglage de Base</b>	Vous pouvez choisir le coefficient (1,8 à 2,6) de la courbe gamma.
	<b>Réglage gamma*</b>	Vous pouvez ajuster séparément la courbe gamma des couleurs (Rouge, Vert, Bleu). Régler "Blanc" affectera les valeurs "Rouge, Vert, Bleu". La courbe gamma trace les valeurs pour le "Vert".
	<b>Copier</b>	Copie la donnée gamma ajustée.
	<b>Coller</b>	Colle la donnée gamma collée.
<b>R.A.Z.</b>	Remet les coefficients gamma aux valeurs 2,2 réglées dans "Réglage de Base".	

- "Normal" convient aux cas habituels, mais d'autres réglages peuvent être sélectionnés selon vos préférences.
- Ce réglage peut aussi être configuré à partir de la télécommande. (📖P14)

\* "Réglage gamma"

- ① Sélectionne le coefficient de courbe gamma de référence (1,8 ~ 2,6) fnd "Réglage de Base".
- ② Sélectionnez la couleur que vous désirez ajuster dans l'écran d'ajustement gamma.

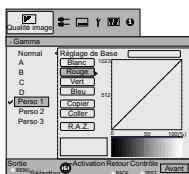

- ③ Ajustez la courbe gamma dans l'écran d'ajustement courbe gamma.

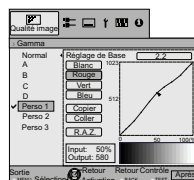
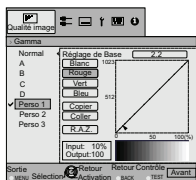

Sélectionnez le point où la gradation (luminosité) sera ajustée au moyen des boutons ◀ / ▶.

Ajustez la gradation (luminosité) au moyen des boutons ▲ / ▼.

- Vous pouvez passer d' "Avant" à "Après" en utilisant le bouton [TEST] de la télécommande.

- ④ Pour terminer



- Si la courbe gamma est ajustée plusieurs fois, des erreurs de calcul seront accumulés et la courbe gamma peut ne pas être capable de revenir à sa valeur initiale. Dans ce cas, sélectionnez "R.A.Z."

# Menu de configuration (suite)

\* Concernant "Copier" et "Coller".

① Copie des données de réglage Gamma.

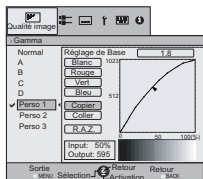

Sélectionner Copier en utilisant les boutons ▲ / ▼ .

② Collage des données copiées.

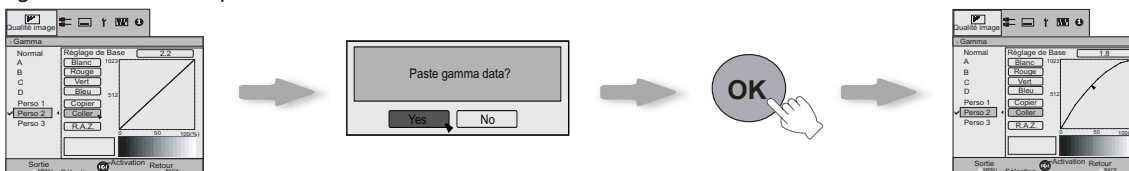

Sélectionner Coller en utilisant les boutons ◀ / ▶ et ▲ / ▼ .

• Les données de réglage gamma peuvent être copiées dans tous les modes, mais il est seulement possible de coller dans la Perso 1, Perso 2 et Perso 3.

## Qualité image > Avancé

### 08 Avancé

Règle les contours de l'image, sa composition détaillée et sa couleur. (Ne peut pas être choisi lorsque les "Modes" sont en "THX".)

<b>Netteté</b>	<b>Netteté</b>	(Doux) de 0 à 100 (Net)	Ajuste le contour de l'image		
	<b>Amélior. Détail</b>	(Doux) de -50 à 50 (Fort)	Souligne les détails de l'image		
<b>NR*</b>	<b>RNR</b>	(Doux) de 0 à 16 (Fort)	Règle l'intensité de la réduction du bruit de l'image		
	<b>MNR</b>	(Doux) de 0 à 16 (Fort)	Règle l'intensité de la réduction de l'Effet Gibb.		
	<b>BNR</b>	Marche	Réduit le bruit Block Noise		
		Arrêt	Le signal d'entrée reste inchangé.		
<b>CTI*</b>	<b>Arrêt</b>	Le signal d'entrée reste inchangé.			
	<b>Bas</b>	Réduit la tache de couleur (Correction du contour de couleur.).			
	<b>Haut</b>				
<b>Réglage couleur*</b>	<b>Arrêt</b>	La couleur d'image ne peut pas être ajustée.			
	<b>Perso 1 Perso 2 Perso 3</b>	<b>Pause</b>	<b>Arrêt</b>	Mode vidéo	
		<b>Ajustement du réglage couleur*</b>	<b>Marche</b>	Mode image fixe	
			<b>R.A.Z.</b>	Retourner aux réglages d'usine.	
<b>Clear Motion Drive*</b>	<b>Arrêt</b>	Améliore les images les images à déplacements rapides en une image claire avec peu d'image résiduelle.			
	<b>Bas</b>				
	<b>Haut</b>				

\* Dans le cas de signaux HD ou PC, l'NR et le CTI ne peuvent pas être réglés.

• Abréviations

NR: Noise Réduction (Réduction du bruit)      RNR: Random Noise Réduction (Réduction aléatoire du bruit)

MNR: Mosquito Noise Réduction (Réduction du bruit 'moustique)

BNR: Block Noise Réduction (Réduction du bruit de bloc)

CTI: Color Transient Improvement (Amélioration des transitoires de couleurs)

\* Avec "Clear Motion Drive", il n'est pas possible de régler le signal PC. Par ailleurs, selon la scène, l'image peut être distordue. Dans ce cas, veuillez sélectionner arrêt.

### 09 Ouverture

(Sombre) -15 à 0 (Clair)

### 10 R.A.Z.

Réinitialiser le réglage.



\* Concernant le "Ajustement du réglage couleur"

- ① Choisissez le mode image du réglage couleur.
- ② Choisissez la couleur à régler avec le réglage couleur.

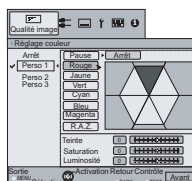

- ③ Choisissez le réglage couleur.

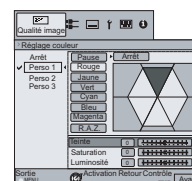

- ④ Sélectionnez "Teinte", "Saturation" ou "Luminosité" à l'aide du bouton ▲ / ▼.
- ⑤ Utilisez le boutons ◀ / ▶ pour effectuer le réglage.



- Vous pouvez passer d' "Avant" à "Après" en utilisant le bouton [TEST] de la télécommande.

- ⑥ Pour terminer



- Après avoir sélectionné "Cinéma 1", "Cinéma 2" ou "Cinéma 3" depuis "Mode d'image", et après un réglage "Avancé", un réglage de la luminosité de chaque mode de la "Gestion des couleurs" n'est pas possible.

## Signal d'entrée > HDMI

### 11 HDMI

Configure le signal d'entrée HDMI.

Entrée	Auto	Règle automatiquement les signaux d'entrée.
	Standard	Sélectionnez ceci lorsque la plage dynamique des images d'entrée est 16 - 235.
	Amélioré	Sélectionnez ceci lorsque la plage dynamique des images d'entrée est 0 - 255.
Espace color.	Auto	Règle automatiquement les signaux d'entrée.
	Y Cb Cr (4:4:4)	Sélectionnez ceci lorsque les signaux vidéos YCbCr(4:4:4) sont en entrée.
	Y Cb Cr (4:2:2)	Sélectionnez ceci lorsque les signaux vidéos YCbCr(4:2:2) sont en entrée.
	RVB	Sélectionnez ceci lorsque les signaux vidéo RVB sont en entrée.
Contrôle avec HDMI	Marche	Active les communications CEC.
	Arrêt	Désactive les communications CEC.

- Le réglage est disponible uniquement si le terminal HDMI est choisi.
- L' " (Entrée)Auto" ne fonctionne pas correctement pour certains périphériques sources. Dans ce cas, veuillez utiliser le Mode standard ou le Mode optimisé.
- Abréviations  
CEC: Consumer Electronics Control (Commande des composants électroniques grand public)

## Signal d'entrée > COMP.

### 12 COMP.

Configure le signal d'entrée pour les terminaux d'entrée de la vidéo en composantes.

Espace color.	Y Pb/Cb Pr/Cr	Sélectionnez ceci lorsque les signaux de composantes vidéo sont en entrée.
	RVB	Sélectionnez ceci lorsque les signaux vidéo RVB sont en entrée.
	SCART	Sélectionnez ceci lorsque des signaux vidéo RGB et des signaux de synchronisation sont entrés via l'interface SCART sur les marchés européens.

- Le réglage est disponible uniquement si les bornes vidéo à composantes sont choisies.

# Menu de configuration (suite)

Signal d'entrée > Vidéo / S-Vidéo		
<b>13 Vidéo / S-Vidéo</b>		
Règle les signaux d'entrée Vidéo / S-Vidéo.		
Niveau NTSC	0IRE	Règle la gradation des signaux sans le réglage 7.5 IRE.
	7,5IRE	Règle la gradation des signaux avec le réglage 7.5 IRE.
● Réglez ceci seulement lorsque les signaux NTSC sont en entrée via la borne vidéo ou S-Vidéo.		
Système Couleur	Auto	Configure le système de couleurs automatiquement.
	NTSC	Sélectionnez ceci lorsque le système couleur est NTSC.
	NTSC4,43	Sélectionnez ceci lorsque le système couleur est NTSC4,43.
	PAL	Sélectionnez ceci lorsque le système couleur est PAL.
	PAL-M	Sélectionnez ceci lorsque le système couleur est PAL-M.
	PAL-N	Sélectionnez ceci lorsque le système couleur est PAL-N.
	SECAM	Sélectionnez ceci lorsque le système couleur est SECAM.

- Le réglage n'est disponible que lorsque l'image d'entrée vidéo ou S-vidéo est projetée.

Signal d'entrée > PC	
<b>14 PC</b>	
Configure l'entrée PC.	
Alignment Auto	Règle automatiquement l' "Tracking", "Phase" and "Position image".
Tracking	Règle la taille horizontale et la zone d'affichage de l'image. (Cela peut varier suivant le signal, mais ne nécessite normalement pas de réglage.)
Phase	Règle les images scintillantes et les images floues. (Cela peut varier suivant le signal, mais ne nécessite pas normalement de réglage.)
Position image	Règle la position d'affichage de l'image.

- Cela ne peut être réglé que lorsque l'entrée PC est sélectionnée.

Signal d'entrée > Position image	
<b>15 Position image</b>	
Ajuste la position horizontale / verticale de l'image projetée.	

- La position de l'image varie suivant les signaux d'entrée. L'image provenant de même signaux peut ne pas être complètement affichée. Règle la position de l'image à l'aide de ce menu pour afficher l'image correctement.

Signal d'entrée > Aspect (Vidéo)	
<b>16 Aspect (Vidéo)</b>	
Configure la taille de l'écran de l'image projetée.	
4:3	Définit la taille de l'écran à 4:3 pour l'image projetée.
16:9	Définit la taille de l'écran à 16:9 pour l'image projetée.
Zoom	Zoom les images. (ne peut pas être sélectionné dans le cas de signaux HD.)

- Ce réglage peut aussi être configuré à partir de la télécommande. (P14)
- Les éléments ne peuvent pas être définis dans le cas de signaux de PC.

**Signal d'entrée > Aspect (PC)****17 Aspect (PC)**

Configure la taille de l'écran de l'image projetée.

<b>Auto</b>	Agrandi le signal PC horizontalement et verticalement jusqu'à ce qu'il prenne la hauteur de l'écran, en affichant le signal dans son format original.
<b>1:1</b>	Affiche le signal PC correspondant à l'écran avec un rapport 1 point par pixel. L'écran de PC peut être affiché dans sa taille originale.
<b>Plein écran</b>	Agrandi le signal PC horizontalement / verticalement.

- Ce réglage peut aussi être configuré à partir de la télécommande. (📖P14)
- Ce réglage ne peut pas être défini dans le cas de signaux SD ou HD.

**Signal d'entrée > Etirement V (lorsque des signaux HD ou SD sont en entrée)****18 Etirement V**

Lorsque réglé à "Marche", l'image 2,35:1 projetée sera étirée verticalement à la résolution de l'écran.

<b>Marche</b>	L'image 2,35:1 projetée sera étirée verticalement à la résolution de l'écran.
<b>Arrêt</b>	Projette l'image 2,35:1 telle quelle. (Des bandes noires apparaîtront en haut et en bas.)

- Ce réglage ne peut pas être défini dans le cas de signaux PC.

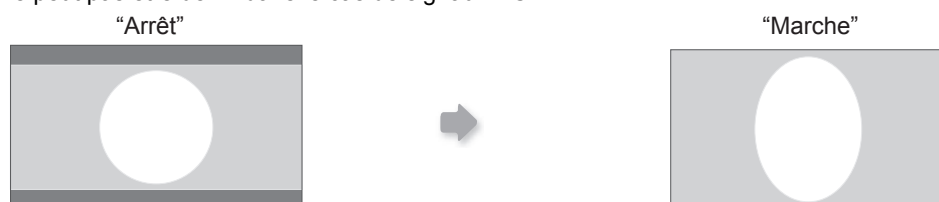
**Signal d'entrée > Surbalayage****19 Surbalayage**

Choisit s'il faut utiliser le surbalayage ou non pour le signal vidéo SD.

<b>Marche</b>	Surbalayage le haut, la gauche, le bas et la droite, chacun à 2,5%.
<b>Arrêt</b>	Ne pas surbalayer.

- Ce réglage n'est pas disponible lorsque un signal PC ou HD est en entrée.

**Signal d'entrée > Masque****20 Masque**

Masque (cache) la zone externe de l'image projetée.

<b>2,5%</b>	Masque 2,5% de l'écran.
<b>5%</b>	Masque 5 % de l'écran.
<b>Arrêt</b>	Aucun masque.

- Le masquage est disponible uniquement pour des images haute définition.

**Signal d'entrée > Film****21 Film**

Sélectionnez ceci pour visionner des films tournés sur pellicule.

<b>Auto</b>	Une fois déterminé s'il s'agit d'un film à 24 images ou d'une vidéo à 60 images (50 images), change le paramètre pour la conversion progressive optimale.
<b>Film</b>	Corrige le mouvement non naturel du traitement de l'ajustement matériel de 24 à 60 images (50 images) retourné en 24 images.
<b>Arrêt</b>	Règle la conversion progressive appropriée pour la vidéo.

- Seulement 480i/576i/1080i sont sélectionnables.
- Sélectionner "Auto" ou "Arrêt" si le fonctionnement devient inadéquat. Ceci ne fonctionne pas correctement en particulier avec la vidéo.

# Menu de configuration (suite)

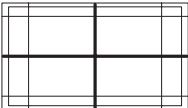
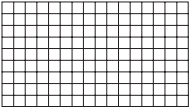
Installation > Contrôle Objectif	
<b>22 Contrôle Objectif</b>	
Contrôle le déplacement motorisé de l'objectif lors du réglage du projecteur.	
<b>Mise au point</b>	Fonction pour régler la mise au point de l'objectif.
<b>Zoom</b>	Fonction pour régler le zoom de l'objectif.
<b>Décalage</b>	Fonction pour régler le décalage de l'objectif. (Appuyez sur les boutons haut / bas / gauche / droite pour faire décaler l'écran).
<b>Mire de test</b>	
<b>Marche</b>	Affiche la mire de test avec les réglages ci-dessus. Affichage pour le "Zoom" et le "Décalage":  Affichage pour la "Mise au point": 
<b>Arrêt</b>	Sans afficher l'image de charge, affiche le signal d'entrée externe.
<b>Verrouillage</b>	
<b>Marche</b>	Désactive le réglage de l'objectif. Un message d'alarme apparaît lorsque le bouton [LENS] de la télécommande est pressé.
<b>Arrêt</b>	Permet le réglage de l'objectif.

Installation > Décalage pixels	
<b>23 Décalage pixels</b>	
Effectuez des réglages fins d'un pixel pour chaque décalage de couleur mineur dans le sens horizontal / vertical de l'image.	
<b>Rouge Horiz.</b>	(Déplacer le rouge vers la gauche) 1 à 7 (déplacer le rouge vers la droite)
<b>Vert Horiz.</b>	(Déplacer le vert vers la gauche) 1 à 7 (déplacer le vert vers la droite)
<b>Bleu Horiz.</b>	(Déplacer le bleu vers la gauche) 1 à 7 (déplacer le bleu vers la droite)
<b>Rouge Vert.</b>	(Déplacer le rouge vers le bas) 1 à 5 (déplacer le rouge vers le haut)
<b>Vert Vert.</b>	(Déplacer le vert vers le bas) 1 à 5 (déplacer le vert vers le haut)
<b>Bleu Vert.</b>	(Déplacer le bleu vers le bas) 1 à 5 (déplacer le bleu vers le haut)

- Les axes horizontaux et verticaux sont inversés lorsque l'image est renversée vers la gauche, la droite, vers le haut ou vers le bas.
- Lors de l'ajustement, utilisez des images fixes avec des contours forts.
- Comme les ajustements sont mineurs, leur effet pourrait être difficile à voir avec certaines images.

Installation > Type d'installation	
<b>24 Type d'installation</b>	
Inverse l'image suivant l'axe vertical (haut ou bas), horizontal (droite ou gauche), suivant l'état de projection du projecteur.	
<b>Proj. Avant</b>	Sélectionnez ceci pour une projection avant depuis une table.
<b>Mont. Plafond AV</b>	Sélectionnez ceci pour une projection avant depuis le plafond.
<b>Rétro proj.</b>	Sélectionnez ceci pour une projection arrière depuis une table.
<b>Mont. Plafond AR</b>	Sélectionnez ceci pour une projection arrière depuis le plafond.

Installation > Trapèze	
<b>25 Trapèze</b>	
Compense la distorsion trapézoïdale causée par l'installation.	

- Si le "Réglage du décalage" est autre que 0%, l'image peut être projetée à l'écran de façon incorrecte lorsque la distorsion trapézoïdale est compensée. (📖 P21)

**Installation > Type Ecran****26 Type Ecran**

Corrige l'équilibre des blancs biaisé dérivé des caractéristiques réfléchives de l'écran.

<b>Arrêt</b>	N'apporte aucune correction. (Généralement réglé sur arrêt).
<b>A</b>	Corrige en légèrement rougeâtre.
<b>B</b>	Corrige en légèrement verdâtre.
<b>C</b>	Corrige en légèrement bleuâtre.

**Affichage > Couleur fond****27 Couleur fond**

Configure la couleur de l'écran affichée en l'absence de signaux entrants.

<b>Bleu</b>	Configure la couleur de l'écran à "Bleu".
<b>Noir</b>	Configure la couleur de l'écran à "Noir".

**Affichage > Position menus****28 Position menus**

Règle la position de l'affichage du menu. Les positions possibles pour l'affichage du menu sont les quatre coins ou le centre de l'écran.

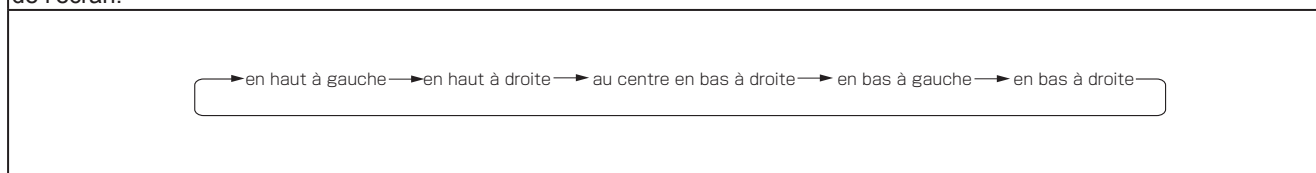

- Cela peut également être configuré à partir de la télécommande. (📖 P14)

**Affichage > Affichage menus****29 Affichage menus**

Définit la durée de l'affichage du menu.

<b>15 sec</b>	Affichage pendant 15 secondes.
<b>Marche</b>	Affichage permanent.

**Affichage > Aff. ligne****30 Aff. ligne**

Affiche ou non le réglage d'entrée lors du changement de source.

<b>5 sec</b>	Affichage pendant 5 secondes.
<b>Arrêt</b>	Ne pas afficher.

**Affichage > Aff. source****31 Aff. source**

Affiche ou non l'entrée source lors du changement d'entrée.

<b>Marche</b>	Affiche la source des signaux d'entrée.
<b>Arrêt</b>	Ne pas afficher.

# Menu de configuration (suite)

Affichage > Logo	
<b>32 Logo</b>	
Détermine si "Logo" doit être affiché lors du démarrage.	
<b>Marche</b>	Affichage pendant 5 secondes.
<b>Arrêt</b>	Ne pas afficher.

Affichage > Langue	
<b>33 Langue</b>	
Détermine la langue d'affichage du menu.	
<b>日本語</b>	Japonais
<b>English</b>	Anglais
<b>Deutsch</b>	Allemand
<b>Español</b>	Espagnol
<b>Italiano</b>	Italien
<b>Français</b>	Français
<b>Português</b>	Portugais
<b>Nederlands</b>	Hollandais
<b>Svenska</b>	Suédois
<b>Norsk</b>	Norvégien
<b>Русский</b>	Russe
<b>中文</b>	Chinois

Fonction > Puissance lampe	
<b>34 Puissance lampe</b>	
Configure la puissance de la lampe source de lumière.	
<b>Normal</b>	Dans les cas habituels, choisissez ce paramétrage. (150 W)
<b>Haut</b>	Sélectionnez ceci lorsqu'il est difficile de voir l'image dans une pièce éclairée. (200 W)

- Les réglages ne peuvent être changés pendant environ 90 secondes après que cet appareil ait été allumé.
- Les réglages ne peuvent être changés pendant environ 60 secondes après qu'ils aient été réglés.

Fonction > Trigger	
<b>35 Trigger</b>	
Configure la sortie de la borne Trigger.	
<b>Arrêt</b>	La désactive.
<b>Marche(Power)</b>	Déplace l'écran vers le HAUT/BAS suivant la puissance.
<b>Marche(Etir. V.)</b>	Commande l'objectif anamorphique suivant l' "Etirement-V".

**Fonction > Mire de test****36 Mire de test**

Affiche 6 types de mires de test. Pour vérification de la condition et du ton de couleur, ainsi que de la taille de pixel. À utiliser lorsque nécessaire.

- Cela peut également être configuré à partir de la télécommande. (📖P14)

**Fonction > Arrêt Auto****37 Arrêt Auto**

Eteint automatiquement l'appareil lorsqu'il n'est pas utilisé pendant un certain temps.

<b>Non</b>	Désactive l'arrêt auto.
<b>1 heure</b>	Arrêt auto après une heure.
<b>2 heures</b>	Arrêt auto après 2 heures.
<b>3 heures</b>	Arrêt auto après 3 heures.
<b>4 heures</b>	Arrêt auto après 4 heures.

**Fonction > Haute Altitude****38 Haute Altitude**

Sélectionnez ceci lorsque le projecteur est utilisé dans un endroit à faible pression atmosphérique (supérieure à 900 mètres au dessus du niveau de la mer).

<b>Marche</b>	Marche.
<b>Arrêt</b>	Arrêt.

**Informations**

<b>Entrée</b>	Affiche l'entrée vidéo actuellement sélectionnée.
<b>Source</b>	Affiche le type de signal d'entrée vidéo en cours. (Si l'entrée est le signal du PC, ce point peut ne pas s'afficher)
<b>Résolution</b>	Dans le cas d'un signal PC, la résolution est affichée.
<b>Fréquence H</b>	Dans le cas d'un signal PC, la fréquence horizontale est affichée.
<b>Fréquence V</b>	Dans le cas d'un signal PC, la fréquence verticale est affichée.
<b>Profondeur couleur</b>	Affiche la profondeur des couleurs des signaux vidéo entrés par les bornes HDMI. [La profondeur des couleurs n'est pas affichée lorsque l'entrée est YCbCr (4:2:2)]
<b>Temps lampe</b>	Affiche le nombre d'heures cumulé d'utilisation de la lampe.

# Personnalisation des images projetées

Vous pouvez ajuster l'image projetée à une qualité d'image désirée et enregistrer la valeur réglée. (Modes) Hormis les cinq modes par défaut "Cinéma 1", "Cinéma 2", "Cinéma 3", "Naturel", "Scène", "Dynamique" and "THX", il existe 2 modes supplémentaires de réglage définissables par l'utilisateur pour le mode d'image.

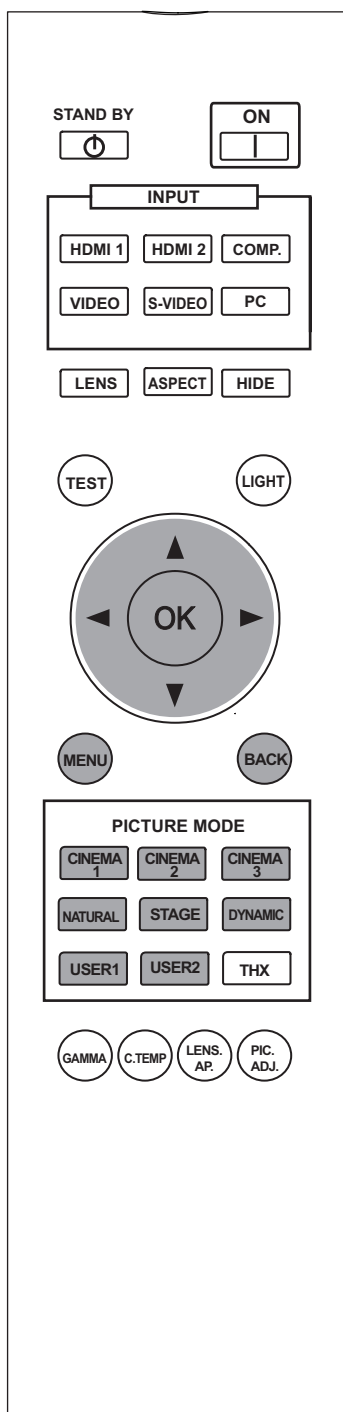

## Changer le réglage initial des modes

"Contraste", "Luminosité", "Couleur", "Teinte", "Temp. Couleur", "Gamma", "Netteté", "NR", "CTI", "Ouverture de l'objectif" et "Clear Motion Drive" sont enregistrés dans le mode.

### 1 Choisit le mode



### 2 Ajuste la qualité d'image

Exemple: Pour régler le "Contraste"

#### 1 Affichez le menu de configuration



#### 2 Sélectionnez "Qualité image" → "Contraste"

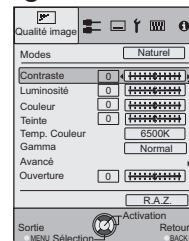
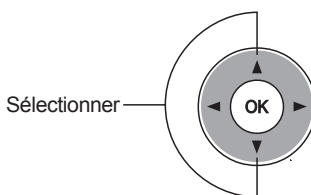

#### 3 Ajustez le réglage

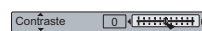
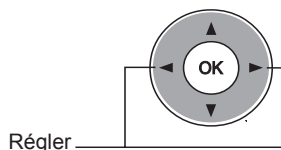

#### 4 pour finaliser les réglages



### 3 D'autres éléments peuvent également être réglés

### 4 Pour terminer



- "Temp. couleur", "Gamma", et "Ouverture objectif" peuvent être aussi réglés depuis la télécommande. (P14)



## Enregistrer un mode défini par l'utilisateur

### 1 Sélectionnez le mode

USER 1

USER 2

### 2 Ajuste la qualité d'image

- Consultez "Changer le réglage initial des modes" pour la procédure de réglage de la qualité d'image. (P42)

### 3 Pour terminer



## Enregistrer un mode défini par l'utilisateur dans le Menu

### 1 Ajuste la qualité d'image

- Consultez "Changer le réglage initial des modes" pour la procédure de réglage de la qualité d'image. (P42)

### 2 Affichez le menu de configuration



### 3 Sélectionnez "Qualité image" → "Modes" → "Naturel"

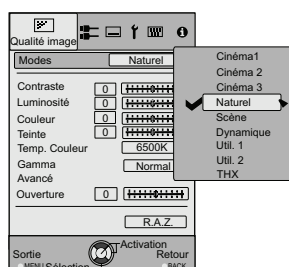
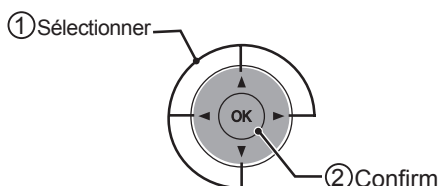

### 4 Enregistrez le réglage



#### AVERTISSEMENT

- Le réglage des paramètres de qualité d'image ne sera pas enregistré si d'autres profils d'image sont sélectionnés avant l'enregistrement de ces paramètres.

# Dépannage

Avant d'envoyer votre appareil à votre détaillant agréé pour une réparation, veuillez vérifier les points suivants.

Les situations suivantes ne sont pas des défauts.

■ Vous n'avez pas à vous inquiéter des situations suivantes si vous ne constatez aucune anomalie à l'écran.













- Une partie du dessus ou la face avant de l'appareil est chaude.
- L'appareil émet un craquement.
- Un bruit de fonctionnement se fait entendre à l'intérieur de l'appareil.
- Une tache de couleur apparaît sur certains écrans.

■ Effectuez les opérations suivantes lorsque l'appareil est incapable de fonctionner normalement en raison de parasites ou de bruits externes.

- ① Lorsque l'appareil est en mode veille, débranchez l'alimentation électrique puis rebranchez la prise.
- ② Appuyez sur le bouton marche/arrêt pour remettre l'appareil sous tension.

■ Il est possible que la lampe fasse un bruit lorsqu'elle est éteinte mais cela est sans danger.

■ La fabrication de l'appareil D-ILA fait appel à une technologie de haute précision mais il est possible que certains pixels soient manquants ou que d'autres restent en permanence allumés.

L'appareil n'est pas alimenté		
Le câble d'alimentation électrique est-il branché ?	Insérez fermement la prise du câble d'alimentation.	 P24
Le couvercle de la lampe est-il correctement fermé ?	Retirez la prise du câble d'alimentation lorsque l'appareil est en mode veille et fermez correctement le couvercle de la lampe. Rebranchez ensuite la prise de courant.	 P49
La lampe est-elle en phase de refroidissement ?	Suivant la fin de la phase de refroidissement, rallumez l'appareil.	 P25
L'image projetée est sombre		
La lampe est-elle proche de la fin de sa durée de vie ?	Vérifiez la durée de vie de la lampe dans le menu d'informations. Préparez une nouvelle lampe ou remplacez-la dès que possible lorsqu'elle approche de sa limite de durée.	 P48 à 50
L'appareil fonctionne lorsqu'il est allumé puis s'arrête brusquement après quelques minutes		
Les entrées et sorties d'air sont-elles bloquées ?	Retirez la prise du câble d'alimentation lorsque l'appareil est en mode veille et retirez tout objet qui bloquerait la ventilation. Rebranchez ensuite la prise de courant.	 P12 à 13
Le filtre est-il sale ?	Nettoyez le filtre.	 P51
L'image vidéo n'apparaît pas		
Le bon câble d'entrée externe est-il sélectionné ?	Sélectionnez l'entrée externe qui convient.	 P24
Le périphérique audiovisuel est-il correctement raccordé ?	Raccordez correctement le périphérique audiovisuel.	 P16 à 20
Le périphérique audiovisuel est-il allumé ?	Mettez le périphérique audiovisuel sous tension et lancez la lecture de la vidéo.	 P24
Le périphérique audiovisuel émet-il les bons signaux vidéo ?	Réglez correctement le périphérique audiovisuel.	 P16 à 20
Le réglage de la borne d'entrée est-il correct ?	Réglez "COMP." et "HDMI" dans le menu configuration en fonction des signaux entrants.	 P35 - <b>11 12</b>
L'image vidéo est-elle temporairement masquée ?	Appuyez sur le bouton [HIDE] pour afficher à nouveau l'image vidéo.	 P25
L'image ne peut pas être projetée		
Est-ce que l'image clignotera et deviendra invisible avec l'entrée HDMI ?	Veuillez utiliser un câble HDMI court.	 P18

**L'image ne peut pas être sortie via la borne HDMI.**



Est-ce que la Configuration de la fonction "Contrôle avec HDMI" est sur "Arrêt" ?	Réglez la fonction "Contrôle avec le HDMI" sur "Arrêt".	 P35 - <b>11</b>
---	---	---

- Même si la fonction "Contrôle avec le HDMI" est sur "Marche", il existe toujours certains appareils qui ne peuvent pas afficher l'image normalement.



**Les couleurs n'apparaissent pas ou semblent étranges**

L'image est-elle correctement réglée ?	Réglez la "Couleur" et "Teinte" dans le menu configuration.	 P31 - <b>04 05</b>
--	---	--





**L'image vidéo est floue**

La mise au point est-elle correctement réglée ?	Réglez la mise au point.	 P24
L'appareil est-il placé trop près ou trop loin de l'écran ?	Installez l'appareil à une bonne distance de l'écran.	 P21 à 22

**Absence d'images vidéo**

Le réglage du masque d'écran a-t-il été effectué ?	Réglez "Masque" dans le menu configuration sur "Arrêt".	 P27, 37 - <b>20</b>
L'affichage n'est-il pas en position normale ?	Modifiez la valeur de "Position d'image" dans le menu de configuration pour garantir que des images ne sont pas manquantes.	 P36 - <b>15</b>



**La télécommande ne fonctionne pas**

Les piles sont-elles installées correctement ?	Assurez-vous que les pôles (⊕ ou ⊖) correspondent bien lors de la mise en place des piles.	 P15
Les piles sont-elles déchargées ?	Remplacez les piles.	 P15
Y a-t-il un objet qui obstrue la communication entre la télécommande et le capteur de télécommande ?	Enlevez tout objet pouvant faire obstruction.	 P15
La télécommande est-elle tenue trop loin de l'appareil ?	Tenez la télécommande plus près du capteur lorsque vous l'utilisez.	 P15

**L'alimentation électrique est brutalement interrompue**

Le réglage de l'arrêt auto a-t-il été effectué ?	Réglez "Arrêt Auto" dans le menu configuration sur "Non".	 P41 - <b>37</b>
--	---	---

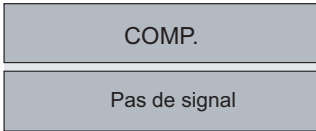
# Que faire lorsque ces messages s'affichent

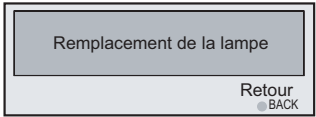
Message	Cause (Description)
 <p>COMP. Pas de signal</p>	<p>Aucun appareil n'est raccordé à la borne d'entrée. La borne d'entrée est raccordée mais il n'y a pas de signal.</p> <p>➡ Activez l'entrée des signaux vidéo.</p>
 <p>COMP.</p>	<p>Un signal vidéo ne pouvant pas être utilisé par cet appareil a été entré.</p> <p>➡ Faites entrer des signaux vidéo pouvant être utilisés.</p> <p>*Les noms des bornes d'entrée, comme COMP. S'affichera en jaune.</p>
 <p>Remplacement de la lampe Retour BACK</p>	<p>Ce message s'affiche lorsque la lampe a accumulé plus de 2900 heures de fonctionnement. Afin d'enlever ce message, appuyez sur le bouton [Back].</p> <p>➡ Veuillez préparer une nouvelle lampe puis remplacez-la dès que possible et remettez le compteur temps de la lampe à zéro. (P48 à 50)</p>

# À propos des indicateurs d'alertes

Le temps cumulé d'utilisation de la lampe ou le mode d'avertissement de cet appareil est affiché par les indicateurs. Pour de plus amples informations concernant l'affichage des indicateurs au cours du fonctionnement normal, consultez "Commandes et fonctionnalités". (P12)

N°	Indicateur			Durée du clignotement	Fréquence de clignotement	Fréquence du clignotement	Signification	
	WAR-NING	LAMP	STANDBY/ON					
1	-	-	Témoin allumé (rouge)	-	-	-	Pendant la mise en veille	Affichage d'indicateur en conditions normales
2	-	-	Témoin allumé (vert)	-	-	-	Lorsque l'appareil est allumé (Masque désactivé)	
3	-	-	Témoin éteint (vert)	0,5 seconde	continuus	-	Lorsque l'appareil est allumé (Masque activé)	
4	-	-	Témoin éteint (rouge)	0,5 seconde	continuus	-	Pendant la période de refroidissement	
5	-	Allumé (orange)	-	-	-	-	Le moment de remplacer la lampe est proche (P48 à 50) (Lorsque le temps cumulé d'utilisation de la lampe a dépassé 2900 heures)	
6	-	Allumé (orange)	-	-	-	-	La lampe est parvenue à la limite de sa durée de vie (P48 à 50) (Lorsque le temps cumulé d'utilisation de la lampe a dépassé 3000 heures)	
7	Allumé (Rouge)	Eteint (orange)	-	0,25 seconde	1 fois	0,75 seconde	La lampe ne s'allume pas et l'appareil est incapable de projeter les images	
8				0,25 seconde	2 fois	0,75 seconde	La lampe s'éteint pendant la projection	
9				0,25 seconde	3 fois	0,75 seconde	Le couvercle de la lampe est démonté	
10	Eteint (Rouge)	-	-	0,25 seconde	1 fois	0,75 seconde	Dysfonctionnements de l'alimentation d'énergie	
11				0,25 seconde	2 fois	0,75 seconde	Le ventilateur de refroidissement est arrêté (il s'est bloqué)	
12				0,25 seconde	3 fois	0,75 seconde	Température interne trop élevée (température interne anormale)	
13				0,25 seconde	4 fois	0,75 seconde	Température externe trop élevée (température externe anormale)	
14				0,25 seconde	1 fois	0,75 seconde	Circuit électrique anormal (démarrage anormal du circuit d'alimentation)	
15				0,25 seconde	2 fois	0,75 seconde	Réinitialisation du circuit électrique (circuit d'alimentation)	
16				0,25 seconde	3 fois	0,75 seconde	Circuit électrique anormal (communication anormal du circuit d'alimentation)	
17	Eteint (orange)	-	-	0,25 seconde	4 fois	0,75 seconde	Dysfonctionnement dans la fermeture automatique de l'objectif	

## Mesures à prendre en cas d'avertissement

Lorsque l'appareil passe en mode alerte (n° 7 à 17), il arrête automatiquement la projection, et cesse d'utiliser le ventilateur de refroidissement pendant environ 60 secondes.

Suivant l'arrêt du ventilateur, débranchez l'alimentation électrique de l'appareil.

Suivez ensuite la procédure ci-dessous.

N°	Vérifier	Action
7	<ul style="list-style-type: none"> <li>Assurez-vous que l'appareil n'a pas subi de choc d'impact pendant qu'il fonctionnait.</li> <li>Assurez-vous que la lampe et le couvercle de lampe sont installés correctement.</li> <li>Vérifiez que rien ne bloque la fermeture automatique de l'objectif.</li> </ul>	Allumer l'appareil à nouveau.
8		
9		
17		
10	<ul style="list-style-type: none"> <li>Assurez-vous que rien ne bloque les entrées d'air.</li> <li>Assurez-vous que la température externe est normale.</li> </ul>	Laissez l'appareil refroidir le temps qu'il faut. Allumez l'appareil à nouveau.
11		
12		
13		
14		
15		
16		

Si l'indicateur d'avertissement s'allume à nouveau, attendez que le ventilateur de refroidissement s'arrête. Débranchez ensuite le câble d'alimentation de la prise électrique.

Appelez votre détaillant agréé pour faire réparer l'appareil.

# Remplacement de la lampe

La lampe est un produit périssable. Si l'image est sombre ou si la lampe est éteinte, remplacez la lampe.

- Lorsque le moment de remplacer la lampe approche, un message s'affiche à l'écran et son état est indiqué par le témoin.  
(P46 à 47)



## AVERTISSEMENT

- Débranchez le câble d'alimentation de la prise électrique. Ne pas débrancher l'appareil peut causer des blessures ou de décharges électriques.
- Ne remplacez pas la lampe immédiatement après une utilisation de l'appareil. Laissez-le refroidir une heure ou plus avant de procéder au remplacement. La température de la lampe est encore élevée et cela peut provoquer une brûlure.
- Ne faites pas subir de chocs à la lampe. Cela pourrait la faire éclater.
- Ne pas utiliser de dépoussiérant à gaz inflammable pour nettoyer les pièces internes de l'appareil. Cela peut provoquer un incendie.



## NOTE

### Durée de vie utile de la lampe

- En utilisant le réglage "Normal" de l'alimentation de la lampe, la durée de vie de la lampe sera d'environ 3000 heures. Il s'agit d'une durée de vie moyenne qui ne peut pas être garantie.
- La durée de vie utile de la lampe peut ne pas atteindre 3000 heures suivant les conditions d'utilisation.
- Lorsque la lampe a atteint la fin de sa durée de vie utile, sa lumière s'affaiblit rapidement.
- Si l'image devient sombre, que la teinte devient étrange, ou que l'image scintille, remplacer sans tarder la lampe.

### Acheter une lampe

Veuillez consulter votre détaillant agréé.

#### ■ Lampe

Pièce n°: BHL5010-S

## Procédure pour le remplacement de la lampe

### 1 Retirez le couvercle de la lampe

- Retirez les vis à l'aide d'un tournevis ⊕

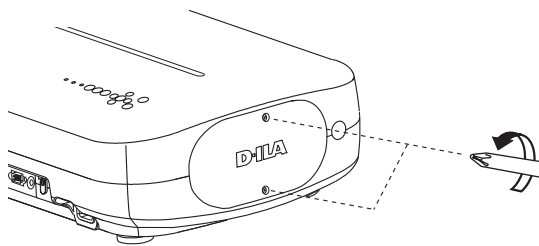

### 2 Dévissez les vis de la lampe

- Dévissez les vis à l'aide d'un tournevis ⊕

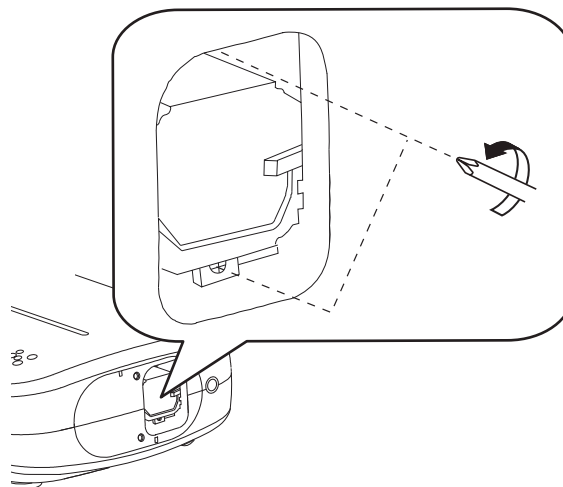

### 3 Retirez le module de la lampe

- Saisissez la poignée et tirez le module de la lampe.

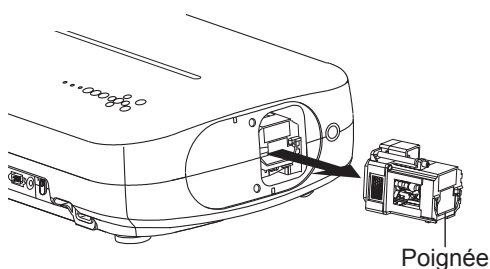

#### 4 Installez le nouveau module de la lampe

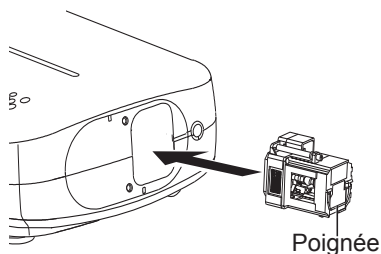

#### 5 Serrez les vis du nouveau module de lampe

- Serrez les vis à l'aide d'un tournevis ⊕

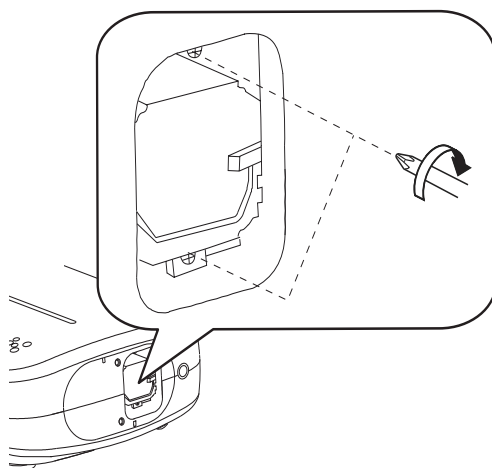

#### 6 Fixez le couvercle de lampe

- Insérez la partie supérieure (comportant deux pattes) du couvercle de la lampe dans l'appareil.
- Serrez les vis à l'aide d'un tournevis ⊕

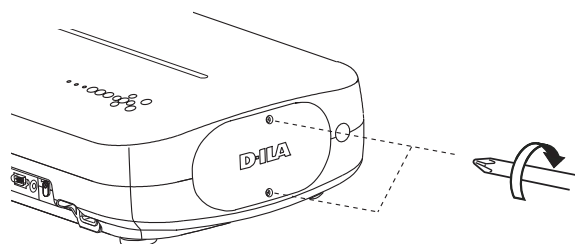

#### AVERTISSEMENT

- N'utilisez que des produits originaux pour remplacer le module de la lampe. De plus, n'essayez jamais de réutiliser un module de lampe usagé. Cela pourrait provoquer un dysfonctionnement.
- Ne pas toucher la surface de la nouvelle lampe. Cela pourrait raccourcir la durée de vie de la lampe et provoquer son éclatement.



#### NOTE

#### Suivant le remplacement de la lampe

- Ne placez pas la lampe que vous venez de retirer à la portée d'enfants ou à proximité d'éléments combustibles.
- Éliminez les lampes usagées de la même façon que des lampes fluorescentes. Respectez votre réglementation locale pour leur élimination.

# Remplacement de la lampe (Suite)

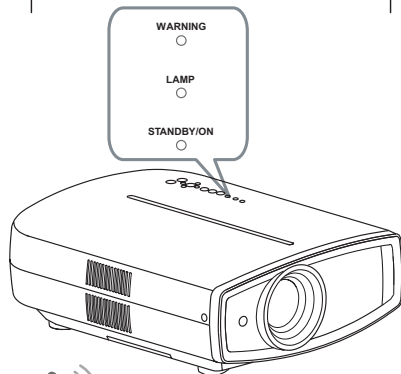
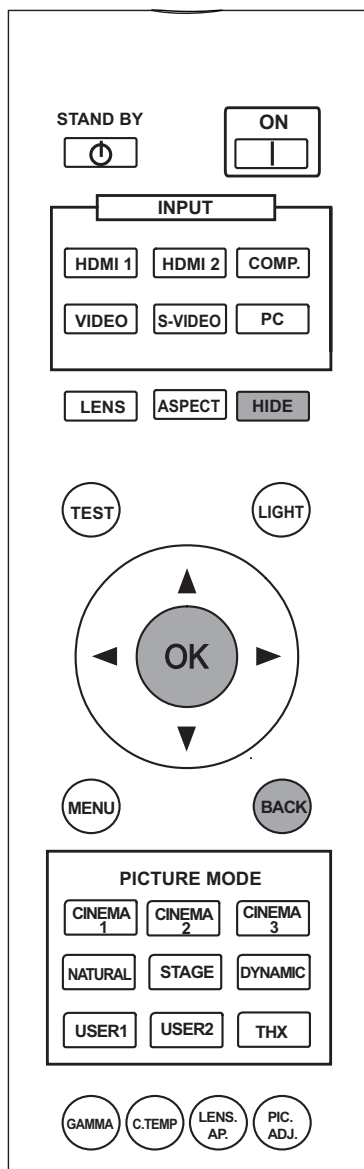

## AVERTISSEMENT

- Ne remettez le temps lampe à zéro que lorsque vous avez remplacé la lampe.
- Ne la réinitialisez jamais alors qu'elle est toujours en service. Sinon, la mesure d'évaluation du délai de remplacement de la lampe pourrait être inexacte et la lampe pourrait exploser.

## Remettre à zéro le temps lampe

Une fois la lampe changée, remettez le Temps lampe à zéro.

### 1 Branchez la prise du câble d'alimentation à la prise électrique

STANDBY/ON  Témoign allumé (rouge)

### 2 Doit être effectué via la télécommande en mode veille (le projecteur est alimenté, mais il n'est pas allumé).

- Appuyez dans l'ordre indiqué.
- Appuyez sur chaque bouton dans des intervalles de 2 secondes et appuyez sur le dernier bouton pendant 2 secondes ou plus.

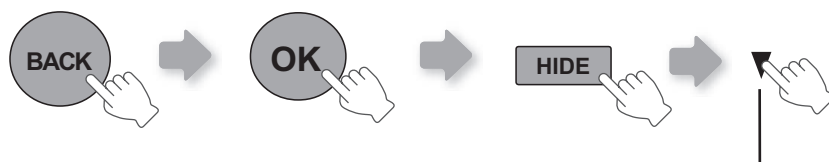

Appuyez pendant 2 secondes ou plus

- Les indicateurs [STANDBY] et [LAMP] clignotent pendant 3 secondes. Après quoi, l'appareil se met en veille.



# Nettoyage et remplacement du filtre

Nettoyez le filtre régulièrement faute de quoi l'efficacité de l'entrée d'air risque de diminuer, et un dysfonctionnement pourrait survenir.

## 1 Retirez le filtre intérieur

Soulevez la patte tout en la poussant

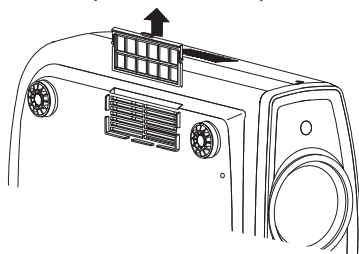

## 2 Nettoyez le filtre

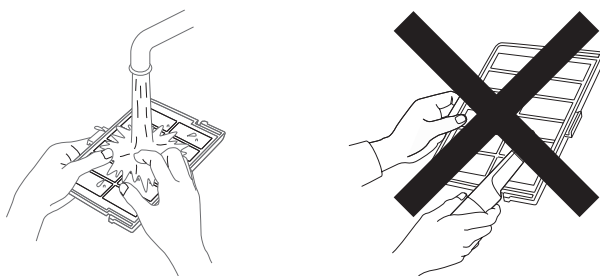

- Lavez le filtre avec de l'eau et séchez-le à l'abri du soleil.
- Dans le cas de salissures très importantes, l'utilisation d'un détergent neutre est recommandée. Portez des gants en caoutchouc lorsque vous utilisez un détergent neutre.
- Après avoir lavé le filtre avec de l'eau, assurez-vous qu'il est complètement sec avant de le réinstaller. Sinon, une décharge électrique ou des dysfonctionnements pourraient survenir.
- Ne pas nettoyer le filtre avec un aspirateur ou de l'air comprimé. Le filtre est souple et pourrait être endommagé.

## 3 Réinstallez le filtre intérieur

Vérifiez que les pattes gauches et droites sont bloquées sur l'appareil

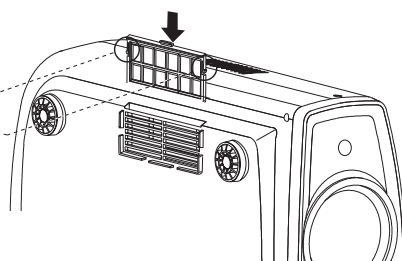

### AVERTISSEMENT

- Débranchez le câble d'alimentation de la prise électrique.



### NOTE

**Si le filtre est endommagé ou trop sale pour être nettoyé**

- Le remplacer par un nouveau filtre. Un filtre sale salira les pièces internes de l'appareil et causera des ombres sur l'image vidéo.
  - Pour acheter un nouveau filtre ou s'il y a de la saleté sur des pièces internes, consulter votre détaillant agréé.
- **Filtre intérieur Pièce n:**  
**Filtre de remplacement:**  
 le filtre est noir:  
 PB006560999(Filtre intérieur)

# Interface RS-232C

Le contrôle de cet appareil est possible en connectant l'ordinateur à cet appareil avec un câble RS-232C (D-Sub 9 broches).

## Caractéristiques RS-232C

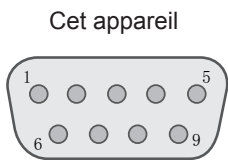

Broche n°	Signal	Fonction	Direction du signal
2	RxD	Recevoir des données	PC→cet appareil
3	TxD	Transmettre des données	cet appareil→PC
5	GND	Masse	-
1,4,6 - 9	N/C	-	-

- PC se rapporte à l'appareil assurant le contrôle, par exemple un ordinateur personnel.

Mode	Asynchrone
Taille d'un caractère	8 bit
Parité	Aucune
Bit de début	1
Bit d'arrêt	1
Débit	19200 bps
Format des données	Binaire

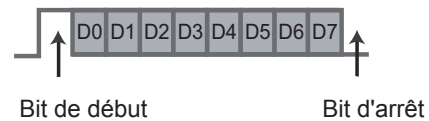

## Format de commande

La commande entre cet appareil et l'ordinateur consiste en "En-tête", "ID de l'appareil", "Commande", "Données" et "Fin".

- En-tête (1 octet), Identification d'unité (2 octets), Commande (2 octets), Données (n octets), Fin (1 octet)

### ■ En-tête

Ce code binaire indique le début de la communication.

Code binaire	Type	Description
21	Commande pour l'utilisation	PC→cet appareil
3F	Commande de référence	PC→cet appareil
40	Commande de réponse	cet appareil→PC
06	ACK	cet appareil→PC (Lorsque la commande est acceptée sans erreur, elle retourne au PC)

### ■ Identification d'unité

Ce code spécifie l'unité. Le code binaire est fixé à "8901".

## ■ Commande et données

Commande de fonctionnement et données (Code binaire)

Commande	Type	Description des données
0000	Vérification de la connexion	Vérifie si la communication est disponible entre cet appareil et le PC pendant la veille.
5057	Alimentation électrique	Pendant la veille 31: Allume l'appareil. Lorsque l'appareil est sous tension 30: Eteint l'appareil. (Mode veille)
4950	Entrée	Lorsque l'appareil est sous tension 30: S-VIDEO 31: VIDEO 32: COMP. 33: VGA 36: HDMI 1 37: HDMI 2
5243	Télécommande	Envoie le même code que celui de la télécommande fournie avec l'appareil. ● "Code de télécommande" (📖P54)

Commande de fonctionnement et données (Code binaire)

Commande	Type	Description des données
5057	Alimentation électrique	Pendant le mode veille ou lorsque l'appareil est sous tension 30: Mode veille. 31: Allume l'appareil 32: Pendant le refroidissement 34: Mode avertissement
4950	Entrée	Lorsque l'appareil est sous tension 30: S-VIDEO 31: VIDEO 32: COMP. 36: HDMI 1 37: HDMI 2

## ■ Fin

Ce code indique la fin de la communication. Le code binaire est fixé à "0A".

# Interface RS-232C (suite)

## ■ Code de la télécommande

- Le code binaire est envoyé pendant la communication.

Nom du bouton de contrôle de la télécommande	Code binaire
▲	37 33 30 31
▼	37 33 30 32
BACK	37 33 30 33
ON	37 33 30 35
STAND BY	37 33 30 36
HIDE	37 33 31 44
LENS.AP.	37 33 32 30
MENU	37 33 32 45
OK	37 33 32 46
LENS	37 33 33 30
▶	37 33 33 34
◀	37 33 33 36
MENU POSITION	37 33 34 32
PC	37 33 34 36
VIDEO	37 33 34 41
S-VIDEO	37 33 34 42
COMP.	37 33 34 43

Nom du bouton de contrôle de la télécommande	Code binaire
TEST	37 33 35 39
CINEMA 3	37 33 36 36
STAGE	37 33 36 37
CINEMA 2	37 33 36 38
CINEMA 1	37 33 36 39
NATURAL	37 33 36 41
DYNAMIC	37 33 36 42
USER 1	37 33 36 43
USER 2	37 33 36 44
THX	37 33 36 46
HDMI 1	37 33 37 30
HDMI 2	37 33 37 31
PIC.ADJ.	37 33 37 32
GAMMA	37 33 37 35
C.TEMP	37 33 37 36
ASPECT	37 33 37 37

## Exemples de communication RS-232C

Cette section montre des exemples de communication du RS-232C.

### ■ Commande pour l'utilisation

Type	Commande	Description
Vérification de la connexion	PC→Cet appareil: 21 89 01 00 00 0A Cet appareil→PC: 06 89 01 00 00 0A	Vérification de la connexion
Allumage (On)	PC→Cet appareil: 21 89 01 50 57 31 0A Cet appareil→PC: 06 89 01 50 57 0A	Lorsque l'appareil est allumé à partir du mode veille
Extinction (Off)	PC→Cet appareil: 21 89 01 50 57 30 0A Cet appareil→PC: 06 89 01 50 57 0A	Lorsque l'appareil est éteint (mode veille) depuis l'état allumé
Entrée (Composantes)	PC→Cet appareil: 21 89 01 49 50 32 0A Cet appareil→PC: 06 89 01 49 50 0A	Lorsque l'entrée vidéo est réglée sur composantes.
Télécommande (MENU)	PC→Cet appareil: 21 89 01 52 43 37 33 32 45 0A Cet appareil→PC: 06 89 01 52 43 0A	Lorsque la même opération que d'appuyer sur le bouton [MENU] de la télécommande est effectuée.

### ■ Commande de référence

Type	Commande	Description
Allumage (On)	PC→Cet appareil: 3F 89 01 50 57 0A Cet appareil→PC: 06 89 01 50 57 0A Cet appareil→PC: 40 89 01 50 57 31 0A	Lorsque l'information du mode allumé est acquise
Entrée (S-VIDEO)	PC→Cet appareil: 3F 89 01 49 50 0A Cet appareil→PC: 06 89 01 49 50 0A Cet appareil→PC: 40 89 01 49 50 30 0A	Lorsque l'information de l'entrée S-VIDEO est acquise

# Droits d'auteurs et mise en garde

## À propos des marques de commerce et droits d'auteurs

- HDMI, le logo HDMI ainsi que l'interface multimédia haute définition sont des marques de commerce ou des marques déposées de HDMI Licensing LCC.

## Mises en garde

### Caractéristiques du D-ILA

Ne pas projeter des images fixes ou des images qui ont des parties fixes pendant une longue durée. Les parties fixes de l'image pourraient rester sur l'écran.

Portez une attention particulière aux images sur les écrans de jeux vidéo et de programmes d'ordinateur. Il n'y a aucun problème avec les images vidéo normales, comme les films.

### Lorsque l'appareil est inutilisé pendant une période prolongée

Ne pas utiliser l'appareil pendant une longue période peut entraîner des erreurs dans les fonctions. Allumez l'appareil occasionnellement et utilisez le.

### Environnement d'utilisation

- Évitez l'exposition directe de l'écran à un éclairage direct et à la lumière du soleil. Masquez la lumière à l'aide d'un rideau. Les images peuvent être correctement projetées en assombrissant la pièce.
- N'utilisez pas cet appareil dans une pièce avec de la fumée de cigarette ou de la vapeur grasse. Cela pourrait entraîner un dysfonctionnement de l'appareil.

### Remplacement des pièces

Cet appareil contient des pièces (éléments optiques, ventilateur, etc.) devant être remplacées pour préserver son fonctionnement. Le temps entre estimé entre chaque remplacement des pièces varie considérablement en fonction de l'utilisation et de l'environnement. Veuillez consulter votre détaillant agréé pour le remplacement des pièces.

### Procédures d'entretien

#### Nettoyage du boîtier

- Nettoyez doucement la poussière présente sur le boîtier avec un chiffon doux. En cas de salissures plus importantes, tremper un chiffon dans l'eau, l'essorer puis frotter avant d'essuyer à nouveau avec un chiffon sec. Veillez à respecter les consignes suivantes pour éviter une dégradation du boîtier ou l'atteinte de son revêtement peint.
  - Ne pas essuyer avec un diluant ou du benzène.
  - Ne pas pulvériser de produits chimiques volatiles comme un insecticide.
  - Ne pas laisser en contact prolongé avec des produits en plastique ou en caoutchouc.

#### Poussière dans les entrées d'air

- Utilisez un aspirateur pour éliminer la poussière. Sinon, utilisez un chiffon pour essuyer la poussière. Si la poussière s'est accumulée dans les entrées d'air, la température interne ne peut être correctement réglée et cela pourrait entraîner un dysfonctionnement de l'appareil.

#### Poussière sur l'objectif

- Nettoyez la poussière au moyen de soufflettes commerciales ou de tampons nettoyants pour lunettes et appareils photos. N'utilisez pas de produits de nettoyage liquides. Cela pourrait provoquer un décollement du revêtement de l'appareil. (P13)

## Fixation de l'appareil

Pour des raisons de sécurité et afin de prévenir les accidents, des mesures préventives doivent être prises pour empêcher l'appareil de glisser ou de tomber lors d'une urgence telle qu'un tremblement de terre. Lors de la fixation de l'appareil sur un socle ou au plafond, retirez les quatre pattes de dessous l'appareil et utilisez les quatre trous de vis (vis M5) pour le montage.

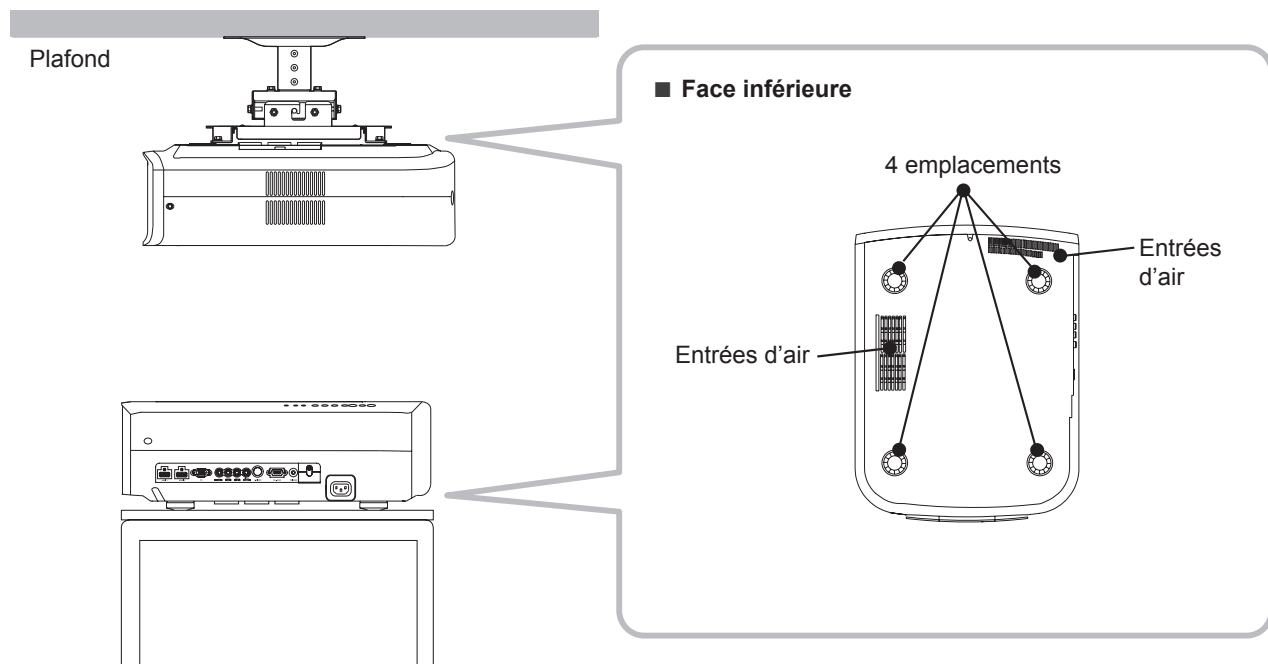

### Précautions à prendre lors de l'installation

- Une expertise et des techniques particulières sont nécessaires pour installer cet appareil. Assurez-vous de demander à votre détaillant ou à un spécialiste d'effectuer l'installation.
- La profondeur des trous de vis (la longueur des vis) est de 23 mm. Utilisez des vis plus courtes que 23 mm mais plus longues que 13 mm.  
**Utiliser d'autres vis résultera en des dysfonctionnements ou en la chute de l'appareil.**
- Si vous montez l'appareil sur un socle, assurez-vous qu'il y ait un espace suffisant (des pieds d'une hauteur de 10 mm ou supérieur) tout autour de l'appareil afin que les entrées d'air ne soient pas bloquées.
- N'inclinez pas l'appareil de plus de  $\pm 5$  degrés d'un côté ou de l'autre lorsque vous l'utilisez.
- JVC n'est pas responsable des dommages provoqués par l'installation de l'appareil avec des fixations de plafond non-JVC ou lorsque l'environnement n'est pas compatible avec un montage au plafond, que l'appareil soit encore sous garantie ou non.
- Si vous utilisez l'appareil fixé au plafond, faites attention à la température environnante. Lorsqu'un chauffage est en service, la température au niveau du plafond est plus importante que prévue.

# Caractéristiques

Nom du produit	Projecteur D-ILA
Nom du modèle	DLA-RS35
Panneau d'affichage/Taille	Appareil D-ILA <sup>*1*</sup> / 0,7"(1920 pixels x 1080 pixels) x 3 (nombres total de pixels : environ 6,22 millions)
Objectif de projection	2,0 x puissance de zoom de l'objectif (1,4:1 to 2,8:1) (Zoom / Mise au point: Puissance)
Lampe source de lumière	200 W Lampe au mercure à très haute pression [Pièce N°.BHL5010-S] Durée de vie moyenne : 3000 heures (mode normal).
Taille de l'écran	D'environ. 60" à 200" (Format d'image: 16:9)
Distance de projection	D'environ 1,8 m à 12 m
Système couleur	NTSC, NTSC4,43, PAL, PAL-M, PAL-N, SECAM (changement Auto/Manuel)
Format d'entrée vidéo analogique	480i, 480p, 576i, 576p, 720p/50Hz, 720p/60Hz, 1080i/50Hz, 1080i/60Hz
Format d'entrée vidéo numérique	480i, 480p, 576i, 576p, 720p/50Hz, 720p/60Hz, 1080i/50Hz, 1080i/60Hz, 1080p/24Hz, 1080p/50Hz, 1080p/60Hz, Signaux compatibles PC (P59)
Résolution	1920 points x 1080 points
Réglage couleur	Présente
Terminaux	
Entrée vidéo (VIDEO)	1-ligne, prise jack RCA x 1 1,0 V (crête à crête), 75Ω
Entrée S-Vidéo (S-VIDEO)	1-ligne, prise mini DIN 4 broches x 1 Y: 1,0V(crête à crête), 75Ω C: 0,286V(crête à crête), 75Ω(NTSC); 0,3V(crête à crête), 75Ω(PAL)
Entrée vidéo composantes (Composantes)	1-ligne, prise jack RCA x 3 Y: 1,0V(crête à crête), 75Ω C <sub>B</sub> /P <sub>B</sub> , C <sub>R</sub> /P <sub>R</sub> : 0,7V(crête à crête), 75Ω
Entrée HDMI (HDMI 1, HDMI 2)	2-ligne, HDMI 19 broches x 2 (compatible HDCP) <sup>*3</sup> Compatible avec la norme HDMIv1.3a.
Entrée PC	1-ligne D-Sub 15 broches VGA
Sortie déclenchement	12V 100mA
Puissance requise	CA 110 V-240 V 50/60 Hz
Consommation électrique	310W (Mode de veille: 0.7 W)
Conditions de fonctionnement	Température: 5°C à 35°C Humidité: 20% à 80% (sans condensation) (Température de stockage: -10°C à 60°C)
Hauteur d'installation	Sous 1524 m
Dimensions (Largeur x Hauteur x Profondeur)	365mm x 167mm x 477,5mm
Poids	11,2kg
Accessoires	(Voir P11)

\*1 D-ILA est l'abréviation de Direct drive Image Light Amplifier.

\*2 Les dispositifs D-ILA ont été fabriqués selon une technologie de très haute précision. L'efficacité des pixels est de 99,99 %. Seulement 0,01 % ou moins des pixels peuvent être manquants ou peuvent rester éclairés en permanence.

\*3 HDCP est l'abréviation de High-bandwidth Digital Content Protection system.

L'image de la borne d'entrée HDMI risque de ne pas s'afficher en raison des changements apportés aux spécifications HDCP.

- L'aspect et les caractéristiques du produit sont susceptibles de modifications sans préavis.
- Veuillez noter que certaines photos et illustrations de ce manuel ont été simplifiées, agrandies ou traitées de façon synthétique afin de faciliter la compréhension. Les images peuvent différer du produit original.



## ■ Signaux PC compatibles

### ● HDMI

N°.	Désignation	Résolution	fh [kHz]	fv [kHz]	Fréquence CLK [MHz]	Polarité		Nombre total de points [dot]	Nombre total de lignes [line]	Nombre de points effectifs [dot]	Nombre de lignes effectives [line]
						H	V				
1	VGA 60	640 X 480	31,500	60,000	25,200	-	-	800	525	640	480
2	VGA 59,94	640 X 480	31,469	59,940	25,175	-	-	800	525	640	480
3	SVGA 60	800 X 600	37,879	60,317	40,000	+	+	1,056	628	800	600
4	XGA 60	1024 X 768	48,363	60,004	65,000	-	-	1,344	806	1,024	768
5	WXGA 60	1280 X 768	47,760	60,000	79,998	-	+	1,675	796	1,280	768
6	WXGA +60	1440 X 900	55,919	59,999	106,470	-	+	1,904	932	1,440	900
7	SXGA 60	1280 X 1024	63,981	60,020	108,000	+	+	1,688	1,066	1,280	1,024
8	WSXGA +60	1680 X 1050	65,222	60,002	147,140	-	+	2,256	1,087	1,680	1,050
9	WUXGA 60	1920 X 1200	74,038	59,95	154,000	+	-	2,080	1,235	1,920	1,200

Les images pourraient ne pas être affichées si les conditions de temps ci-dessus ne sont pas satisfaites.

### ● PC (3-ligne D-Sub 15 broches)

No.	Designation	Resolution	fh [kHz]	fv [Hz]	Dot CLK [MHz]	Polarity		Total No. of dots [dot]	Total No. of lines [line]	No. of effective dots [dot]	No. of effective lines [line]
						H	V				
1	VGA 60	640 X 480	31.500	60.000	25.175	-	-	800	525	640	480
2	VGA 72	640 X 480	37.900	72.000	31.500	-	-	832	520	640	480
3	VGA 75	640 X 480	37.500	75.000	31.500	-	-	840	500	640	480
4	VGA 85	640 X 480	43.300	85.000	36.000	-	-	832	509	640	480
5	SVGA 56	800 X 600	35.200	56.000	36.000	+	+	1024	625	800	600
6	SVGA 60	800 X 600	37.900	60.000	40.000	+	+	1056	628	800	600
7	SVGA 72	800 X 600	48.100	72.000	50.000	+	+	1040	666	800	600
8	SVGA 75	800 X 600	46.900	75.000	49.500	+	+	1056	625	800	600
9	SVGA 85	800 X 600	53.700	85.000	56.250	+	+	1048	631	800	600
10	XGA 60	1024 X 768	48.400	60.000	65.000	-	-	1344	806	1024	768
11	XGA 70	1024 X 768	56.500	70.000	75.000	-	-	1328	806	1024	768
12	XGA 75	1024 X 768	60.023	75.029	78.750	+	+	1312	800	1024	768
13	XGA 85	1024 X 768	68.700	85.000	94.500	+	+	1376	808	1024	768
14	WXGA 60	1280 X 768	47.760	60.000	79.998	-	+	1675	796	1280	768
15	WXGA+ 60	1440 X 900	55.919	59.999	106.470	-	-	1904	932	1440	900
16	SXGA 60	1280 X 1024	63.981	60.020	108.000	+	+	1688	1066	1280	1024
17	SXGA+ 60	1400 X 1050	64.740	59.950	101.000	+	+	1560	1080	1400	1050
18	WSXGA+ 60	1680 X 1050	65.222	60.002	147.140	-	-	2256	1087	1680	1050
19	1920x1080 60	1920 X 1080	67.500	60.00	148.500	+	+	2200	1125	1920	1080
20	MAC13"	640 X 480	35.000	66.667	30.240	-	-	864	525	640	480
21	MAC16"	832 X 624	49.107	75.087	55.000	-	-	1120	654	832	624
22	MAC19"	1024 X 768	60.241	74.927	80.000	-	-	1328	804	1024	768

Les images pourraient ne pas être affichées si les conditions de temps ci-dessus ne sont pas satisfaites.

# Caractéristiques(suite)

## Dimensions

■ Dessus

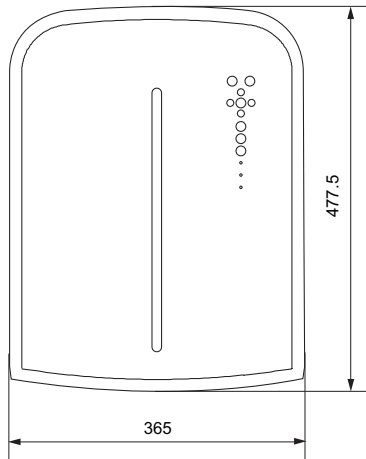

■ Face inférieure

(Appareil: mm)

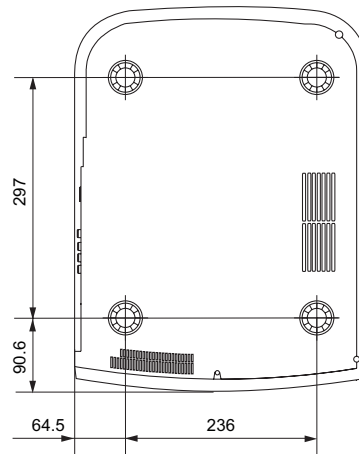

■ Proj. avant

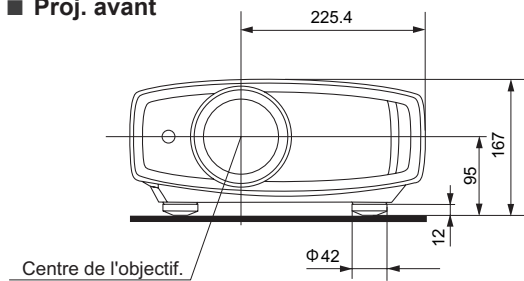

■ Surface arrière

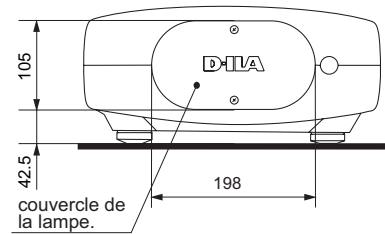

# Sommaire

<b>HDMI</b>	
Standard .....	Page 58
Raccordement .....	Page 18
Réglages .....	Page 35
<b>Diode</b>	
Avertissement .....	Page 47
<b>Taille de l'écran</b>	
Tableau des distances .....	Page 22
Réglages .....	Page 26
<b>Masque</b>	
Réglages .....	Page 27
<b>Piles</b>	
Types .....	Page 11
<b>Décalage</b>	
Montant de décalage .....	Page 21
Ajustement .....	Page 25
<b>Zoom</b>	
Ajustement .....	Page 24
<b>Installation</b>	
Angle .....	Page 21
Réglages .....	Page 28
Mise en garde .....	Page 2
Montage au plafond .....	Page 2,57
<b>Menu des paramètres</b>	
Structure .....	Page 28
<b>Distance de projection</b>	
Tableau des distances .....	Page 22
<b>Signal d'entrée</b>	
Compatibilité PC .....	Page 59
Compatibilité vidéo .....	Page 58
<b>Filtre</b>	
Filtre d'entrée d'air .....	Page 13
Numéro du filtre de remplacement .....	Page 11,51
Nettoyage et remplacement .....	Page 51
<b>Mise au point</b>	
Ajustement .....	Page 24
<b>Message</b>	
Signification .....	Page 46
<b>Lampe</b>	
Remplacement .....	Page 48
Numéro de la lampe de .....	Page 11,48
Remplacement .....	Page 50
Remarques d'avertissement .....	Page 3
<b>Télécommande</b>	
Instructions .....	Page 14,15

# Mémo

# MANUAL DE INSTRUCCIONES

## PROYECTOR D-ILA **DLA-RS35**

Para comenzar

Preparación

Funcionamiento básico

Configuración

Resolución de problemas

Otros

# Precauciones De Seguridad

## INFORMACIÓN IMPORTANTE

Este producto tiene una lámpara de descarga de alta intensidad (HID) que contiene mercurio.

El desecho de estos materiales podría estar regulado en su comunidad a causa de consideraciones medioambientales. Para obtener información sobre el desecho y reciclaje, póngase en contacto con sus autoridades locales o con la Alianza de Industrias Electrónicas en los Estados Unidos: <http://www.eiae.org>.

### ADVERTENCIA:

PARA EVITAR PELIGROS DE INCENDIO O DE DESCARGAS ELÉCTRICAS, NO EXPONGA ESTE APARATO A LA LLUVIA NI A LA HUMEDAD.

### ADVERTENCIA:

ESTE APARATO DEBE SER PUESTO A TIERRA.

### PRECAUCIÓN:

Para reducir el riesgo de descargas eléctricas, no retire la cubierta. Deje el servicio en manos de personal de servicio cualificado.

Este proyector posee un enchufe de 3 clavijas con conexión a tierra que cumple con las reglas de la FCC. Si no puede colocar el enchufe en el tomacorriente, póngase en contacto con un electricista.

## INFORMACIÓN DE LA FCC (sólo Estados Unidos)

### PRECAUCIÓN:

Los cambios o las modificaciones no aprobadas por JVC podrían anular la autoridad del usuario de utilizar este equipo.

### NOTA:

Este equipo ha sido comprobado y se determinó que cumple con los límites de dispositivo digital Clase B, de acuerdo con la Parte 15 de las Reglas de FCC. Estos límites se crearon con el fin de proporcionar una protección razonable contra interferencia dañina en una instalación residencial. Este equipo genera, utiliza y puede irradiar energía de radiofrecuencia y, si no se encuentra instalado o si no es utilizado de acuerdo con las instrucciones, puede causar interferencia dañina a las comunicaciones radiales. Sin embargo, no se puede garantizar que la interferencia no ocurrirá en una instalación en particular. En el caso de que el equipo causara interferencia dañina con las recepción de radio o TV, la cual puede ser determinada encendiendo o apagando el equipo, se sugiere que el usuario tome una o más de las siguientes medidas para corregir la interferencia:

- Reoriente o coloque en otro lugar la antena receptora.
- Incremente la separación entre el equipo y el receptor.
- Conecte el equipo a un tomacorriente diferente del que se encuentra conectado el receptor.
- Consulte a un vendedor o técnico experimentado de radio/TV para obtener ayuda.

## INFORMACIÓN DE RUIDOS DE MÁQUINAS (sólo Alemania)

Ordenanza 3 sobre información de ruidos de máquinas. GSGV, 18 de enero de 1991: El nivel de presión acústica en la posición del operador es igual o menos de 20 dB (A) de acuerdo con ISO 7779.

### Acerca del lugar de instalación

No instale el proyector en un lugar que no pueda soportar firmemente el peso del mismo. Si el lugar de instalación no es lo suficientemente robusto, el proyector podrá caerse o volcarse, y ocasionar heridas a alguien.

## SALVAGUARDAS IMPORTANTES

La energía eléctrica puede realizar numerosas funciones útiles. Esta unidad ha sido diseñada y fabricada para brindarle un funcionamiento seguro. Sin embargo, el USO INCORRECTO PUEDE PRODUCIR INCENDIOS O DESCARGAS ELÉCTRICAS. Para no anular las salvaguardas incorporadas a este producto, asegúrese de respetar las reglas básicas siguientes para su instalación, uso y servicio. Por favor lea atentamente estas "Salvaguardas importantes" ante del uso.

- Las instrucciones de seguridad y de uso deben leerse sin falta antes de usar el producto.
- Las instrucciones de seguridad y de uso deben guardarse para futuras consultas.
- Deben respetarse todas las advertencias inscritas en el producto y descritas en las instrucciones de uso.
- Siga al pie de la letra todas las instrucciones de uso.
- Ponga el proyector cerca de una toma de corriente de la pared de la que pueda desenchufarlo fácilmente.
- Desenchufe el producto de la toma de corriente de la pared antes de limpiarlo. No utilice limpiadores líquidos ni en aerosol. Utilice un paño húmedo para la limpieza.
- No utilice accesorios no recomendados por el fabricante del producto porque podrían resultar peligrosos.
- No utilice este producto cerca del agua. No lo use inmediatamente después de moverlo de un ambiente frío a otro cálido, porque podría producirse condensación, y resultar a su vez en un incendio, descarga eléctrica u otros peligros.
- No ponga este producto sobre carros, soportes o mesas inestables. La caída del producto puede causar heridas graves a la gente (niños y adultos) e incluso dañar el producto. Instale el producto de acuerdo con las instrucciones del fabricante, y utilice un accesorio de montaje recomendado por el fabricante.
- Tenga cuidado cuando lleve el producto de un lugar a otro sobre un carro, porque éste puede volcarse si lo mueve o detiene con brusquedad, o si la superficie sobre la cual lo lleva está muy inclinada, y resultar en daños en el equipo o posibles heridas al operador.
- En la caja se han provisto ranuras y aberturas de ventilación. Tienen por objeto asegurar un funcionamiento fiable y protegerlo del recalentamiento. Estas aberturas no deben ser tapadas ni cubiertas. (Las aberturas podrían quedar tapadas si coloca el producto sobre la cama, sofá, alfombra o superficie similar. No deberá ponerse en un mueble armado tal como un estante o armario de libros a menos que se disponga de una ventilación adecuada y se observen las instrucciones del fabricante.)

PORTABLE CART WARNING  
(symbol provided by RETACI)



- Para permitir la mejor disipación del calor, mantenga un espacio entre la unidad y el área circundante tal como se ilustra a continuación. Cuando la unidad está encerrada en un espacio con dimensiones parecidas a las que se muestran, utilice un acondicionador de aire de manera que las temperaturas interna y externa sean iguales.

Un exceso de temperatura podría provocar daños.

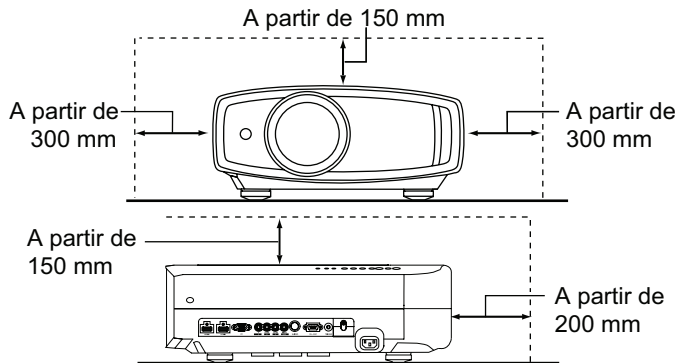

- Fuente de alimentación indicada en la etiqueta. Si no está seguro sobre el tipo de suministro eléctrico de su hogar póngase en contacto con el distribuidor o con la empresa de energía eléctrica local.
- Este producto está equipado con un enchufe de tres contactos. Este enchufe encajará solamente en una toma de corriente con toma de tierra. Si no puede introducir el enchufe en la toma de corriente, póngase en contacto con un electricista cualificado para que le instale una toma de corriente apropiada. No anule la toma de tierra de seguridad del enchufe. Lámpara de iluminación.
- Los cables de alimentación deben tenderse de manera tal que no se los pise y aplaste o presione con objetos puestos encima o contra ellos. Preste especial atención a los cables en las puertas, enchufes, tomas de corriente, y el punto del producto desde donde sale el cable.
- Para una mayor protección del producto durante tormentas eléctricas o cuando se deje sin usar durante periodos de tiempo prolongados, desenchúfelo de la toma de corriente y desconecte el sistema de cables. Así se evitarán posibles daños al producto que pueden causar los rayos o los aumentos bruscos en la tensión de la línea.
- No enchufe demasiados aparatos en una misma toma de corriente, en cables de extensión o tomacorrientes suplementarios de otros equipos, ya que la línea puede sobrecargarse y producirse una descarga eléctrica o incluso un incendio.
- No introduzca ni deje caer ningún objeto por las ranuras o aberturas del producto, porque pueden entrar en contacto con delicados componentes internos y causar descargas eléctricas incendios. Tenga cuidado de no derramar nunca líquidos de ningún tipo sobre el producto.
- No intente reparar este producto, porque si abre o quita cubiertas podrá exponerse a peligrosas descargas eléctricas y a otros peligros. Deje todas las reparaciones y el mantenimiento en manos de personal de servicio cualificado.
- En los siguientes casos, desenchufe el producto de la toma de corriente, y deje el servicio en manos de personal de servicio cualificado:
  - a) Cuando se haya dañado el cable de alimentación o el enchufe.
  - b) En caso de haberse derramado líquido o de haberse caído algún objeto dentro del producto.
  - c) Si se ha expuesto el producto a la lluvia o al agua.
  - d) Cuando el producto no funcione normalmente aun siguiendo las instrucciones de funcionamiento. Ajuste solamente los controles que se indican en el manual de instrucciones, porque el ajuste incorrecto de otros controles puede ocasionar averías, requiriéndose luego que un técnico tenga que dedicar mucho tiempo en restaurar el funcionamiento normal del producto.
  - e) Si se ha dejado caer o se ha dañado de cualquier forma el producto
  - f) Cuando note una gran merma en el rendimiento – esto significa que es necesario reparar el producto.

- Siempre que se requiera sustituir alguna pieza, asegúrese de que el técnico de servicio utilice los repuestos especificados por el fabricante o sustitutos de las mismas características que la pieza original. El uso de piezas no autorizadas puede ocasionar una descarga eléctrica, un incendio u otros peligros.
- Al término de cualquier servicio o reparación, pida al técnico que revise el producto, para comprobar que funciona sin problemas y con seguridad.
- El producto debe alejarse a más de treinta centímetros de fuentes de calor tales como radiadores, termoregistradores, estufas y otros productos (incluyendo amplificadores) que produzcan calor.
- Cuando vaya a conectar otros productos tales como videos u reproductores DVD, deberá desconectar la alimentación de este producto como medida de protección contra descargas eléctricas.
- No ponga objetos combustibles detrás del ventilador de enfriamiento. Por ejemplo, tela, papel, fósforos, aerosoles o encendedores de gas, porque suponen un peligro especial al recalentarse.
- No mire hacia la lente de proyección mientras esté encendida la lámpara de iluminación. Su luz es muy fuerte y si la mira puede dañar su vista.
- No mire al interior de esta unidad a través de las aberturas (orificios de ventilación), etc. No mire directamente a la lámpara de iluminación a través de la caja mientras esté encendida la lámpara de iluminación. La lámpara de iluminación también contiene rayos ultravioleta cuya luz es lo suficientemente potente como para dañarle la vista.
- No deje caer, golpee, ni dañe la lámpara de la fuente de luz (unidad de lámpara) de ninguna forma. La lámpara podría romperse y ocasionar heridas. No utilice una lámpara de fuente de luz dañada. Si la lámpara de la fuente de luz se rompe, pida a su distribuidor que se la repare. Los fragmentos de una lámpara de fuente de luz rota pueden ocasionarle heridas.
- La lámpara de la fuente de luz utilizada en este proyector es una lámpara de mercurio a alta presión. Tenga cuidado a la hora de tirar la lámpara de la fuente de luz. Si tiene alguna duda, pregunte a su distribuidor.
- No monte el proyector en el techo en un lugar que tienda a vibrar, porque de lo contrario el accesorio de montaje del proyector podrá romperse a causa de la vibración, con el consiguiente riesgo de que se caiga o vuelque, lo que podría ocasionar heridas.
- Para evitar descargas eléctricas, utilice solamente el cable accesorio diseñado para este producto.

**\* NO DEJE la instalación de la unidad en manos de personal inexperto**

Asegúrese de pedirle a su distribuidor que le instale la unidad (ej., montaje suspendido del techo), porque se requieren conocimientos técnicos y preparación especial. Si deja la instalación en manos de personal inexperto, podrán producirse heridas o descargas eléctricas.

# Precauciones De Seguridad (Continuación)

## CONEXIÓN DE LA ALIMENTACIÓN

Sólo para Estados Unidos y Canadá  
Utilice sólo el siguiente cable de alimentación.

### Cable de alimentación



La tensión de la fuente de alimentación especificada para este producto es 110V – 240VCA. Por motivos de seguridad y de compatibilidad electromagnética, utilice solamente el cable de alimentación designado por nuestro distribuidor.

Asegúrese de que el cable de alimentación usado para el proyector es el tipo correcto para la toma de corriente de CA de su país. Consulte a su distribuidor.

### Cable de alimentación

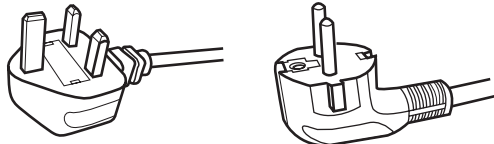

Para el Reino Unido

Para países del continente europeo

### ADVERTENCIA:

#### No corte el enchufe de este equipo.

Si el enchufe provisto no es adecuado para la toma de corriente de su hogar o si el cable es demasiado corto para acceder a la misma, adquiera un cable de extensión o un adaptador aprobado y apropiado o consulte a su distribuidor. No obstante, si de todos modos se corta el enchufe, tírelo inmediatamente para evitar riesgos de descargas eléctricas al conectarlo inadvertidamente a la red de alimentación. Si es necesario instala

### ADVERTENCIA:

**ESTE APARATO DEBE SER PUESTO A TIERRA.**

### IMPORTANTE (Sólo Europa):

Los hilos del cable de alimentación de este producto pueden distinguirse por su color de la siguiente forma:

Verde y amarillo : Tierra  
Azul : Neutro  
Marrón : Activo

Como estos colores pueden no coincidir con las marcas de color que identifican a los terminales del su enchufe, proceda como sigue:

El hilo de color verde y amarillo debe ser conectado al terminal marcado M con la letra E o el símbolo de tierra de seguridad o de color verde o verde y amarillo.

El hilo de color azul debe ser conectado al terminal marcado con la letra N o de color negro.

El hilo de color marrón debe ser conectado al terminal marcado con la letra L o de color rojo.

## CONEXIÓN DE LA ALIMENTACIÓN (Sólo Reino Unido)

### REPLACEMENT DU FUSIBLE:

Cuando cambie el fusible, asegúrese de emplear solamente uno del tipo aprobado y de la especificación correcta, y de volver a poner la tapa del fusible.

**EN CASO DE DUDA — CONSULTE CON UN ELECTRICISTA COMPETENTE.**

Abra el compartimiento del fusible con un destornillador plano, y cambie el fusible.

(\* En la ilustración que sigue se muestra un ejemplo).

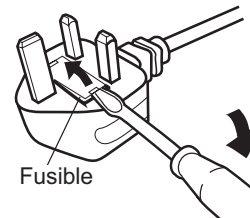

Fusible

Apreciado cliente,

Este aparato cumple con las normativas y normas europeas respecto a la seguridad eléctrica y a la compatibilidad electromagnética.

El representante europeo de Victor Company of Japan, Limited es:

JVC Technical Services Europe GmbH

Postfach 10 05 04

61145 Friedberg

Alemania



ENGLISH

**Information for Users on Disposal of Old Equipment and Batteries**



Products



Battery

**[European Union only]**

These symbols indicate that equipment with these symbols should not be disposed of as general household waste. If you want to dispose of the product or battery, please consider the collection systems or facilities for appropriate recycling.

**Notice:** The sign Pb below the symbol for batteries indicates that this battery contains lead.

DEUTSCH

**Benutzerinformationen zur Entsorgung alter Geräte und Batterien**



Produkte



Batterie

**[Nur Europäische Union]**

Diese Symbole zeigen an, dass derartig gekennzeichnete Geräte nicht als normaler Haushaltsabfall entsorgt werden dürfen. Wenden Sie sich zur Entsorgung des Produkts oder der Batterie an die hierfür vorgesehenen Sammelstellen oder Einrichtungen, damit eine fachgerechte Wiederverwertung möglich ist.

**Hinweis:** Das Zeichen Pb unterhalb des Batteriesymbols gibt an, dass diese Batterie Blei enthält.

FRANÇAIS

**Informations relatives à l'élimination des appareils et des piles usagés, à l'intention des utilisateurs**



Produits



Pile

**[Union européenne seulement]**

Si ces symboles figurent sur les produits, cela signifie qu'ils ne doivent pas être jetés comme déchets ménagers. Si vous voulez jeter ce produit ou cette pile, veuillez considérer le système de collection de déchets ou les centres de recyclage appropriés.

**Notification:** La marque Pb en dessous du symbole des piles indique que cette pile contient du plomb.

NEDERLANDS

**Informatie voor gebruikers over het verwijderen van oude apparatuur en batterijen**



Producten



Batterij

**[Alleen Europese Unie]**

Deze symbolen geven aan dat apparatuur met dit symbool niet mag worden weggegooid als algemeen huishoudelijk afval. Als u het product of de batterij wilt weggooiden, kunt u inzamelsystemen of faciliteiten voor een geschikte recycling gebruiken.

**Opmerking:** Het teken Pb onder het batterijsymbool geeft aan dat deze batterij lood bevat.

### Información para los usuarios sobre la eliminación de baterías/pilas usadas



■  
Productos



Baterías/pilas

#### [Sólo Unión Europea]

Estos símbolos indican que el equipo con estos símbolos no debe desecharse con la basura doméstica. Si desea desechar el producto o batería/pila, acuda a los sistemas o centros de recogida para que los reciclen debidamente.

**Atención:** La indicación Pb debajo del símbolo de batería/pila indica que ésta contiene plomo.

### Informazioni per gli utenti sullo smaltimento delle apparecchiature e batterie obsolete



■  
Prodotti



Batteria

#### [Solo per l'Unione Europea]

Questi simboli indicano che le apparecchiature a cui sono relativi non devono essere smaltite tra i rifiuti domestici generici. Se si desidera smaltire questo prodotto o questa batteria, prendere in considerazione i sistemi o le strutture di raccolta appropriati per il riciclaggio corretto.

**Nota:** Il simbolo Pb sotto il simbolo delle batterie indica che questa batteria contiene piombo.

### Informação para os utilizadores acerca da eliminação de equipamento usado e pilhas



■  
Produtos



Pilha

#### [Apenas União Europeia]

Estes símbolos indicam que o equipamento com estes símbolos não deve ser eliminado juntamente com o restante lixo doméstico. Se pretende eliminar o produto ou a pilha, utilize os sistemas de recolha ou instalações para uma reciclagem apropriada.

**Aviso:** O sinal Pb abaixo do símbolo para pilhas indica que esta pilha contém chumbo.

### Πληροφορίες για την απόρριψη παλαιού εξοπλισμού και μπαταριών



■  
Προϊόντα



Μπαταρία

#### [Ευρωπαϊκή Ένωση μόνο]

Αυτά τα σύμβολα υποδηλώνουν ότι ο εξοπλισμός που τα φέρει δεν θα πρέπει να απορριφθεί ως κοινό οικιακό απόρριμμα. Εάν επιθυμείτε την απόρριψη αυτού του προϊόντος ή αυτής της μπαταρίας, χρησιμοποιήστε το σύστημα περισυλλογής ή εγκαταστάσεις για ανάλογη ανακύκλωση.

**Σημείωση:** Το σύμβολο Pb κάτω από το σύμβολο μπαταρίας υποδηλώνει ότι η μπαταρία περιέχει μόλυβδο.

DANSK

**Brugerinformation om bortskaffelse af gammelt udstyr og batterier**



Produktioner



Batteri

**[Kun EU]**

Disse symboler angiver, at udstyr med disse symboler ikke må bortskaffes som almindeligt husholdningsaffald. Hvis du ønsker at smide dette produkt eller batteri ud, bedes du overveje at bruge indsamlingssystemet eller steder, hvor der kan ske korrekt genbrug.

**Bemærk:** Tegnet Pb under symbolet for batterierne angiver, at dette batteri indeholder bly.

SUOMI

**Tietoja vanhojen laitteiden ja akkujen hävittämisestä**



Tuotteet



Akku

**[Vain Euroopan unioni]**

Nämä symbolit ilmaisevat, että symboleilla merkittyä laitetta ei tulisi hävittää tavallisen kotitalousjätteen mukana. Jos haluat hävittää tuotteen tai sen akun, tee se hyödyntämällä akkujen keräyspisteitä tai muita kierrätyspaikkoja.

**Huomautus:** Akkusymbolin alapuolella oleva Pb-merkintä tarkoittaa, että akku sisältää lyijyä.

SVENSKA

**Information för användare gällande bortskaffning av gammal utrustning och batterier**



Produkter



Batteri

**[Endast den Europeiska unionen]**

Dessa symboler indikerar att utrustning med dessa symboler inte ska hanteras som vanligt hushållsavfall. Om du vill bortskaffa produkten eller batteriet ska du använda uppsamlingssystem eller inrättningar för lämplig återvinning.

**Observera!** Märkningen Pb under symbolen för batterier indikerar att detta batteri innehåller bly.

NORSK

**Opplysninger til brukere om kassering av gammelt utstyr og batterier**



Produkter



Batteri

**[Bare EU]**

Disse symbolene viser at utstyr med dette symbolet, ikke skal kastes sammen med vanlig husholdningsavfall. Hvis du vil kassere dette produktet eller batteriet, skal du vurdere å bruke innsamlingssystemene eller andre muligheter for riktig gjenbruk.

**Merk:** Tegnet Pb under symbolet for batterier, viser at batteriet inneholder bly.

## Сведения для пользователей по утилизации старого оборудования и батарей



Изделия



Батарея

## [только для Европейского союза]

Данные символы указывают на то, что оборудование, на которое они нанесены, не должны утилизироваться, как обычные бытовые отходы. При необходимости утилизировать такое изделие или батарею обратитесь в специальный пункт сбора для их надлежащей переработки.

**Уведомление:** Надпись Pb под символом батарей указывает на то, что данная батарея содержит свинец.

## Informace pro uživatele k likvidaci starého zařízení a baterií



Produkty



Baterie

## [Pouze Evropská unie]

Tyto symboly označují, že produkty s těmito symboly se nesmí likvidovat jako běžný odpad. Pokud chcete produkt nebo baterii zlikvidovat, využijte sběrný systém nebo jiné zařízení, které zajišťuje řádnou recyklaci.

**Upozornění:** Značka Pb pod symbolem pro baterie znamená, že tato baterie obsahuje olovo.

## Informacje dla użytkowników dotyczące poz bywania się zużytego sprzętu i baterii



Produkty



Bateria

## [Tylko kraje Unii Europejskiej]

Te symbole oznaczają, że sprzętu nie należy wyrzucać razem z odpadami gospodarczymi. Jeśli trzeba po zbyć się tego produktu lub baterii, proszę skorzystać z systemu odbioru lub urządzeń do zbiórki odpadów elektronicznych, w celu odpowiedniego ponowne go ich przetworzenia.

**Uwaga:** Oznaczenie Pb, znajdujące się pod symbolem baterii wskazuje, że ta bateria zawiera ołów.

## Felhasználói információ az elhasznált berendezések és akkumulátorok elhelyezéséről



Termékek



Akkumulátor

## [Csak az Európai Unióban]

Ez a szimbólum azt jelzi, hogy a berendezés nem helyezhető az általános háztartási hulladék közé. Ha meg szeretné szabadulni a terméktől vagy az akkumulátortól, akkor legyen tekintettel az gyűjtő rendszerre vagy intézményekre a megfelelő hasznosítás érdekében.

**Megjegyzés:** Az alábbi Pb szimbólum - ha az akkumulátoron megtalálható - azt jelzi, hogy az akkumulátor ólmot tartalmaz.

# Certificación THX



## Certificación THX

El director cinematográfico George Lucas fundó THX Ltd. a fin de optimizar el momento recreativo experimentado tanto en las salas de cine como en el hogar empleando estrictas normas de ingeniería y desarrollos tecnológicos de avanzada. THX ha guiado por más de 25 años la dirección cinematográfica, el diseño de las salas de cine y las pericias de posproducción para asociarse con JVC en el diseño de un proyector home theater de sofisticada calidad.

Con un estricto enfoque en la calidad de la imagen y el rendimiento del procesador de señal, la certificación THX asegura que el proyector JVC puede presentar una amplia variedad de contenido de vídeo con la máxima resolución cuidando los niveles de luminancia y de nitidez de color. Asimismo, THX ha desarrollado una serie de evaluaciones de procesamiento de la señal que desafían las capacidades del proyector relacionadas con la amplificación, conversión de movimiento y el desentrelazado. Este tipo de análisis profundo augura la manera en que el proyector presentará una amplia variedad de contenido de alta definición y de definición estándar.

El proyector JVC también posee el modo THX Movie, una configuración de vídeo preestablecida para ver películas en DVD, Blu-ray HD o transmitidas por televisión. Esta característica de reproducción está diseñada para emular en el hogar la sensación que se experimenta en el cine. Esto se logra configurando el gamma, la luminancia, templanza del color y otros parámetros en un intento por imitar los que utilizan los cineastas en la posproducción. El modo THX Movie también asegura que el brillo que emite el proyector sea el óptimo cuando las pantallas son considerables.



**USO RECOMENDADO**

En todos los Home Theaters o livings

**CARACTERÍSTICAS DE LA CERTIFICACIÓN THX**

**Modo THX Movie:**

- Precisión en el gamma y en la templanza del color
- Ausencia de sobrecarga o amplificación
- Precisión en la gama de colores de alta definición

**RENDIMIENTO THX**

**Como parámetros destacados se incluyen:**

- ANSI y contraste secuencial
- Luminancia y uniformidad de color
- Digitalización de color con escala de grises
- Óptimo brillo
- Desentrelazado
- Imágenes escalonadas y contorneado

Para obtener más información técnica, visite nuestro sitio web [www.thx.com](http://www.thx.com).



Si desea obtener información detallada acerca de ISF, consulte el sitio web <http://www.imagingscience.com/>

# Contenido

## Para comenzar

- Precauciones De Seguridad..... 2
- Certificación THX.....9
- Información acerca de isf.....9
- Contenido ..... 10
- Cómo utilizar este manual/Accesorios/Accesorios opcionales..... 11
  - Acerca de este manual .....11
  - Comprobación de los accesorios..... 11
  - Accesorios opcionales..... 11
- Controles y características .....12
- Cómo utilizar el control remoto ..... 15
  - Colocación de las pilas ..... 15
  - Alcance efectivo de la unidaa de control remoto.....15

## Preparación

- Selección de los dispositivos de conexión .....16
- Conexión..... 17
  - Conexión a través del cable de vídeo y cable de S-Vídeo..... 17
  - Conexión a través del cable de vídeo componente.....17
  - Conexión a través del cable HDMI ..... 18
  - Conexión a través del cable de conversión HDMI-DVI ..... 18
  - Conexión a través del cable SCART-RCA .....19
  - Conexión a través del cable de vídeo RGB .....19
  - Conexión a través del cable del PC.....20
  - Conexión a través del cable del disparador .....20

- Instalación del proyector y de la pantalla .....21
  - Establecimiento del ángulo .....21
  - Desplazamiento .....21
  - Tamaño de la imagen y distancia de proyección .....22

## Funcionamiento básico

- Proyección de imágenes ..... 24
- Funciones útiles durante la proyección..... 26
  - Ajuste del tamaño de la pantalla .....26
  - Enmascaramiento de la zona circundante de una imagen .....26

## Configuración

- La estructura del menú de ajustes .. 28
- Menú de ajustes ..... 30
  - Procedimientos para utilizar el menú ..... 30
  - Menú de ajustes ..... 31
- Personalizaciones de las imágenes proyectadas ..... 42
  - Modificación del ajuste inicial del modo de imagen ..... 42
  - Registro de un modo de imagen definido por el usuario ..... 43
  - Registro de un modo de imagen definido por el usuario desde el menú ..... 43

## Resolución de problemas

- Resolución de problemas ..... 44
- ¿Qué hacer cuando aparecen estos mensajes? .....46
- Acerca de los indicadores de advertencia ..... 47
  - Acciones requeridas por el modo de advertencia ..... 47
- Reemplazo de la lámpara ..... 48
  - Procedimiento de reemplazo de la lámpara..... 48
  - Reinicio del tiempo de la lámpara..... 50
- Limpieza y reemplazo del filtro ..... 51

## Otros

- Interfaz RS-232C ..... 52
  - Especificaciones de RS-232C ..... 52
  - Formato de comando..... 52
  - Ejemplos de comunicación RS-232C..... 55
- Derechos de autor y advertencia ... 56
  - Acerca de las marcas de fábrica y del derecho de autor ..... 56
  - Advertencia ..... 56
  - Montaje de la unidad ..... 57
- Especificaciones ..... 58
  - Dimensiones ..... 60
- Índice..... 61

# Cómo utilizar este manual/Accesorios/Accesorios opcionales

## Acerca de este manual

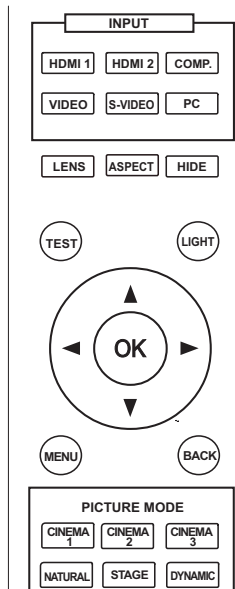

Los botones que se deben utilizar aparecen coloreados con un sombra más oscura como se muestra en la ilustración que aparece arriba.

Este manual describe principalmente el método de funcionamiento utilizando el control remoto.

- Los botones del control remoto aparecen descritos como [Nombre del botón].
- Los ítems del menú aparecen descritos como "Ítem de selección".

### ■ Convenciones relativas a este manual



Describe las limitaciones de las funciones o utilización.



Indica información útil.



Describe precauciones relativas al funcionamiento.



P11 Indica las páginas importantes de referencia.

## Comprobación de los accesorios

Control remoto.....	1 unidad
Pilas "AAA" (para confirmar el funcionamiento) .....	2 unidades
Cable de alimentación Para el mercado estadounidense (2 m).....	1 unidad
Cable de alimentación Para el mercado europeo (2 m).....	1 unidad
Cable de alimentación para el área comercial de Reino Unido (2 m).....	1 unidad

- Se incluye además un manual de instrucciones, una tarjeta de garantía y documentación impresa.

## Accesorios opcionales

Comuníquese con su distribuidor autorizado si desea más detalles.

- Lámpara de reemplazo: BHL5010-S (Unidad de lámpara)
- Filtro de reemplazo (apariencia negra): PB006560999 (Filtro interno)

# Controles y características

## ■ Lado frontal/lado lateral



- No coloque los dedos en la abertura de la lente durante el ajuste del desplazamiento. Esto podría causar lesiones si los dedos quedan atrapados en la abertura. (P25)
- Al cerrar la tapa, no permita que los dedos u otros objetos queden atrapados en la tapa de la lente. Esto podría causar lesiones o fallas mecánicas.

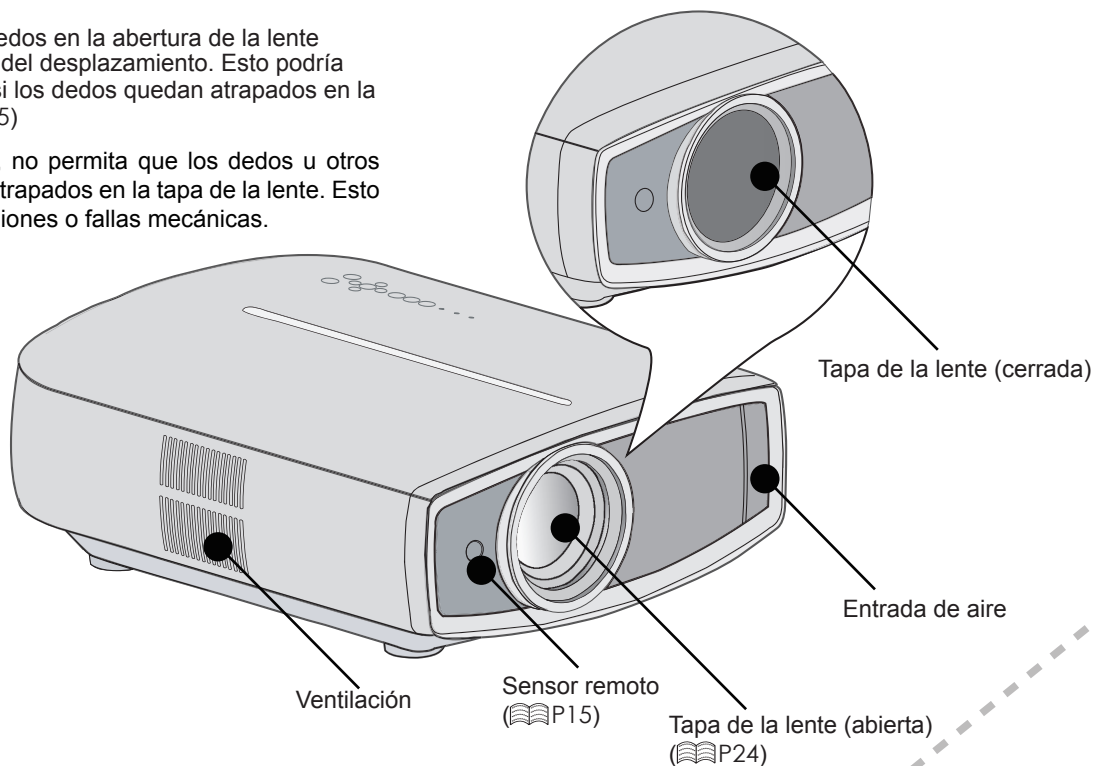

## ■ Lado trasero/Lado superior/Lado derecho

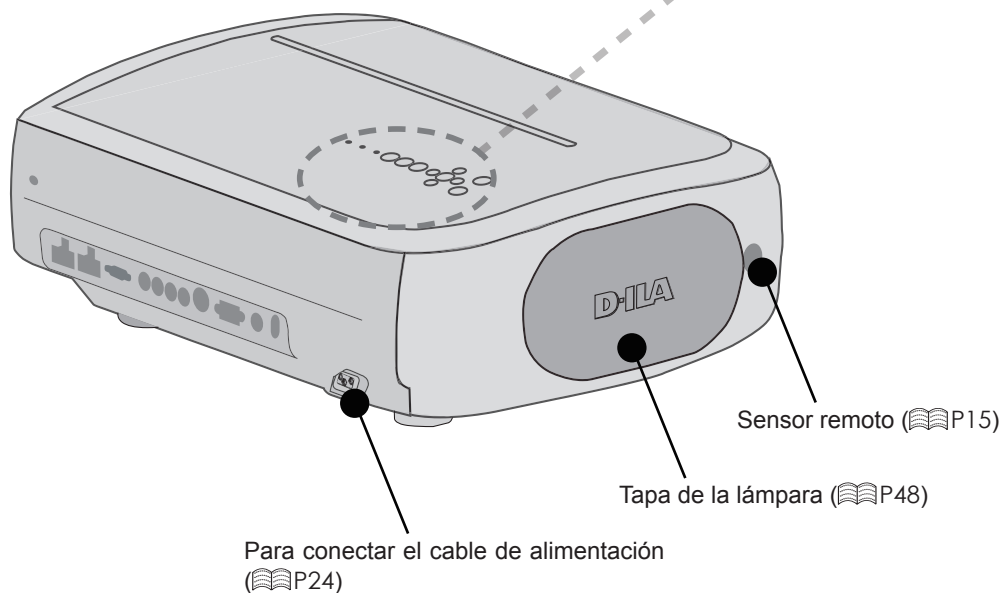



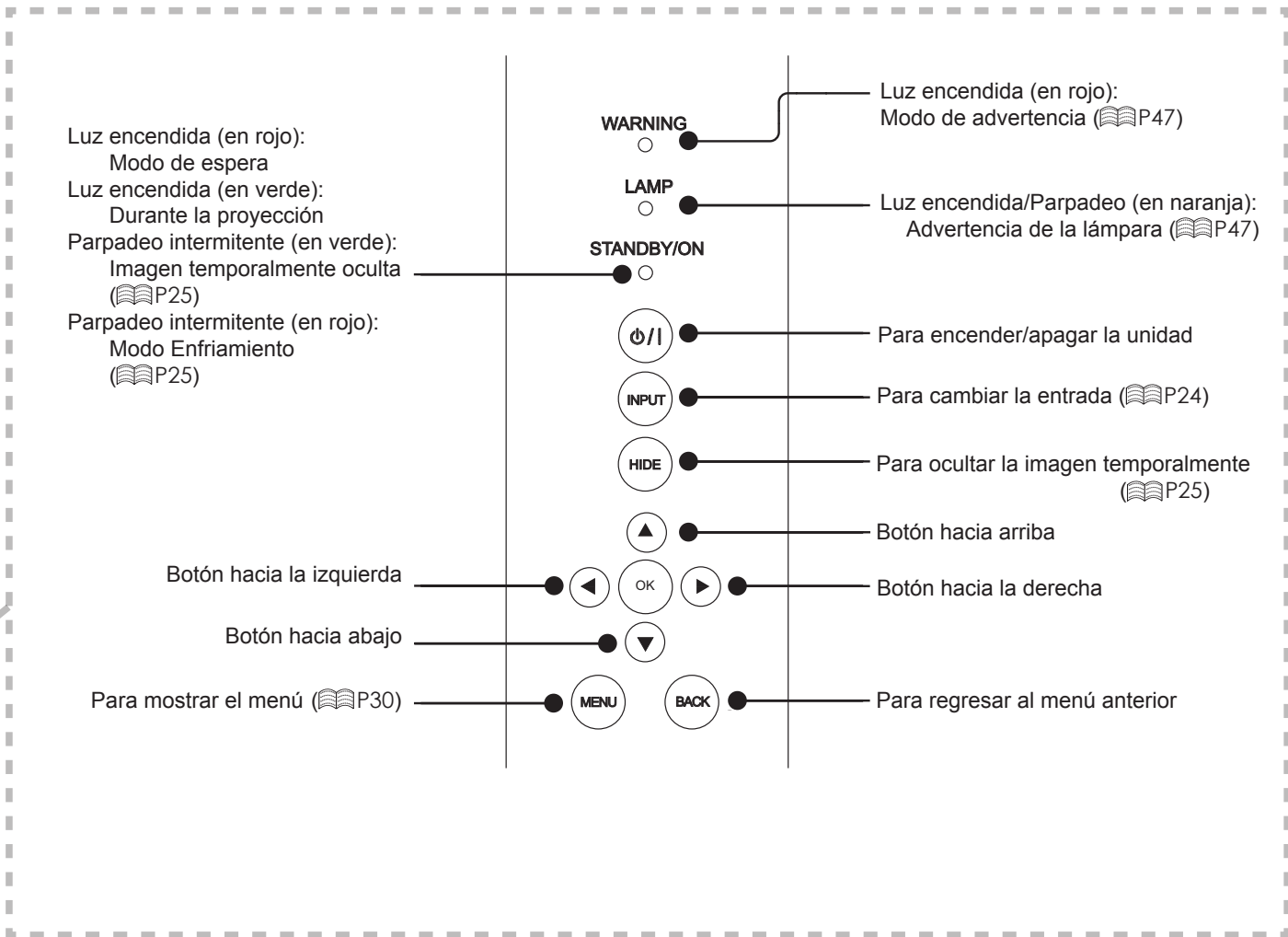

■ Superficie inferior

Pies: Se puede ajustar la altura (0 a 5 mm) girando el pie.

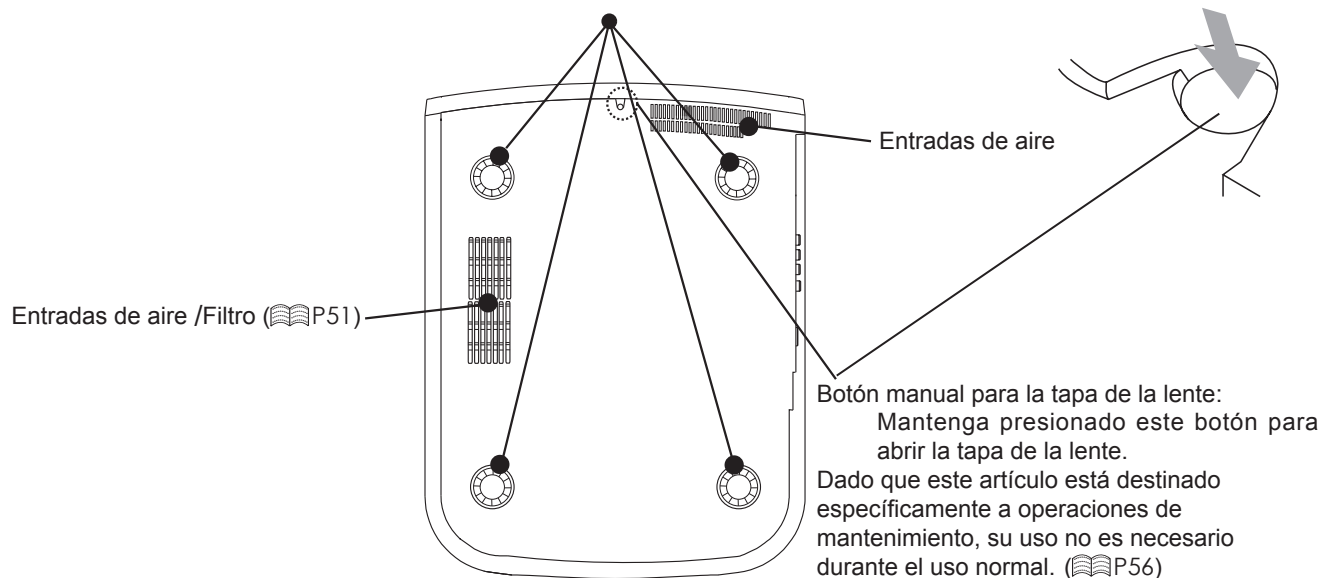

**ADVERTENCIA**

- No cierre la tapa de la lente durante la proyección. De lo contrario, podría originarse un funcionamiento defectuoso, aumento de temperatura o incendio.

# Controles y características (Continuación)

## ■ Control remoto

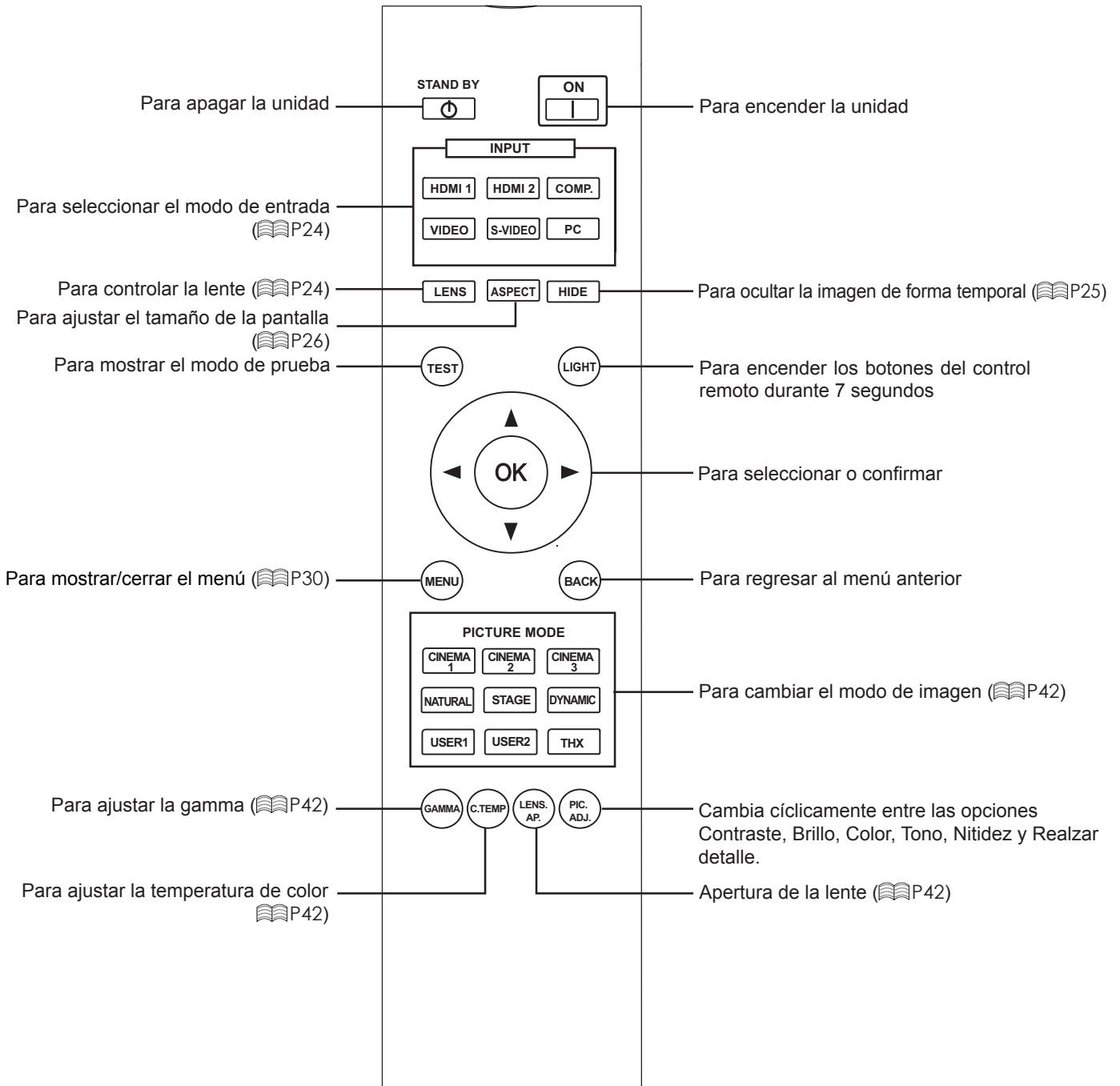

# Cómo utilizar el control remoto

## Colocación de las pilas

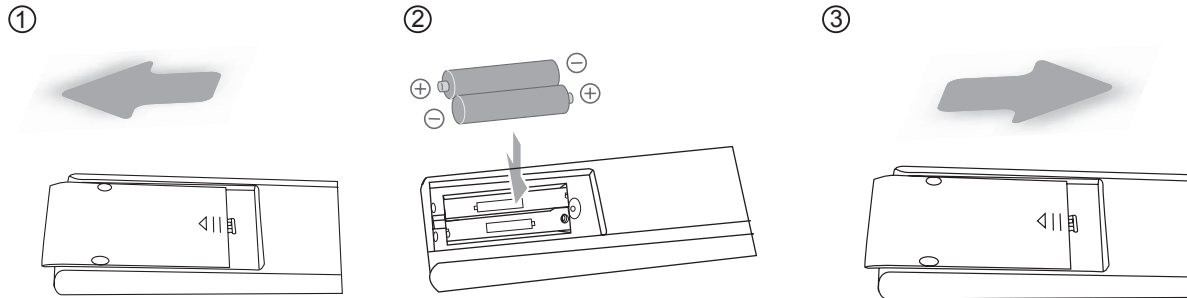

- Si se debe acercar el control remoto al proyector para lograr que funcione, esto significa que las pilas se están agotando. Cuando esto suceda, reemplace las pilas. Inserte las pilas de acuerdo con las marcas de polaridad  $\oplus$   $\ominus$ .
- Asegúrese de insertar primero la polaridad  $\ominus$ .
- Si ocurre un error al utilizar el control remoto, extraiga las pilas y espere 5 minutos. Coloque nuevamente las pilas y utilice el control remoto.

## Alcance efectivo de la unidad de control remoto

### ■ Cuando dirija el control remoto hacia esta unidad

- Cuando apunte el control remoto hacia el sensor remoto de esta unidad, asegúrese de que la distancia respecto del sensor en la parte frontal o posterior de esta unidad se encuentre dentro de los 7 metros.
- Si el control remoto no funciona de forma correcta, acérquelo a la unidad.

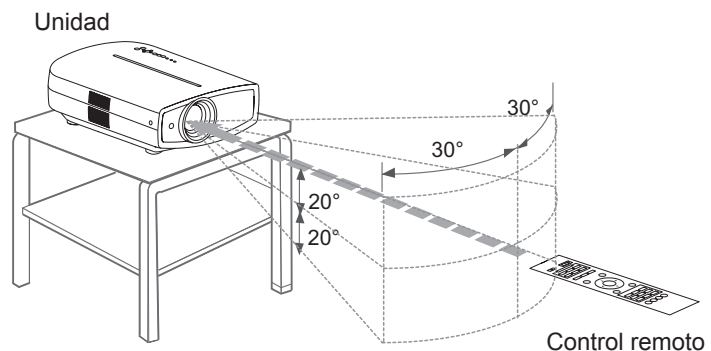

### ■ Cuando apunte el control remoto reflejándolo en la pantalla

- Asegúrese de que la distancia total A entre esta unidad y la pantalla, y la distancia B entre el control remoto y la pantalla se encuentre dentro de los 7 metros.
- Debido a que la eficacia de las señales reflejadas desde la unidad de control remoto varía de acuerdo con el tipo de pantalla utilizada, es posible que disminuya la distancia de funcionamiento.

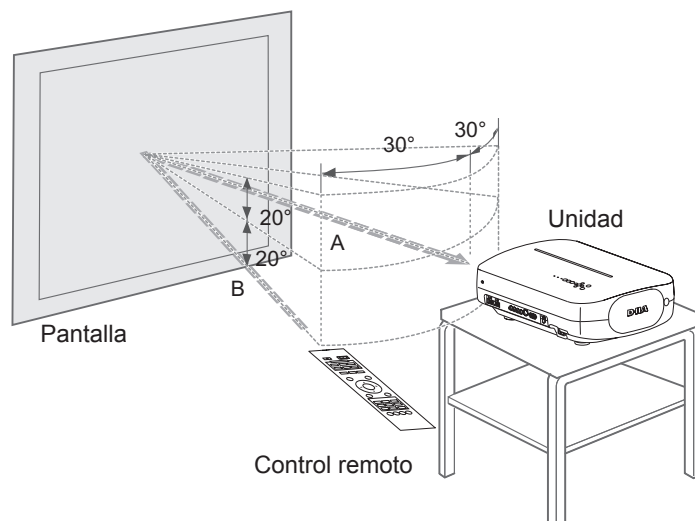

# Selección de los dispositivos de conexión

- No encienda la unidad antes de haber terminado la conexión.
- El procedimiento de conexión varía según el dispositivo utilizado. Para más detalles, consulte el manual de instrucciones del dispositivo que desea conectar.
- Este dispositivo está destinado a la proyección de imágenes. Conéctelo a un dispositivo de salida de audio, como un amplificador y unos altavoces, para disfrutar de la salida de audio del dispositivo conectado.
- **Puede que, según los dispositivos y cables que deban conectarse, las imágenes no se muestren.** En relación con el cable HDMI (a la venta por separado), utilice solamente uno que disponga de homologación HDMI..
- Puede que no sea posible conectarlos a esta unidad. Esto depende de la dimensión de la tapa del conector de los cables que deban conectarse.

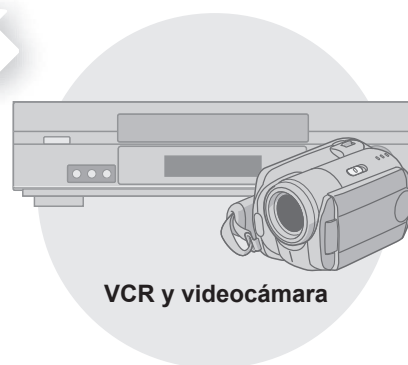
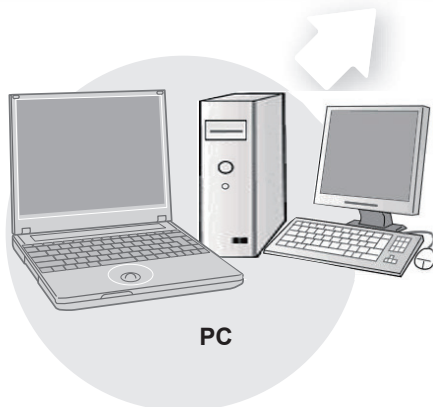
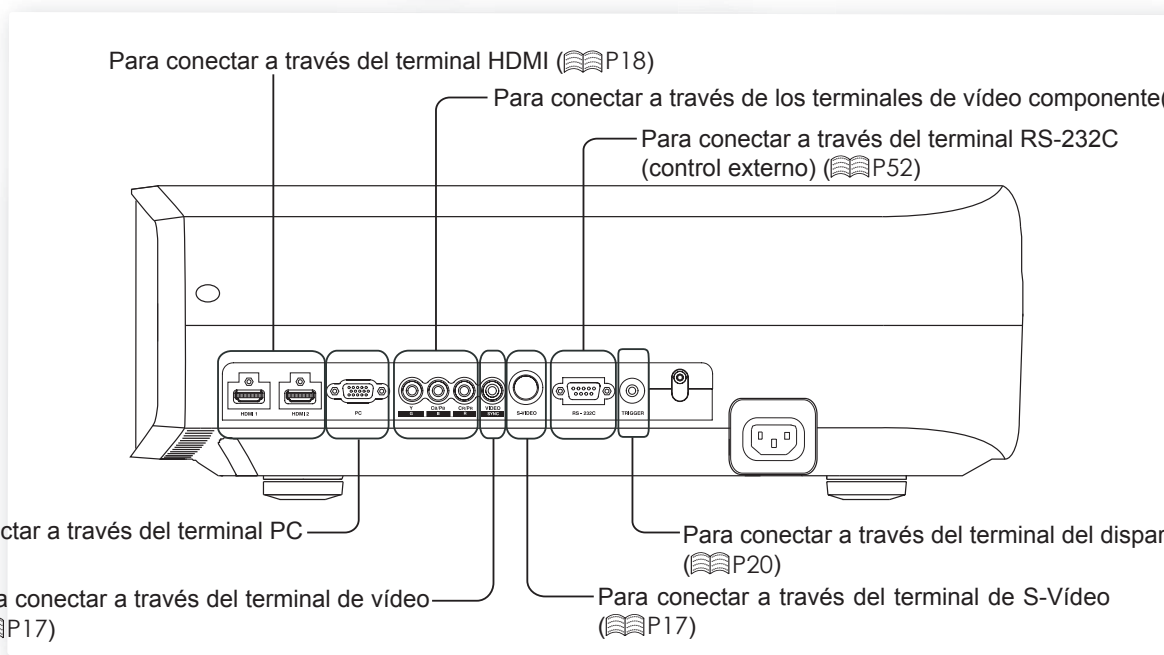

# Conexiones

## Conexión a través del cable de vídeo y cable de S-Vídeo

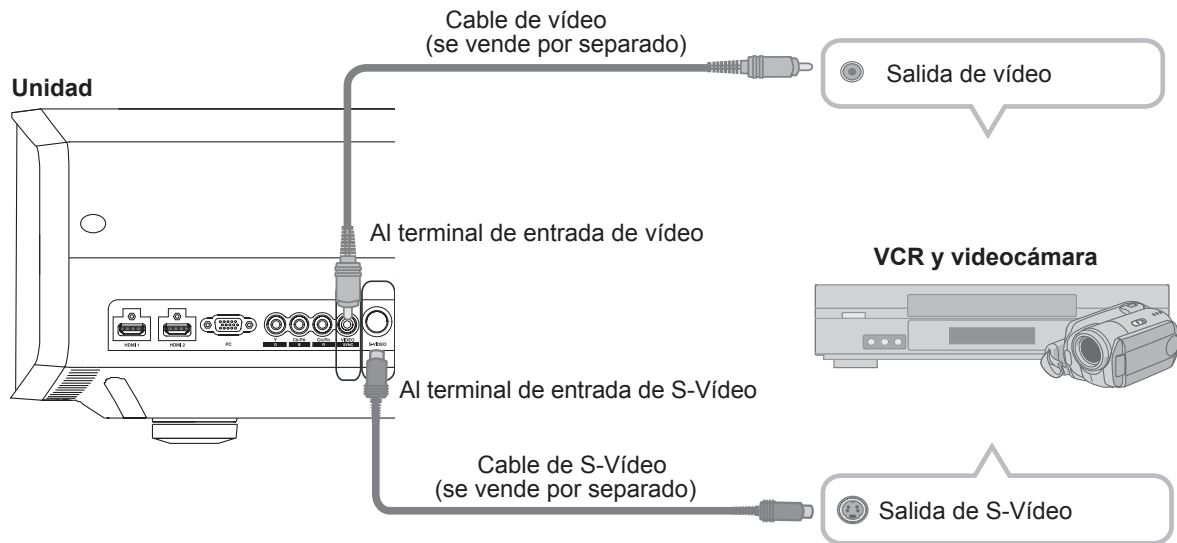

## Conexión a través del cable de vídeo componente

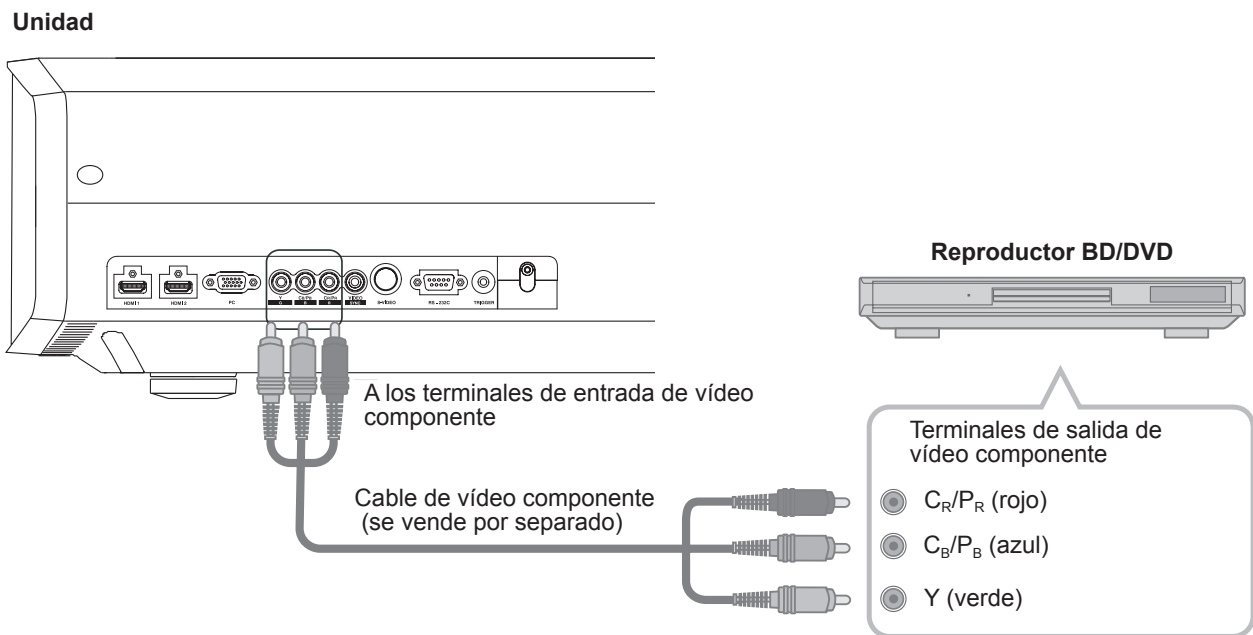

● Establezca "COMP." en "Y Pb/Cb Pr/Cr" dentro del menú de ajustes. (P36 - 12)

# Conexión (Continuación)

## Conexión a través del cable HDMI

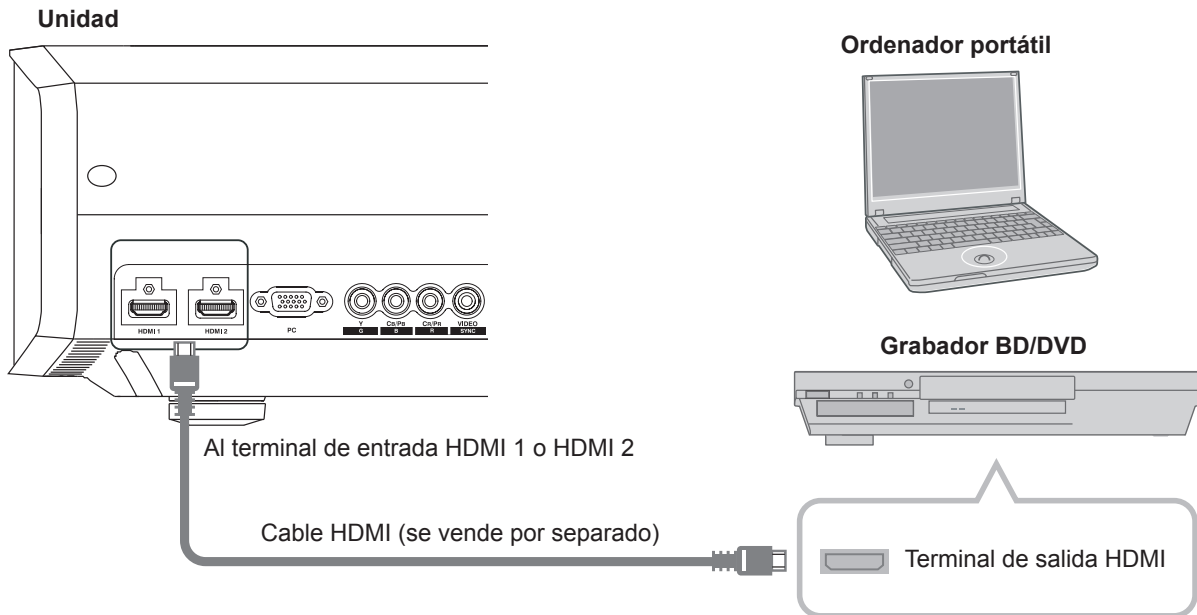

- Si se producen ruidos, aleje los ordenadores (incluidos Ordenador portátil) de este producto.
- Utilice únicamente equipos con homologación HDMI.
- Se recomienda reducir la longitud del cable si no se muestra ninguna imagen.

## Conexión a través del cable de conversión HDMI-DVI

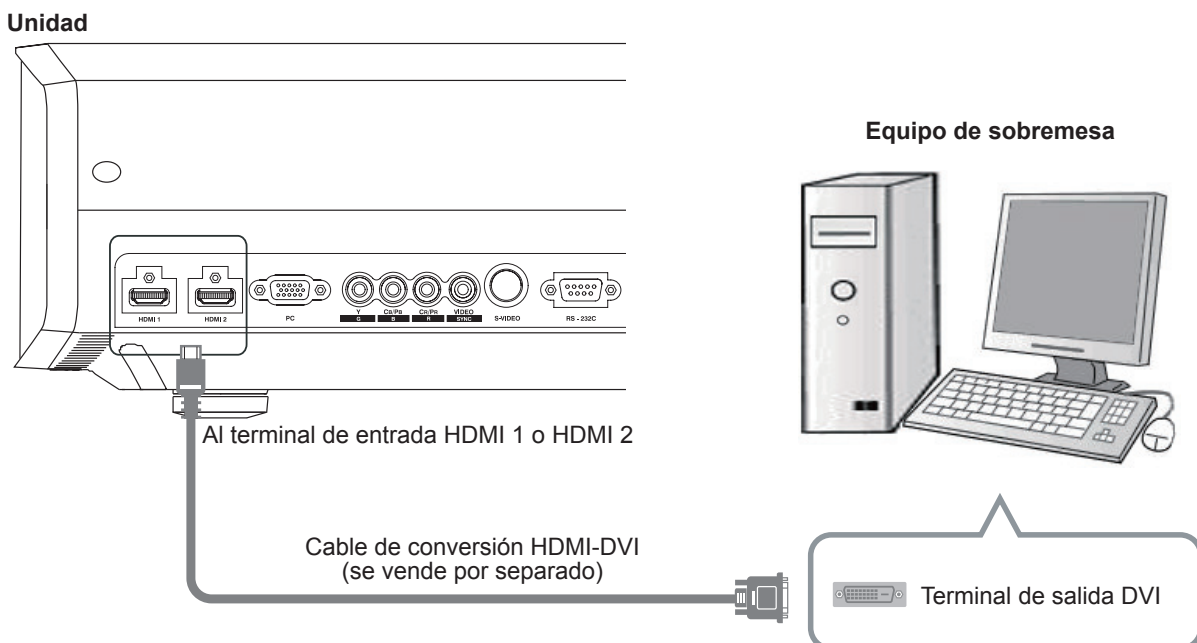

- Si se producen ruidos, aleje los ordenadores (incluidos Equipo de sobremesa) de este producto.
- Se recomienda reducir la longitud del cable si no se muestra ninguna imagen.

## Conexión a través del cable SCART-RCA

Unidad

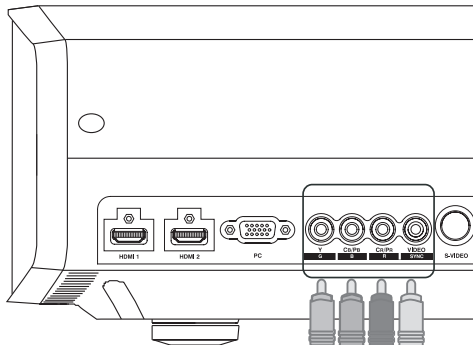

A los terminales de vídeo RGB y entrada de señal sincronizada

Cable SCART-RCA (se vende por separado)

Reproductor BD/DVD para el mercado europeo

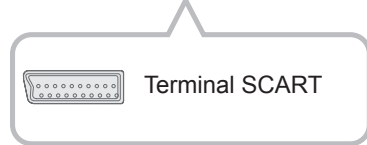

- Establezca "COMP." en "SCART" dentro del menú de ajustes. (P36 - 12 )

## Conexión a través del cable de vídeo RGB

Unidad

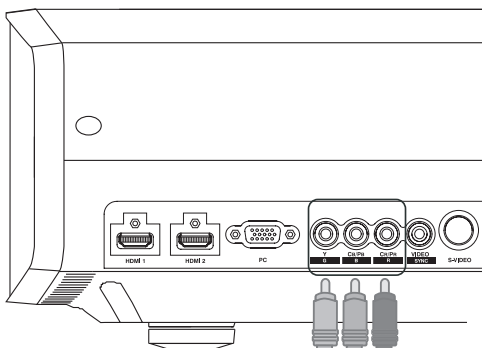

A los terminales de entrada de vídeo RGB.

Cable de vídeo RGB (se vende por separado)

Dispositivo con salida RGB



Terminales de salida de vídeo RGB

- R (Rojo)
- B (Azul)
- G (Verde) (incluye señales simultáneas)

- Establezca "COMP." en "RGB" dentro del menú de ajustes. (P36 - 12 )
- Para obtener información sobre las señales de entrada disponibles, consulte "Especificaciones". (P58)

# Conexión (Continuación)

## Conexión a través del cable del PC

Unidad

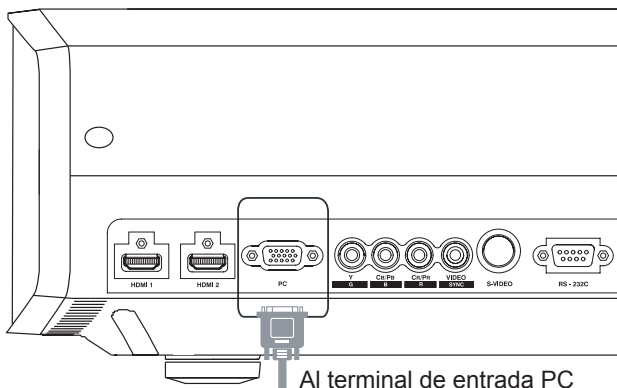

Al terminal de entrada PC

Cable de PC (se vende por separado)

Ordenador portátil



Terminal de salida VGA

- Si desea obtener más información acerca de las señales de entrada compatibles, consulte el apartado “Especificaciones”. (P58)

## Conexión a través del cable del disparador

Unidad

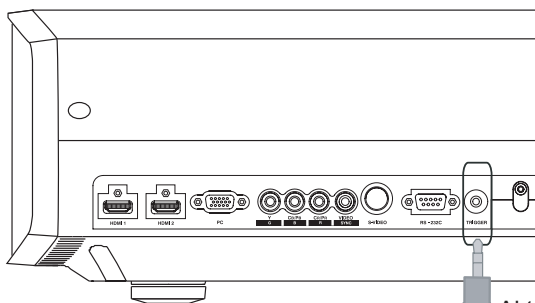

Al terminal de salida del disparador

Cable de disparador (se vende por separado)

Pantalla

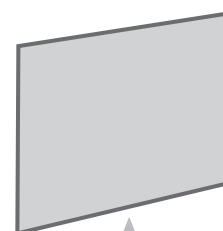

Terminal de entrada del disparador (Ø3,5)



### ADVERTENCIA

- No suministre alimentación a otros dispositivos.
- No conecte los terminales de audio de otros dispositivos tales como auriculares. De lo contrario, esto podría causar fallas de funcionamiento en estos dispositivos o lesiones personales.
- La utilización más allá del valor nominal puede causar fallas de funcionamiento.
- Tenga sumo cuidado para evitar cortocircuitos debido a que el terminal del disparador posee una salida de voltaje de 12 V.



# Instalación del proyector y de la pantalla

Al realizar la instalación, coloque la unidad y la pantalla perpendicularmente entre sí. De lo contrario, esto podría aumentar la distorsión trapezoidal. Consulte "Corregir trapecio". (P39 - 25)

## Establecimiento del ángulo

- Se puede establecer el rango de ángulo de esta unidad en  $\pm 10^\circ$ .

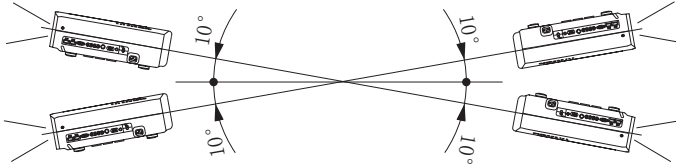

- Es posible que la unidad funcione de forma incorrecta si no se establece el ángulo dentro del rango mencionado anteriormente.

## Desplazamiento

### ■ Posición izquierda/derecha

\* posición 0 % arriba/abajo (centro)

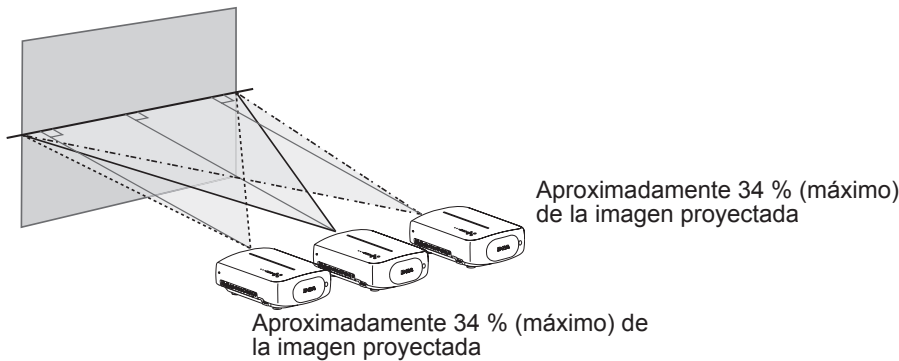

### ■ Posición arriba/abajo

\* Posición 0 % izquierda/derecha (centro)

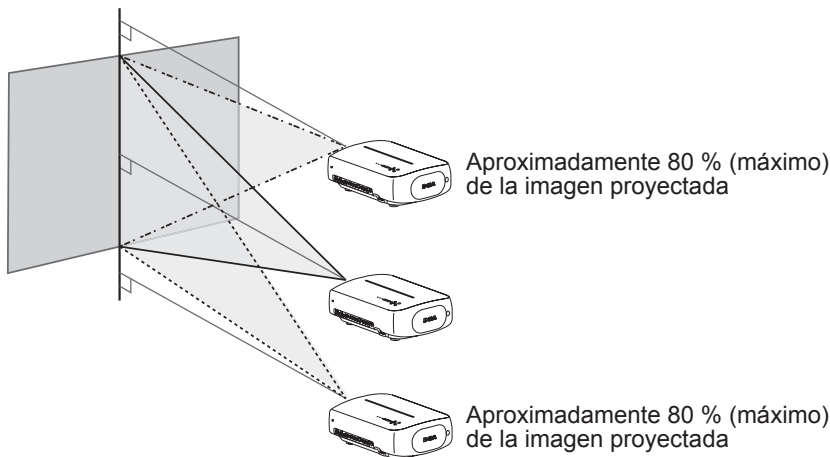

### ■ Cambio del alcance de la imagen proyectada



Tabla de correlación de desplazamiento de la lente.

Desplazamiento hacia la izquierda o hacia la derecha (%)	0%	5%	10%	15%	20%	25%	30%	34%
Desplazamiento hacia arriba o hacia abajo (%)	80%	74%	66%	57%	47%	34%	18%	0%

- El desplazamiento máximo aplicable hacia arriba o hacia abajo dependerá del desplazamiento aplicado hacia la izquierda o hacia la derecha. De igual forma, el desplazamiento máximo aplicable hacia la izquierda o hacia la derecha, dependerá del desplazamiento aplicado hacia arriba o hacia abajo.
- Las cifras de la tabla deben interpretarse como valores orientativos. Utilícelas en este sentido durante la instalación.

# Conexión (Continuación)

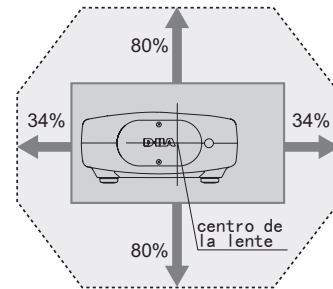
## Tamaño de la imagen y distancia de proyección

Para obtener el tamaño de pantalla que desea, determine la distancia desde la lente hasta la pantalla. Esta unidad utiliza una lente de zoom motorizado de 2,0x para la proyección.

### ■ Relación entre el tamaño de la pantalla de proyección y la distancia de proyección

Tamaño de la pantalla de proyección (Longitud diagonal) Relación de aspecto 16:9	Distancia de proyección aproximada W(Ancho) a T(Tele)
60" (Aprox. 1,52m)	Aprox. 1,78m a Aprox. 3,66m
70" (Aprox. 1,78m)	Aprox. 2,09m a Aprox. 4,28m
80" (Aprox. 2,03m)	Aprox. 2,40m a Aprox. 4,89m
90" (Aprox. 2,29m)	Aprox. 2,70m a Aprox. 5,51m
100" (Aprox. 2,54m)	Aprox. 3,01m a Aprox. 6,13m
110" (Aprox. 2,79m)	Aprox. 3,31m a Aprox. 6,75m
120" (Aprox. 3,05m)	Aprox. 3,62 m a Aprox. 7,36m
130" (Aprox. 3,30m)	Aprox. 3,92m a Aprox. 7,98m

Tamaño de la pantalla de proyección (Longitud diagonal) Relación de aspecto 16:9	Distancia de proyección aproximada W(Ancho) a T(Tele)
140" (Aprox. 3,56m)	Aprox. 4,23m a Aprox. 8,60m
150" (Aprox. 3,81m)	Aprox. 4,53m a Aprox. 9,22m
160" (Aprox. 4,06m)	Aprox. 4,84m a Aprox. 9,84m
170" (Aprox. 4,32m)	Aprox. 5,14m a Aprox. 10,45m
180" (Aprox. 4,57m)	Aprox. 5,45m a Aprox. 11,07m
190" (Aprox. 4,83m)	Aprox. 5,75m a Aprox. 11,68m
200" (Aprox. 5,08m)	Aprox. 6,06m a Aprox. 12,30m

- Las distancias de proyección que aparecen en la tabla se indican únicamente como referencia. Utilícelas en este sentido durante la instalación.
- Para ajustar la instalación, utilice un imagen proyectada con relación de aspecto 16:9.

# Memorándum

Para comenzar

**Preparación**

Funcionamiento básico

Configuración

Resolución de problemas

Otros

# Proyección de imágenes

Esta sección describe las funciones básicas para proyectar imágenes de entrada en la pantalla.

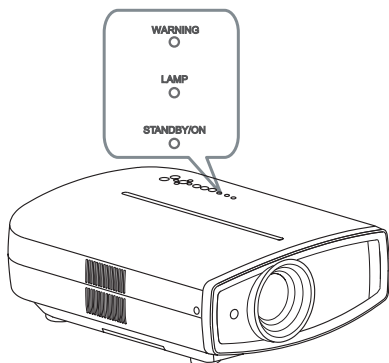
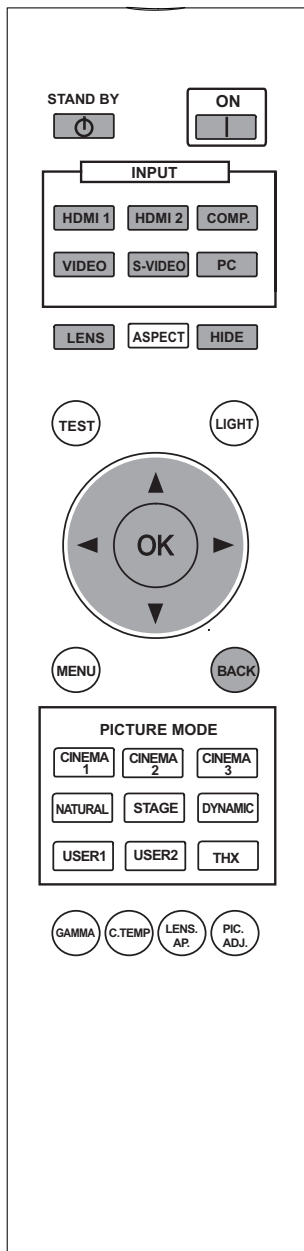

## Preparación

### 1 Introduzca el enchufe en el tomacorriente.

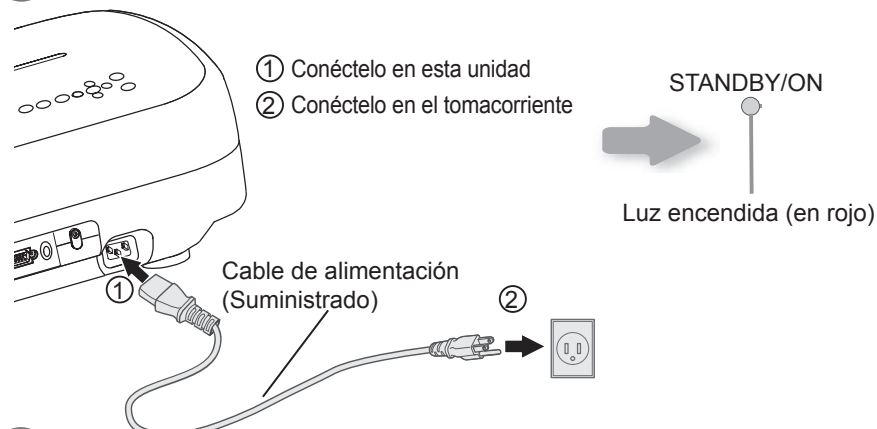

### 2 Encienda la unidad

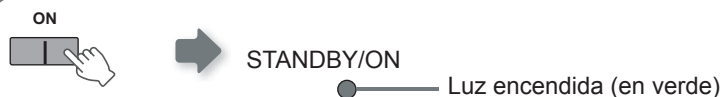

- También puede presionar el botón en la unidad para encender la unidad. (P13)
- Se abrirá la tapa de la lente.

### 3 Projete la imagen

#### 1 Seleccione el modo de entrada

- También puede seleccionar el modo de entrada presionando el botón en la unidad. (P13)

HDMI 1 → HDMI 2 → COMP. → Video → S-Video → PC

#### 2 Active la reproducción desde el dispositivo seleccionado

### 4 Ajusta el enfoque, el tamaño (zoom) y la posición (desplazamiento) de la imagen.

#### 1 Ajuste el enfoque

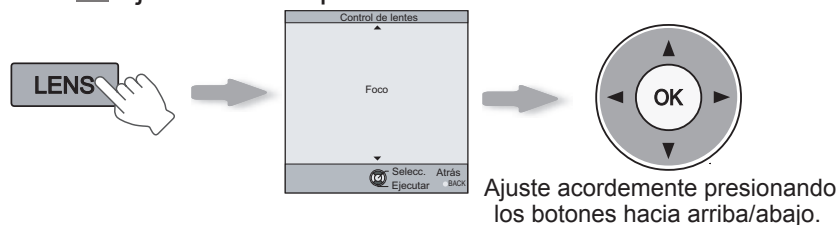

#### 2 Ajuste del tamaño de la imagen (zoom)

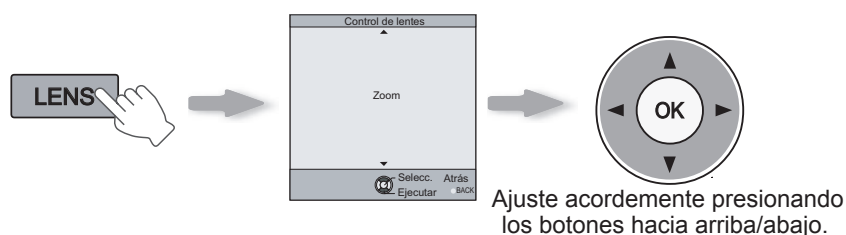

### 3 Ajusta la posición de la imagen (desplazamiento)

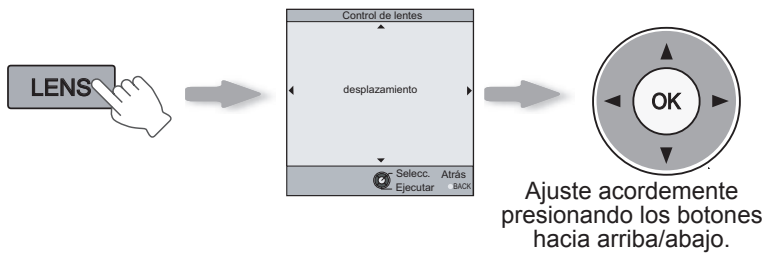

- Una vez ajustada la posición de la imagen, podría ser necesario seleccionar la opción "Ajuste de píxel" en el menú de ajustes "Instalación". (P38 - 23)
- Cada vez que se presione el botón **LENS**, el ítem de ajuste cambiará entre "Foco", "Zoom" y "Desplazamiento".

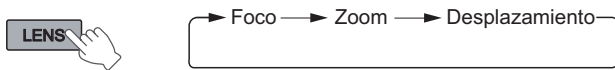

### 4 Para terminar



## 5 Apague la unidad

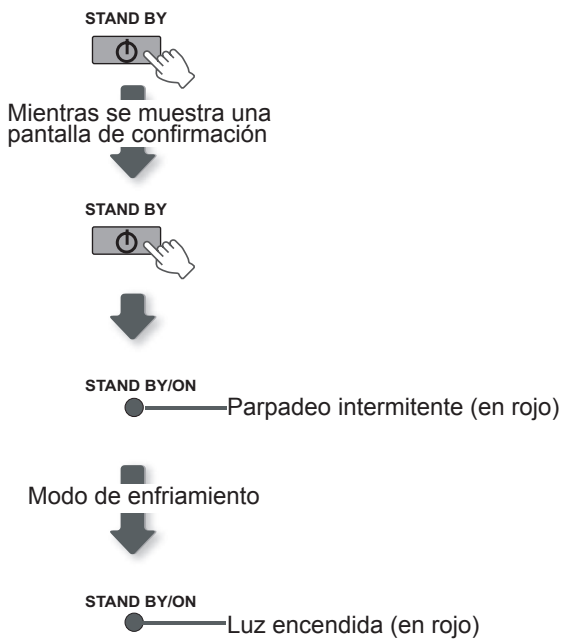

- Cuando se apague la unidad, se cerrará la tapa de la lente.
- No es posible apagar la unidad dentro de los 90 segundos luego de haberla encendido. Comience a utilizar la unidad sólo luego de 90 segundos.
- También puede presionar el botón para apagar la unidad. (P13)
- Desconecte el enchufe cuando la unidad no vaya a ser utilizada por un lapso de tiempo prolongado.



### CONSEJOS

#### Se puede ocultar la imagen temporalmente

Se puede ocultar la imagen temporalmente.

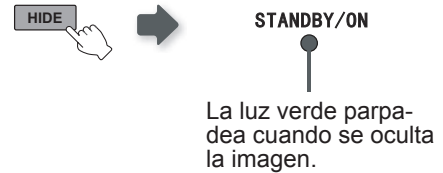

- Presione el botón **HIDE** para mostrar la imagen.
- No es posible apagar la unidad cuando la imagen esté oculta temporalmente.



### MEMO

#### Acerca del modo de enfriamiento

- El modo de enfriamiento es una función que permite enfriar la lámpara durante 60 segundos luego de haberse terminado la proyección. Esta función evita que las partes internas de la unidad se deformen o se dañen debido al recalentamiento de la lámpara. Además, impide que la lámpara se rompa y que se disminuya prematuramente su vida útil.
- En el modo de enfriamiento, el indicador [STANDBY/ON] parpadeará de color rojo.
- Una vez terminado el enfriamiento, la unidad regresa automáticamente al modo de espera.
- No retire el enchufe en el modo de enfriamiento. Esto podría reducir la vida útil de la lámpara y ocasionar un funcionamiento defectuoso.

# Funciones útiles durante la proyección

Se puede cambiar el tamaño de pantalla de la imagen proyectada u ocultar la zona circundante de una imagen cuya zona externa parece deteriorada.

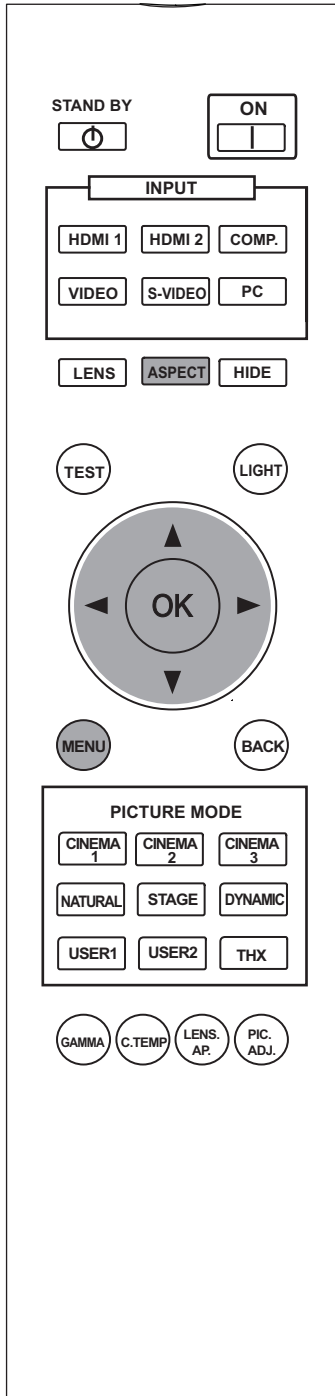

## Ajuste del tamaño de la pantalla

Es posible ajustar la imagen proyectada a un tamaño más adecuado para la pantalla (relación de aspecto).

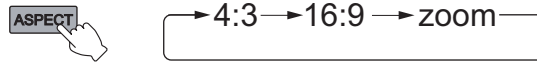

- También se puede ajustar el tamaño de la pantalla desde "Aspecto" del menú de ajustes. (P37 - **16**)
- Cuando se utilicen señales de PC, estará disponible el ajuste "Aspecto (ordenador)". (P37 - **17**)
- Imagen de entrada e imagen proyectada según los distintos ajustes de tamaño de la pantalla

Imagen de entrada	Tamaño de pantalla		
	4 : 3	16 : 9	Zoom
<p>SDTV (4:3)</p>	<p>Relación de aspecto: Igual Tamaño de pantalla más adecuado</p>	<p>Relación de aspecto: Paisaje La imagen se expande horizontalmente</p>	<p>Relación de aspecto: Igual Se pierden la parte superior y la parte inferior de la imagen</p>
<p>SDTV(4:3) Imagen grabada en modo paisaje (bandas negras arriba y abajo) del programa DVD</p>	<p>Relación de aspecto: Igual Se proyecta una imagen pequeña</p>	<p>Relación de aspecto: Paisaje La imagen se expande horizontalmente</p>	<p>Relación de aspecto: Igual Tamaño de pantalla más adecuado</p>

- En función de la imagen de entrada, la selección de "4:3" puede dar como resultado una imagen expandida verticalmente; en cambio, la selección de "16:9" le permite obtener el tamaño de pantalla más adecuado.

## Enmascaramiento de la zona circundante de una imagen

Las imágenes cuya zona externa parece deteriorada puede proyectarse enmascarando (escondiendo) la zona circundante de la imagen proyectada.

### 1 Projete la imagen



- ← Imagen en la que la calidad de la zona externa se ha deteriorado.

## 2 Enmascare la imagen

1 Abra el menú de ajustes



2 Seleccione "Señal de entrada" ➔ "Máscara"

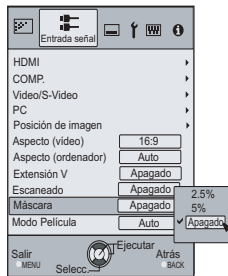
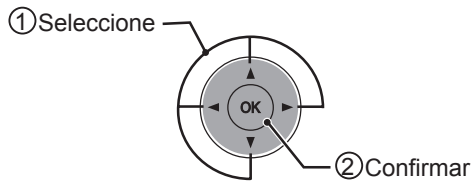

3 Establezca un valor de enmascaramiento

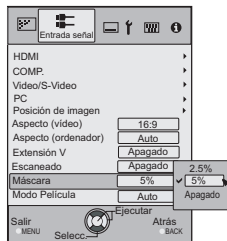
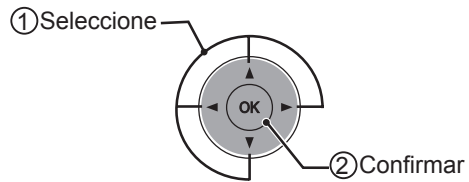

Por ejemplo:  
 Cuando se cambia el valor  
 "Máscara" de "Apagado" ➔ "5%"



## 3 Para terminar



- El enmascaramiento es posible únicamente cuando se visualizan imágenes de alta definición.

# La estructura del menú de ajustes.

El menú de este dispositivo está estructurado del siguiente modo:



## ADVERTENCIA

- Algunas de las opciones no se pueden modificar sin acceder a ellas.

Ajustes Imagen	
<b>01</b> Modo de imagen	Ajusta los valores de la imagen proyectada.
	Escenario: Cine1, Cine2, Cine3, Natural, Estado, Dinámico, Usuario1, Usuario2, THX
<b>02</b> Contraste	Ajusta el contraste de la imagen proyectada.
	Escenario: (Negro) -50 a 50 (Blanco)
<b>03</b> Brillo	Ajusta la luminosidad de la imagen proyectada.
	Escenario: (Oscuro) -50 a 50 (Ligero)
<b>04</b> Color	Ajusta la densidad de color de la imagen proyectada.
	Escenario: (Ligero) -50 a 50 (Oscuro)
<b>05</b> Tono	Ajusta la tonalidad de la imagen proyectada.
	Escenario: (Rojo) -50 a 50 (Verde)
<b>06</b> Temperatura color	Ajusta la temperatura de color de la imagen proyectada.
	Escenario: 5800K, 6500K, 7500K, 9300K, Lum. Intensa, Personal1, Personal2, Personal3
<b>07</b> Gamma	Ajusta la gradación de la imagen proyectada.
	Escenario: Normal, A, B, C, D, Personal1, Personal2, Personal3
<b>08</b> Avanzado	Ajusta el contorno de la imagen y la composición detallada de la imagen.
	Escenario: Nitidez, NR, CTI, Gestión de color, Clear Motion Drive
<b>09</b> Apertura de lentes	Ajusta la apertura de la lente.
	Escenario: -15 a 0
<b>10</b> Reajustar	Reajusta la configuración.

Entrada señal	
<b>11</b> HDMI	Ajusta la señal de entrada HDMI.
	Escenario: Entrada, Espacio de color, Control con HDMI
<b>12</b> COMP.	Ajusta las señales de entrada de los terminales de entrada de vídeo componente.
	Escenario: Y Pb/Cb Pr/Cr, RGB, SCART
<b>13</b> Vídeo / S-Vídeo	Configura las señales de entrada Vídeo / S-Vídeo.
	Escenario: Nivel NTSC, Sistema de color
<b>14</b> PC	Permite configurar la entrada de PC.
	Escenario: Auto alineación, Seguimiento, Fase, Posición de imagen
<b>15</b> Posición de imagen	Ajusta la posición horizontal/vertical de la imagen proyectada.
<b>16</b> Aspecto (vídeo)	Ajusta el tamaño de la pantalla de la imagen proyectada.
	Escenario: 4:3, 16:9, Zoom
<b>17</b> Aspecto (ordenador)	Ajusta el tamaño de la pantalla de la imagen proyectada.
	Escenario: Auto, 1:1, Completo
<b>18</b> Extensión V	Cuando está establecido en "Encend.", la imagen 2,35:1 proyectada se estirará verticalmente hasta la resolución del panel.
	Escenario: Encend. , Apagado
<b>19</b> Escaneado	Selecciona si se establece o no el sobreescaneado para la señal de vídeo de definición estándar.
	Escenario: Encend. , Apagado
<b>20</b> Máscara	Enmascara (oculta) la zona externa de la imagen proyectada.
	Escenario: 2,5%, 5%, Apagado
<b>21</b> Modo Película	Seleccione esta opción para visualizar películas filmadas en cintas.
	Escenario: Auto, Modo Película, Apagado



Instalación	
<b>22 Control de lentes</b>	Controla la función motorizada individual de la lente al configurar el proyector.
	Escenario: Foco, Zoom, Desplazamiento, Patrón de imagen, Bloqueo
<b>23 Ajuste de píxel</b>	Realiza ajustes finos de 1 unidad de píxel para cada desplazamiento de color pequeño en la dirección horizontal/vertical de la imagen.
	Escenario: Rojo horiz. , Verde horiz. , Azul horiz. , Rojo vertical, Verde vertical, Azul vertical
<b>24 Tipo Instalación</b>	Gira la imagen hacia la izquierda o derecha, o hacia arriba o abajo de acuerdo el estado de proyección del proyector.
	Escenario: Frontal, Techo (frontal), Trasero, Techo (trasero)
<b>25 Corregir trapecio</b>	Compensa la distorsión trapezoidal causada por la instalación.
<b>26 Ajuste pantalla</b>	Corrige los desequilibrios del balance de blanco derivados de las características reflectivas de la pantalla.
	Escenario: Apagado, A, B, C

Config. display	
<b>27 Color negro</b>	Configura el color de la pantalla que se visualiza cuando no existen señales de entrada.
	Escenario: Azul, Negro
<b>28 Menú Posición</b>	Ajusta la posición de visualización del menú. Las posibles posiciones de la visualización del menú son en las cuatro esquinas o en el centro de la pantalla.
<b>29 Visualiz. de menú</b>	Ajusta la duración de la visualización del menú.
	Escenario: 15 seg, Encend.
<b>30 Indicador</b>	Establece si desea visualizar o no la entrada al cambiar de entrada.
	Escenario: 5 seg, Apagado
<b>31 Fuente</b>	Establece si se muestra la fuente de las señales de entrada cuando se cambia la entrada.
	Escenario: Encend. , Apagado
<b>32 Logo</b>	Determina si se permite la visualización "Logo" durante la inicialización.
	Escenario: Encend. , Apagado
<b>33 Idioma</b>	Ajusta el idioma para la visualización del menú (12 idiomas).

Función	
<b>34 Potencia de lámp.</b>	Ajusta la salida de la lámpara de la fuente de luz.
	Escenario: Normal, Alto
<b>35 Disparador</b>	Permite configurar la salida del terminal de disparador.
	Escenario: Apagado, Encend.(Power), On(exte. V)
<b>36 Modo de prueba</b>	Muestra 6 tipos de modos de prueba.
<b>37 Apagado automático</b>	Apaga automáticamente la unidad cuando no existe ninguna operación durante un determinado tiempo.
	Escenario: Apagado, 1 Hora, 2 Horas, 3 Horas, 4 Horas
<b>38 Modo altitud alta</b>	Seleccione esta opción cuando utilice el proyector en una ubicación con una presión atmosférica baja (superior a 900 metros por sobre el nivel del mar).
	Escenario: Encend. , Apagado

Información
Se muestran el Conector de imagen de entrada, el Nombre de la fuente de entrada, la Resolución del PC, la Frecuencia H del PC, la Frecuencia V del PC, la Profundidad de color y el Uso de la lámpara.

# Menú de ajustes

Puede ajustar las imágenes proyectadas en la vista que desee con sólo cambiar los ajustes de fábrica.

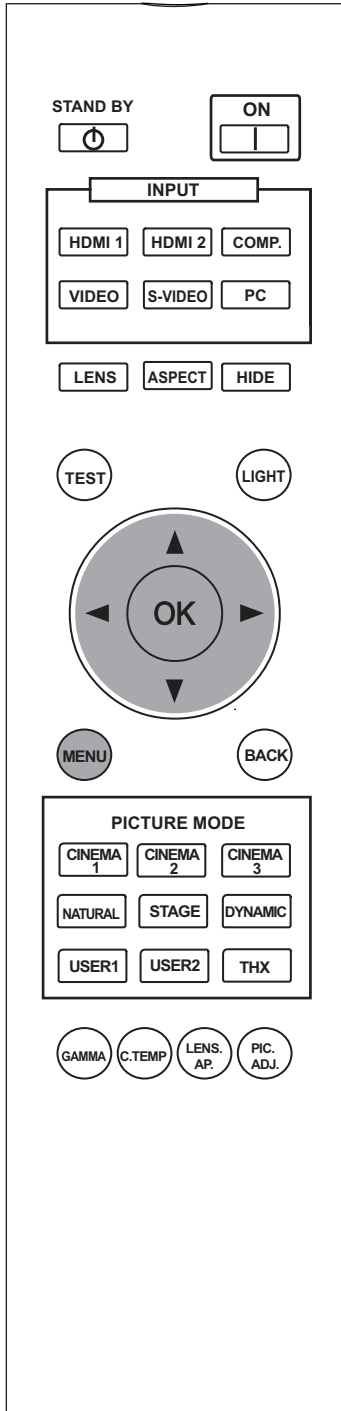

## Procedimientos para utilizar el menú

Por ejemplo:

Cuando se cambia el valor "Aspecto(vídeo)" de "4:3" a "16:9"

### 1 Abra el menú de ajustes

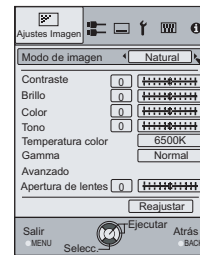

### 2 Seleccione "Entrada señal" → "Aspecto(vídeo)"

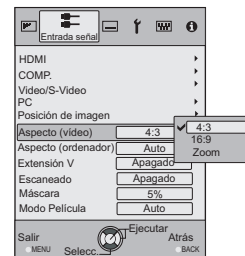
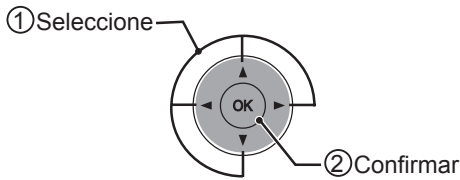

### 3 Ajuste en "16:9"

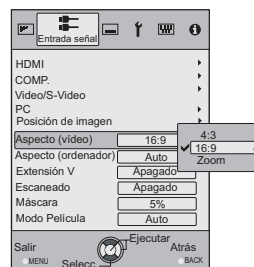
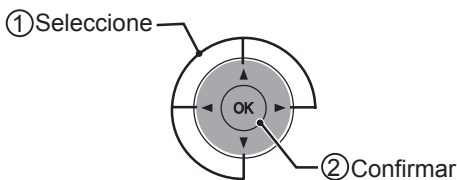

### 4 Para terminar



# Menú de ajustes

Los valores de los ítems que aparecen con  son los valores de fábrica.

- Los elementos que pueden configurarse varían de acuerdo con las señales de entrada.



## ADVERTENCIA

- Algunas de las opciones no se pueden modificar sin acceder a ellas.

Ajustes Imagen	
<b>01 Modo de imagen</b>	
Selecciona el Modo de imagen(Cine1, Cine2, Cine3, Natural, Estado, Dinámico, Usuario1, Usuario2, y THX).	
Cine1	Este ajuste de imagen proporciona el resultado más parecido a la película. Es el modo que mejor se adapta a las películas de temática general.
Cine2	Este ajuste de imagen proporciona matices vivaces basados en las normas HDTV. Es el modo que mejor se adapta a las películas de acción y películas con colores vivaces.
Cine3	Este ajuste de imagen es el que mejor se adapta a la visualización de películas de animación.
Natural	Este ajuste de imagen permite disfrutar de matices y tonos naturales. Es el modo que mejor se adapta a vídeos y grabaciones teatrales.
Estado	Este ajuste de imagen es el que mejor se adapta a la reproducción de conciertos en directo y actuaciones en un escenario.
Dinámico	Este ajuste de imagen es el que mejor se adapta a la visualización de imágenes en una sala que no pueda oscurecerse por completo.
THX	Este ajuste de imagen disfruta de la certificación THX Ltd.
<b>02 Contraste</b>	
Ajusta el contraste de la imagen proyectada.	
<input type="checkbox"/>	(Negro) -50 a 50 (Blanco)
<b>03 Brillo</b>	
Ajusta la luminosidad de la imagen proyectada.	
<input type="checkbox"/>	(Oscuro) -50 a 50 (Ligero)
<b>04 Color</b>	
Ajusta la densidad de color de la imagen proyectada.	
<input type="checkbox"/>	(Ligero) -50 a 50 (Oscuro)
<b>05 Tono</b>	
Ajusta la tonalidad de la imagen proyectada.	
<input type="checkbox"/>	(Rojo) -50 a 50 (Verde)

# Menú de ajustes (Continuación)

## Ajustes Imagen > Temperatura color

### 06 Temperatura color

Ajusta la temperatura de color de la imagen proyectada. (No es posible efectuar la configuración cuando el "Modo de imagen" se encuentra en "THX".)

<b>5,800K</b>	Seleccione esta opción para proporcionarle una tonalidad rojiza a la imagen.		Sólo se puede establecer la compensación.
<b>6,500K</b>	Seleccione esta opción para lograr una imagen equilibrada.		
<b>7,500K</b>	Seleccione esta opción para proporcionarle una tonalidad azulada a la imagen.		
<b>9,300K</b>	Seleccione esta opción para proporcionarle una tonalidad más azulada a la imagen que 7500K.		
<b>Lum. Intensa</b>	Seleccione esta opción para la imagen más brillante.		
<b>Personal1</b>	<b>Valor corrección</b>	En función del valor seleccionado en la opción Valor corrección (5800K, 6500K, 7500K, 9300K, H.B.), ajusta los siguientes Aumentos y Desplazamientos.	
	<b>Aumento (parte clara)</b>	<b>Rojo</b>	(Menos rojo) -50 a 50 (Más rojo)
		<b>Verde</b>	(Menos verde) -50 a 50 (Más verde)
		<b>Azul</b>	(Menos azul) -50 a 50 (Más azul)
	<b>Compensar (parte oscura)</b>	<b>Rojo</b>	(Menos rojo) -50 a 50 (Más rojo)
		<b>Verde</b>	(Menos verde) -50 a 50 (Más verde)
<b>Azul</b>		(Menos azul) -50 a 50 (Más azul)	
<b>Personal2</b>	<b>Valor corrección</b>	En función del valor seleccionado en la opción Valor corrección (5800K, 6500K, 7500K, 9300K, H.B.), ajusta los siguientes Aumentos y Desplazamientos.	
	<b>Aumento (parte clara)</b>	<b>Rojo</b>	(Menos rojo) -50 a 50 (Más rojo)
		<b>Verde</b>	(Menos verde) -50 a 50 (Más verde)
		<b>Azul</b>	(Menos azul) -50 a 50 (Más azul)
	<b>Compensar (parte oscura)</b>	<b>Rojo</b>	(Menos rojo) -50 a 50 (Más rojo)
		<b>Verde</b>	(Menos verde) -50 a 50 (Más verde)
<b>Azul</b>		(Menos azul) -50 a 50 (Más azul)	
<b>Personal3</b>	<b>Valor corrección</b>	En función del valor seleccionado en la opción Valor corrección (5800K, 6500K, 7500K, 9300K, H.B.), ajusta los siguientes Aumentos y Desplazamientos.	
	<b>Aumento (parte clara)</b>	<b>Rojo</b>	(Menos rojo) -50 a 50 (Más rojo)
		<b>Verde</b>	(Menos verde) -50 a 50 (Más verde)
		<b>Azul</b>	(Menos azul) -50 a 50 (Más azul)
	<b>Compensar (parte oscura)</b>	<b>Rojo</b>	(Menos rojo) -50 a 50 (Más rojo)
		<b>Verde</b>	(Menos verde) -50 a 50 (Más verde)
<b>Azul</b>		(Menos azul) -50 a 50 (Más azul)	

- Se pueden ajustar y registrar los colores rojo, verde y azul respectivamente.
- También se puede configurar este ajuste desde el control remoto. (📖 P14)

**Ajustes Imagen > Gamma**

**07 Gamma**

Ajusta la gradación de la imagen proyectada.

<b>Normal</b>	En circunstancias normales, seleccione este ajuste.	Este ajuste corresponde a las tonalidades estándar.
<b>A</b>	Establece la gamma en "A".	Este ajuste permite enriquecer los tonos más oscuros.
<b>B</b>	Establece la gamma en "B".	Este ajuste permite destacar las cualidades tonales características de la película.
<b>C</b>	Establece la gamma en "C".	Este ajuste permite enriquecer los tonos más oscuros con mayor intensidad que el ajuste B.
<b>D</b>	Establece la gamma en "D".	Este ajuste permite elevar el brillo de las tonalidades medias.
<b>Personal1 Personal2 Personal3 (Ajuste de gamma)</b>	Se pueden ajustar tres tipos diferentes de gamma de acuerdo con sus preferencias.	
	<b>Valor corrección</b>	Se puede seleccionar el coeficiente (1,8 a 2,6) de la curva gamma.
	<b>Ajuste de gamma*</b>	Se puede ajustar por separado la curva gamma de los colores (Rojo, Verde, Azul). Al ajustar "Blanco", se realizará el ajuste para todos los valores "Rojo, Verde, Azul". La curva gamma muestra el valor para "Verde".
	<b>Copiar</b>	Copia los datos de gamma ajustados.
	<b>Pegar</b>	Pega los datos de gamma copiados.
<b>Reajustar</b>	Regresa los coeficientes de la curva de gama a los valores 2,2 establecidos por "Valor corrección".	

- "Normal" es la opción adecuada en circunstancias normales, pero puede seleccionar otras opciones según lo prefiera.
- También se puede configurar este ajuste desde el control remoto. (P14)

\* "Ajuste de gamma"

- 1 Seleccione el coeficiente de la curva de gamma de referencia (1,8 ~ 2,6) en "Valor corrección".
- 2 Seleccione el color que desea ajustar en la pantalla de ajuste de gamma.

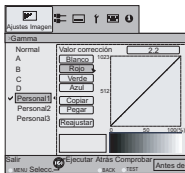

- 3 Ajuste la curva de gamma en la pantalla de ajuste de la curva de gamma.

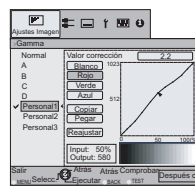
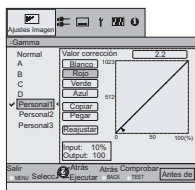

Seleccione el punto en el que se tiene que ajustar la gradación (brillo) con los botones ◀/▶.

Ajuste la gradación (brillo) con los botones ▲/▼.

- Puede cambiar entre "Antes de" y "Después de" utilizando el botón [TEST] (PRUEBA) del control remoto.

- 4 Para terminar

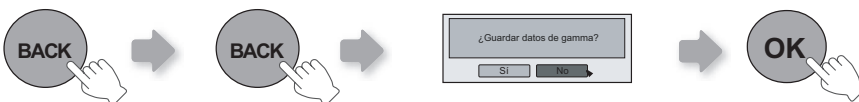

- Si se ajusta la curva de gamma varias veces, se acumularán los errores de cálculo y es posible que no se pueda regresar la curva de gamma a su forma original. En este caso, seleccione "Reajustar".

# Menú de ajustes (Continuación)

\* Con respecto a “Copiar” y “Pegar”.

- ① Copia los datos de ajuste de Gamma.

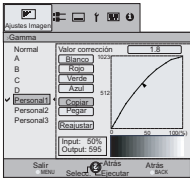

Seleccione la opción Copiar utilizando los botones ▲ / ▼.

- ② Pega los datos copiados.

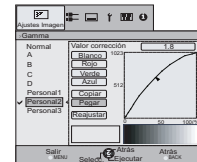
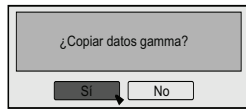
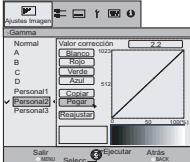

Seleccione la opción Pegar utilizando los botones ◀ / ▶ y ▲ / ▼.

- Los datos de ajuste de Gamma se pueden copiar en todos los modos, aunque sólo es posible pegarlos en los modos Personal 1, Personal 2 y Personal 3.

## Ajustes Imagen > Avanzado

### 08 Avanzado

Ajusta el contorno de la imagen, la composición detallada de la imagen y el color de la imagen. (No es posible efectuar la configuración cuando el “Modo de imagen” se encuentra en “THX”).

<b>Nitidez</b>	<b>Nitidez</b>	(Menos nítido) 0 a 100 (Más nítido)	Ajusta el contorno de la imagen.
	<b>Realzar detalle</b>	(Más débil) -50 a 50 (Más intenso)	Acentúa y destaca los detalles de la imagen.
<b>NR*</b>	<b>RNR</b>	(Más débil) 0 a 16 (Más intenso)	Ajusta la intensidad de la eliminación de los ruidos de imagen.
	<b>MNR</b>	(Más débil) 0 a 16 (Más intenso)	Ajusta la intensidad de la eliminación de los ruidos de mosquito.
	<b>BNR</b>	Encend.	Reduce los ruidos de bloque.
<b>CTI*</b>	<b>Apagado</b>	Apagado	Se mantiene la señal de entrada sin cambios.
	<b>Bajo</b>		Reduce las manchas de color. (Corrección de la curva de color)
	<b>Medio</b>		
<b>Alto</b>			
* En el caso de señales de alta definición o PC, no es posible ajustar la NR y CTI.			
● Abreviaturas NR: <u>N</u> oise <u>R</u> eduction (Reducción de ruidos)    RNR: <u>R</u> andom <u>N</u> oise <u>R</u> eduction (Reducción de ruidos aleatorios) MNR: <u>M</u> osquito <u>N</u> oise <u>R</u> eduction (Reducción de ruidos de mosquito) BNR: <u>B</u> lock <u>N</u> oise <u>R</u> eduction (Reducción de ruidos de bloque) CTI: <u>C</u> olor <u>T</u> ransient <u>I</u> mprovement (Mejora de los transitorios de color)			
<b>Gestión de color *</b>	<b>Apagado</b>	No se puede ajustar el color de la imagen.	
	<b>Personal 1</b> <b>Personal 2</b> <b>Personal 3</b>	<b>Pause</b>	Apagado    Modo de vídeo
			Encend.    Modo de pausa
	<b>Ajuste de la gestión de color*</b>	Es posible ajustar valores de cada color (“Rojo, Amarillo, Verde, Cian, Azul y Magenta”).	
<b>Reajustar</b>	Regresa los valores a la configuración de fábrica.		
<b>Clear Motion Drive*</b>	<b>Apagado</b>	Mejora las secuencias rápidas, proporcionando una imagen más clara y reduciendo al máximo la imagen residual.	
	<b>Bajo</b>		
	<b>Alto</b>		

\* Con respecto a la función “Clear Motion Drive”, no permite ajustar la señal PC. Además, dependiendo de la escena, la imagen podría mostrarse distorsionada. Si es el caso, seleccione la opción Apagado.

\* Acerca del "Ajuste de la gestión de color"

- ① Establezca el modo de imagen de la gestión de color.
- ② Seleccione el color que desea ajustar a través de la gestión de color.

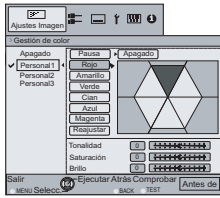

- ③ Seleccione el ajuste de color.

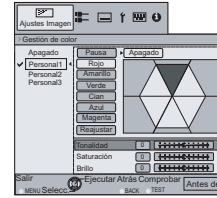

- ④ Seleccione la "Tonalidad", la "Saturación" o el "Brillo" utilizando el botón ▲ / ▼.
- ⑤ Utilice el botón ◀ / ▶ para ajustar.



- Puede cambiar entre "Antes de" y "Después de" utilizando el botón [TEST] (PRUEBA) del control remoto.

- ⑥ Para finalizar



- Después de seleccionar "Cine 1", "Cine 2" o "Cine 3" en el "Modo de imagen" y ajustar la sección "Avanzado", no será posible ajustar el brillo de los parámetros pertenecientes al modo "Gestión de color".

<b>Ajustes Imagen &gt; Apertura de lentes</b>	
<b>09 Apertura de lentes</b>	
	(Oscuro) -15 a 0 (Claro)
<b>10 Reajustar</b>	
	Reajusta la configuración.

<b>Entrada señal &gt; HDMI</b>		
<b>11 HDMI</b>		
Ajusta la señal de entrada HDMI.		
Entrada	<b>Auto</b>	Configura automáticamente las señales de entrada.
	<b>Estándar</b>	Seleccione esta opción cuando el rango dinámico de las imágenes de entrada sea 16-235.
	<b>Mejorado</b>	Seleccione esta opción cuando el rango dinámico de las imágenes de entrada sea 0-255.
Espacio de color	<b>Auto</b>	Configura automáticamente las señales de entrada.
	<b>Y Cb Cr (4:4:4)</b>	Seleccione esta opción cuando se utilizan las señales de vídeo Y Cb Cr (4:4:4).
	<b>Y Cb Cr (4:2:2)</b>	Seleccione esta opción cuando se utilizan las señales de vídeo Y Cb Cr (4:2:2).
Control con HDMI	<b>RGB</b>	Seleccione esta opción cuando se utilizan las señales de vídeo RGB.
	<b>Encend.</b>	Activa las comunicaciones CEC.
	<b>Apagado</b>	Desactiva las comunicaciones CEC.

- Este ajuste está sólo disponible si se selecciona el terminal HDMI.
- En el caso de ciertos dispositivos fuente, la opción "Auto (entrada)" no funcionará correctamente. En tales casos, utilice el Modo estándar o el Modo mejorado.
- Abreviatura  
CEC: Consumer Electronics Control (Control de electrónica del consumidor)

# Menú de ajustes (Continuación)

Entrada señal > COMP.		
<b>12 COMP.</b>		
Ajusta las señales de entrada de los terminales de entrada de vídeo componente.		
Espacio de color	Y Pb/Cb Pr/Cr	Seleccione esta opción cuando se utilizan las señales de vídeo componente.
	RGB	Seleccione esta opción cuando se utilizan las señales de vídeo RGB.
	SCART	Seleccione esta opción cuando se utilizan señales de vídeo RGB y señales de sincronización a través de la interfaz SCART para los mercados europeos.

- Este ajuste está sólo disponible si se selecciona el terminal de vídeo componente.

Entrada señal > Vídeo / S-Vídeo		
<b>13 Vídeo / S-Vídeo</b>		
Configura las señales de entrada Vídeo / S-Vídeo.		
Nivel NTSC	0IRE	Ajusta la gradación de las señales sin la configuración 7,5 IRE.
	7,5IRE	Ajusta la gradación de las señales con la configuración 7,5 IRE.
• Ajuste esta opción sólo si se utilizan señales NTSC a través del terminal de vídeo y S-Vídeo.		
Sistema de color	Auto	Configura el sistema de color de forma automática.
	NTSC	Seleccione esta opción cuando el sistema de color sea NTSC.
	NTSC4,43	Seleccione esta opción cuando el sistema de color sea NTSC4,43.
	PAL	Seleccione esta opción cuando el sistema de color sea PAL.
	PAL-M	Seleccione esta opción cuando el sistema de color sea PAL-M.
	PAL-N	Seleccione esta opción cuando el sistema de color sea PAL-N.
	SECAM	Seleccione esta opción cuando el sistema de color sea SECAM.

- Este ajuste está sólo disponible cuando se utiliza la entrada de vídeo o S-Vídeo.

Entrada señal > PC		
<b>14 PC</b>		
Permite configurar la entrada de PC.		
Auto alineación	Ajusta automáticamente el "Seguimiento", la "Fase" y la "Posición de imagen".	
Seguimiento	Ajusta el tamaño horizontal y el área de visualización de la imagen. (Esto podría variar según la señal, pero generalmente no requiere un ajuste).	
Fase	Ajusta el parpadeo y las imágenes borrosas. (Esto podría variar según la señal, pero generalmente no requiere un ajuste).	
Posición de imagen	Ajusta la posición de visualización de la imagen.	

- Sólo se puede ajustar esta función cuando se selecciona el terminal de entrada PC.

Entrada señal > Posición de imagen	
<b>15 Posición de imagen</b>	
Ajusta la posición horizontal/vertical de la imagen proyectada.	

- La posición de la imagen varía según las señales de entrada. Es posible que la imagen de algunas señales no se pueda visualizar por completo. Ajuste la posición de la imagen utilizando este menú para visualizar la imagen de forma correcta.



**Entrada señal > Aspecto (vídeo)**

**16 Aspecto (vídeo)**

Ajusta el tamaño de la pantalla de la imagen proyectada.

<b>4:3</b>	Establece el tamaño de la pantalla de la imagen proyectada en 4:3.
<b>16:9</b>	Establece el tamaño de la pantalla de la imagen proyectada en 16:9.
<b>Zoom</b>	Acerca/aleja las imágenes. (No se puede seleccionar este ítem en el caso de las señales de alta definición.)

- También se puede configurar este ajuste desde el control remoto. (P14)
- No se puede ajustar estos ítems en el caso de las señales de PC.

**Entrada señal > Aspecto (ordenador)**

**17 Aspecto (ordenador)**

Ajusta el tamaño de la pantalla de la imagen proyectada.

<b>Auto</b>	Agranda la señal de PC horizontal y verticalmente hasta que se ajuste a la altura del panel, y se realiza la visualización en la relación de aspecto original.
<b>1:1</b>	Muestra la señal de PC correspondiente al panel con una relación de un punto por píxel. También se puede visualizar la pantalla de la PC en su tamaño original.
<b>Completo</b>	Agranda la señal de PC horizontal y verticalmente.

- También se puede configurar este ajuste desde el control remoto. (P14)
- No se puede ajustar esta configuración en el caso de las señales de definición estándar o de alta definición.

**Entrada señal > Extensión V (cuando se utilizan señales de vídeo de definición estándar y alta definición)**

**18 Extensión V**

Cuando está establecido en “Encend.”, la imagen 2,35:1 proyectada se estirará verticalmente hasta la resolución del panel.

<b>Encend.</b>	Se estirará la imagen 2,35:1 proyectada verticalmente hasta la resolución del panel.
<b>Apagado</b>	Se proyectará la imagen 2,35:1 tal como está. (Aparecerán bandas negras en la parte superior e inferior).

- No se puede ajustar esta configuración en el caso de las señales de PC.



**Señal entrada > Escaneado**

**19 Escaneado**

Selecciona si se establece o no el sobreescaneado para la señal de vídeo de definición estándar.

<b>Encend.</b>	Sobreescaneado de la parte superior, inferior, izquierda y derecha un 2,5% en cada una.
<b>Apagado</b>	No realiza el sobreescaneado.

- Este ajuste no está disponible cuando se utiliza una señal de PC o una señal de alta definición.

**Entrada señal > Máscara**

**20 Máscara**

Enmascara (oculta) la zona externa de la imagen proyectada.

<b>2,5%</b>	Enmascara el 2,5% de la pantalla.
<b>5%</b>	Enmascara el 5 % de la pantalla.
<b>Apagado</b>	No realiza ningún enmascaramiento.

- El enmascaramiento es posible únicamente cuando se introducen imágenes de alta definición.

# Menú de ajustes (Continuación)

## Entrada señal > Modo Película

### 21 Modo Película

Seleccione esta opción para visualizar películas filmadas en cintas.

<b>Auto</b>	Una vez que se ha determinado si la imagen corresponde a un vídeo de 24 fotogramas o 60 fotogramas (50 fotogramas), cambia el ajuste a la conversión progresiva óptima.
<b>Modo Película</b>	Corrige los movimientos artificiales provocados por el procesado físico del material de las películas de 24 fotogramas para convertirlas en películas de 60 fotogramas (50 fotogramas) y su posterior reconversión en películas de 24 fotogramas.
<b>Apagado</b>	Ajusta la conversión progresiva apropiada para el vídeo.

- Únicamente es posible seleccionar las opciones 480i / 576i / 1080i.
- Seleccione la opción "Auto" o "Apagado" si comienza a funcionar de forma incorrecta. En particular, no funciona correctamente con señales de vídeo.

## Instalación > Control de lentes

### 22 Control de lentes

Controla la función motorizada individual de la lente al configurar el proyector.

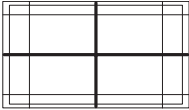
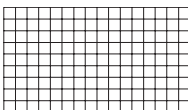
<b>Foco</b>	Función para el ajuste del foco de la lente.
<b>Zoom</b>	Función para el ajuste del zoom de la lente.
<b>Desplazamiento</b>	Función para el ajuste del desplazamiento de la lente (Presione el botón hacia arriba/abajo/izquierda/derecha para desplazar la imagen).
<b>Patrón de imagen</b>	
<b>Encend.</b>	Muestra el patrón de imagen junto con los ítems de configuración que aparecen anteriormente. Visualización de "Zoom" y "Desplazamiento". (Imagen de cuadrículas verdes grandes)  Visualización de "Foco". (Imagen de cuadrículas verdes pequeñas) 
<b>Apagado</b>	Sin mostrar el patrón de imagen, muestra la señal de entrada externa.
<b>Bloqueo</b>	
<b>Encend.</b>	Desactiva el ajuste de la lente. Aparecerá un mensaje de advertencia cuando se presione el botón [LENS] en el control remoto.
<b>Apagado</b>	Activa el ajuste de la lente.

## Instalación > Ajuste de píxel

### 23 Ajuste de píxel

Realiza ajustes finos de 1 unidad de píxel para cada desplazamiento de color pequeño en la dirección horizontal/vertical de la imagen.

<b>Rojo horiz.</b>	(Mover rojo a la izquierda) 1 a 7 (Mover rojo a la derecha)
<b>Verde horiz.</b>	(Mover verde a la izquierda) 1 a 7 (Mover verde a la derecha)
<b>Azul horiz.</b>	(Mover azul a la izquierda) 1 a 7 (Mover azul a la derecha)
<b>Rojo vertical</b>	(Mover rojo abajo) 1 a 5 (Mover rojo arriba)
<b>Verde vertical</b>	(Mover verde abajo) 1 a 5 (Mover verde arriba)
<b>Azul vertical</b>	(Mover azul abajo) 1 a 5 (Mover azul arriba)

- Se invierten las direcciones horizontal y vertical cuando se gira la imagen hacia la izquierda o derecha, o hacia arriba o abajo.
- Para ajustar, utilice imágenes fijas con contornos definidos.
- Debido a que los ajustes son pequeños, es posible que sea difícil notar el resultado en algunas imágenes.

**Instalación > Tipo Instalación**

**24 Tipo Instalación**

Gira la imagen hacia la izquierda o derecha, o hacia arriba o abajo de acuerdo al estado de proyección del proyector.

<b>Frontal</b>	Seleccione esta opción para la proyección frontal sobre una mesa.
<b>Techo (frontal)</b>	Seleccione esta opción para la proyección frontal en techo.
<b>Trasero</b>	Selección esta opción para la proyección trasera sobre una mesa.
<b>Techo (trasero)</b>	Seleccione esta opción para la proyección trasera en techo.

**Instalación > Corregir trapecio**

**25 Corregir trapecio**

Compensa la distorsión trapecoidal causada por la instalación.

- Si el "Ajuste de desplazamiento" no es 0%, es posible que la imagen se proyecte de forma incorrecta en la pantalla cuando se compense la distorsión trapecoidal. (📖P21)

**Instalación > Ajuste pantalla**

**26 Ajuste pantalla**

Corrige los desequilibrios del balance de blanco derivados de las características reflectivas de la pantalla.

<b>Apagado</b>	No realiza ninguna corrección. (Normalmente se ajusta en Apagado).
<b>A</b>	Corrige la imagen aplicándole un suave tono rojizo.
<b>B</b>	Corrige la imagen aplicándole un suave tono verdoso.
<b>C</b>	Corrige la imagen aplicándole un suave tono azulado.

**Config. display > Color negro**

**27 Color negro**

Configura el color de la pantalla que se visualiza cuando no existen señales de entrada.

<b>Azul</b>	Establece el color en "Azul".
<b>Negro</b>	Ajusta el color de la pantalla en "Negro".

**Config. display > Menú Posición**

**28 Menú Posición**

Ajusta la posición de visualización del menú. Las posibles posiciones de la visualización del menú son en las cuatro esquinas o en el centro de la pantalla.

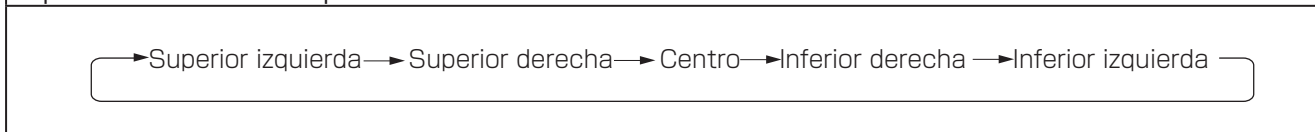

- También es posible obtener esta visualización a través del control remoto. (📖P14)

**Config. display > Visualiz. de menú**

**29 Visualiz. de menú**

Ajusta la duración de la visualización del menú.

<b>15 seg</b>	Aparece durante 15 segundos.
<b>Encend.</b>	El menú se muestra en todo momento.

# Menú de ajustes (Continuación)

## Config. display > Indicador

### 30 Indicador

Establece si desea visualizar o no la entrada al cambiar de entrada.

<b>5 seg</b>	Aparece durante 5 segundos.
<b>Apagado</b>	No mostrar.

## Config. display > Fuente

### 31 Fuente

Establece si se muestra la fuente de las señales de entrada cuando se cambia la entrada.

<b>Encend.</b>	Muestra la fuente de las señales de entrada.
<b>Apagado</b>	No mostrar.

## Config. display > Logo

### 32 Logo

Determina si se permite la visualización "Logo" durante la inicialización.

<b>Encend.</b>	Aparece durante 5 segundos.
<b>Apagado</b>	No mostrar.

## Configuración display > Idioma

### 33 Idioma

Ajusta el idioma para la visualización del menú.

<b>日本語</b>	Japonés
<b>English</b>	Inglés
<b>Deutsch</b>	Alemán
<b>Español</b>	Español
<b>Italiano</b>	Italiano
<b>Français</b>	Francés
<b>Português</b>	Portugués
<b>Nederlands</b>	Holandés
<b>Svenska</b>	Sueco
<b>Norsk</b>	Noruego
<b>Русский</b>	Ruso
<b>中文</b>	Chino

## Función > Potencia de lámp.

### 34 Potencia de lámp.

Ajusta la salida de la lámpara de la fuente de luz.

<b>Normal</b>	En circunstancias normales, seleccione este ajuste. (150 W)
<b>Alto</b>	Seleccione esta opción cuando sea difícil visualizar la imagen en una habitación iluminada. (200 W)

- El ajuste no debe modificarse durante aproximadamente 90 segundos después de haber sido encendida la unidad.
- No es posible modificar los ajustes durante aproximadamente 60 segundos después de haberse seleccionado.

**Función > Disparador**

**35 Disparador**

Permite configurar la salida del terminal de disparador.

<b>Apagado</b>	No activar.
<b>Encend.(Power)</b>	Mueve la pantalla hacia ARRIBA/ABAJO junto con la alimentación.
<b>On(exte. V)</b>	Utiliza la lente anamórfica junto con la "Extensión V".

**Función > Modo de prueba**

**36 Modo de prueba**

Muestra 6 tipos de modos de prueba. Permite comprobar la condición y tonalidad del color, así como el tamaño de píxel. Utilice esta función siempre que sea necesario.

- También es posible obtener esta visualización a través del control remoto. (📖 P14)

**Función > Apagado automático**

**37 Apagado automático**

Apaga automáticamente la unidad cuando no existe ninguna operación durante un determinado tiempo.

<b>Apagado</b>	Desactiva el apagado automático.
<b>1 Hora</b>	Apaga automáticamente la unidad luego de 1 hora.
<b>2 Horas</b>	Apaga automáticamente la unidad luego de 2 horas.
<b>3 Horas</b>	Apaga automáticamente la unidad luego de 3 horas.
<b>4 Horas</b>	Apaga automáticamente la unidad luego de 4 horas.

**Función > Modo altitud alta**

**38 Modo altitud alta**

Seleccione esta opción cuando utilice el proyector en una ubicación con una presión atmosférica baja (superior a 900 metros por sobre el nivel del mar).

<b>Encend.</b>	Habilitado.
<b>Apagado</b>	Deshabilitado.

**Información**

<b>Entrada</b>	Muestra la entrada de vídeo actualmente seleccionada.
<b>Fuente</b>	Muestra el tipo de señal de entrada de vídeo actual. (Si se utiliza una señal de PC, no es posible visualizar este ítem)
<b>Resolución</b>	En el caso de la señal de PC, se muestra la resolución.
<b>Frecuencia H</b>	En el caso de la señal de PC, se muestra la frecuencia horizontal.
<b>Frecuencia V</b>	En el caso de la señal de PC, se muestra la frecuencia vertical.
<b>Profundidad de color</b>	Muestra la profundidad de bits (profundidad de color) de la señales de entrada de vídeo de los terminales HDMI. [No aparecerá la profundidad de color cuando se utilice la entrada Y Cb Cr (4:2:2)]
<b>Tiempo de lámpara</b>	Muestra las horas acumuladas de utilización de la lámpara de la fuente de luz.

# Personalización de las imágenes proyectadas

Puede ajustar la imagen proyectada a una calidad de imagen deseada y registrar el valor ajustado. (Modo de imagen) Además de los cinco ajustes predeterminados ("Cine1", "Cine2", "Cine3", "Natural", "Estado", "Dinámico" y "THX"), existen 2 ajustes definidos por el usuario para el modo de imagen.

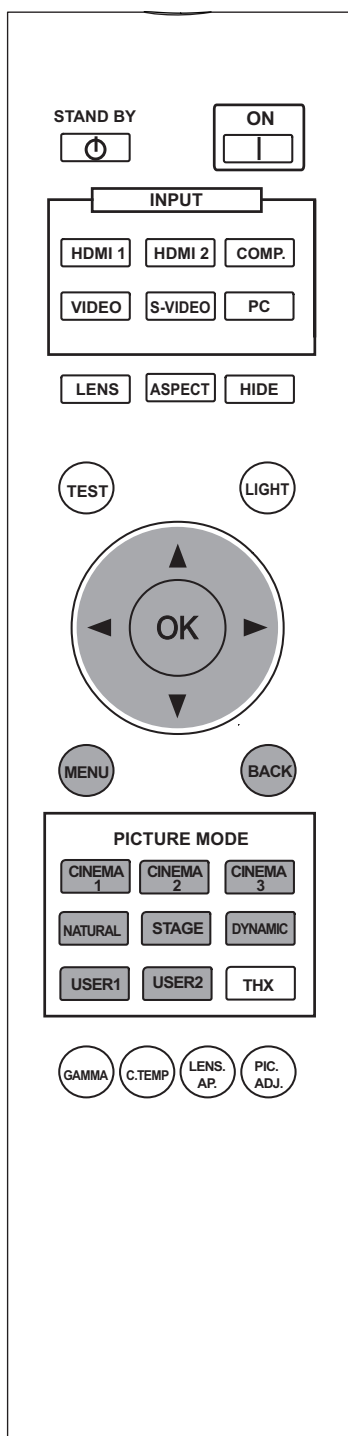

## Modificación del ajuste inicial del modo de imagen

"Contraste", "Brillo", "Color", "Tono", "Temperatura color", "Gamma", "Nitidez", "NR", "CTI", "Apertura de lentes" y "Clear Motion Drive" se encuentran registrados en el modo de imagen.

### 1 Seleccione el modo de imagen



### 2 Ajuste la calidad de la imagen

Ejemplo: Para ajustar "Contraste"

#### 1 Abra el menú de ajustes



#### 2 Seleccione "Ajustes Imagen" → "Contraste"

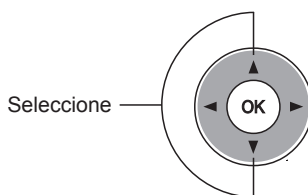

#### 3 Configure el ajuste

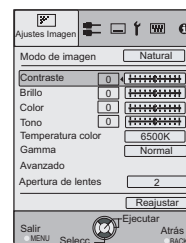

#### 4 Para finalizar el ajuste



### 3 También es posible ajustar otros ítems

### 4 Para terminar



- También se puede ajustar desde el control remoto "Color", "Temperatura color", "Gamma" y "Apertura de lentes". (P 14)

## Registro de un modo de imagen definido por el usuario

### 1 Seleccione el modo de imagen

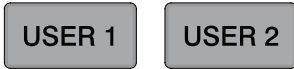

### 2 Ajuste la calidad de imagen

- Consulte “Modificación del ajuste inicial del modo de imagen” para obtener información sobre los procedimientos de ajuste de la calidad de imagen. (P42)

### 3 Para terminar



## Registro de un modo de imagen definido por el usuario desde el menú

### 1 Ajuste la calidad de imagen

- Consulte “Modificación del ajuste inicial del modo de imagen” para obtener información sobre los procedimientos de ajuste de la calidad de imagen. (P42)

### 2 Abra el menú de ajustes



### 3 Seleccione “Ajustes imagen” → “Modo de imagen” → “Natural”

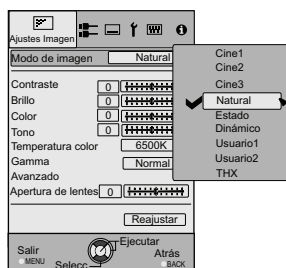
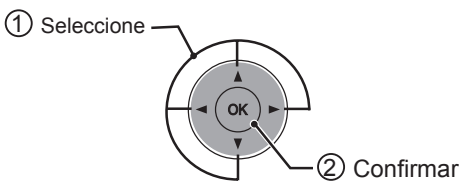

### 4 Registre el ajuste



#### ADVERTENCIA

- Los parámetros de ajuste de la calidad de la imagen no se grabarán si se ha seleccionado otros perfiles de imagen antes de intentar la grabación de dichos parámetros.

# Resolución de problemas

Antes de enviar la unidad a su distribuidor autorizado y solicitar su reparación, compruebe los puntos que se indican a continuación.

Las situaciones siguientes no constituyen fallas de funcionamiento.

■ **No se preocupe si, en las situaciones siguientes, no se muestra ninguna anomalía en pantalla.**

- Un área cualquiera de la superficie superior o frontal de la unidad está caliente.
- Se escucha un sonido de crujido en la unidad.
- Se escucha un sonido que indica el funcionamiento de la unidad desde la parte interna de la unidad.
- Se dan manchas de color en algunas pantallas.

■ **Siga los pasos siguientes cuando la unidad no pueda funcionar normalmente debido a la presencia de estática o de ruidos externos.**

- ① Cuando la unidad esté en el modo de espera, hale el enchufe, luego insértelo nuevamente.
- ② Presione el botón de encendido de la unidad para encenderla otra vez.

■ **Es posible que se escuche un ruido cuando la lámpara está apagada, pero no existe ningún peligro.**

■ **El dispositivo D-ILA ha sido fabricado utilizando tecnología de la más alta precisión; sin embargo, puede que falten algunos píxeles o que algunos píxeles permanezcan siempre encendidos.**

No se suministra energía		
¿Está desconectado el cable de alimentación?	Inserte firmemente el cable de alimentación (el enchufe).	P24
¿Está cerrada correctamente la tapa de la lámpara?	Retire el enchufe cuando la unidad esté en el modo de espera y cierre correctamente la tapa de la lámpara. Luego, inserte nuevamente el enchufe.	P49
¿Está la lámpara en el modo de enfriamiento?	Una vez que se termine el enfriamiento, encienda nuevamente la unidad.	P25

La imagen proyectada es oscura		
¿Está por agotarse la lámpara?	Compruebe el tiempo de vida útil de la lámpara en el menú de información. Prepare una nueva unidad de lámpara o reemplace la actual tan pronto como le sea posible cuando la lámpara haya alcanzado prácticamente su tiempo de vida útil.	P48 a 50

La unidad trabaja cuando está encendida, pero se apaga de forma repentina luego de algunos minutos		
Las entradas de aire y la ventilación están bloqueadas?	Retire el enchufe cuando la unidad esté en el modo de espera y retire cualquier objeto que pueda causar una obstrucción. Luego, inserte nuevamente el enchufe.	P12 a 13
¿Está sucio el filtro?	Limpie el filtro.	P51

La imagen de vídeo no aparece		
¿Se seleccionó la entrada externa correcta?	Seleccione la entrada externa correcta.	P24
¿Está conectado correctamente el dispositivo de A/V?	Conecte correctamente el dispositivo de A/V.	P16 a 20
¿Se encendió el dispositivo de A/V?	Encienda el dispositivo de A/V y reproduzca el vídeo.	P24
¿Las señales que genera el dispositivo de A/V son las correctas?	Ajuste el dispositivo de A/V adecuadamente.	P16 a 20
¿El ajuste del terminal de entrada es el correcto?	Ajuste "COMP." y "HDMI" en el menú de ajustes de acuerdo con la señal de entrada.	P35 - <b>11</b> P36 - <b>12</b>
¿La imagen de vídeo está temporalmente oculta?	Presione el botón [HIDE] para mostrar la imagen de vídeo nuevamente.	P25

La imagen no se puede proyectar		
¿Parpadeará la imagen y será imposible visualizarla al utilizar la entrada HDMI?	Utilice un cable HDMI de menor longitud.	P18



**No aparece ninguna imagen cuando se utiliza el terminal HDMI**

¿Está establecido el "Control con HDMI" en "Apagado"?	Establezca el "Control con HDMI" en "Apagado".	P35 - <b>11</b>
---	--	-----------------

- Incluso si la función "Control con HDMI" está "Encend.", es posible que algunos dispositivos aún no puedan desplegar las imágenes de forma correcta.

**No se ve ningún color o se ve un color raro**

¿Se ha ajustado correctamente la imagen?	Ajuste "Color" y "Tono" en el menú de ajustes.	P31 - <b>04 05</b>
--	--	--------------------

**La imagen de vídeo se ve borrosa**

¿Se ha ajustado correctamente el enfoque?	Ajuste el enfoque.	P24
¿La unidad está demasiado cerca o demasiado lejos de la pantalla?	Coloque la unidad a una distancia correcta respecto de la pantalla.	P21 a 22

**Faltan imágenes de vídeo**

¿Se han efectuado los ajustes correspondientes al enmascaramiento de la pantalla?	Establezca "Máscara" en el menú de ajustes en "Apagado".	P27, 37 - <b>20</b>
¿La pantalla no está en la posición correcta?	Modifique el valor "Posición de imagen" en el menú de ajustes para asegurarse de que no falta ninguna imagen.	P36 - <b>15</b>



**El control remoto no funciona**

¿Se colocó correctamente las pilas?	Haga coincidir las polaridades ( $\oplus$ o $\ominus$ ) de forma correcta al colocar las pilas.	P15
¿Se agotaron las pilas?	Reemplácelas por otras nuevas.	P15
¿Existe algún objeto entre el control remoto y el sensor remoto?	Retire cualquier objeto que pueda ser un obstáculo.	P15
¿El control remoto está demasiado lejos de la unidad?	Cuando lo utilice, mantenga el control remoto más cerca del sensor.	P15

**La energía se interrumpe repentinamente**

¿Se han efectuado los ajustes correspondientes al apagado automático?	Establezca "Apagado automático" en el menú de ajustes en "Apagado".	P41 - <b>37</b>
---	---	-----------------

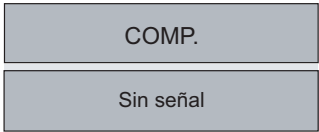
# ¿Qué hacer cuando aparecen estos mensajes?

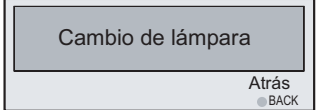
Mensaje	Causa (detalles)
 <p>COMP. Sin señal</p>	<p>No existe ningún dispositivo conectado al terminal de entrada. El terminal de entrada está conectado, pero no existe ninguna señal.</p> <p>➔ Conecte señales de vídeo.</p>
 <p>COMP.</p>	<p>Se está utilizando una señal de vídeo que no es compatible con esta unidad.</p> <p>➔ Señales de vídeo de entrada que pueden utilizarse.</p> <p>* Los nombres de los terminales de entrada, como COMP., aparecerán con letras amarillas.</p>
 <p>Cambio de lámpara Atrás BACK</p>	<p>Este mensaje aparece cuando el tiempo acumulado de la lámpara excedió las 2900 horas. Para borrar el mensaje, presione el botón [Back].</p> <p>➔ Prepare una nueva unidad de lámpara y reemplace la actual tan pronto como le sea posible. Luego, reinicie el tiempo de la lámpara. (📖 P48 a 50)</p>

# Acerca de los indicadores de advertencia

Los indicadores muestran el tiempo acumulado de utilización de la lámpara o el modo de advertencia de esta unidad.

Para obtener información sobre la visualización de los indicadores durante la utilización normal de la unidad, consulte "Controles y funciones". (P12)

Núm.	Indicador			Tiempo de parpadeo	Frecuencia de parpadeo	Intervalo entre los parpadeos	Descripción	
	WAR-NING	LAMP	STANDBY/ON					
1	-	-	Luz encendida (en rojo)	-	-	-	Durante el período de espera.	Visualización del indicador en condiciones normales.
2	-	-	Luz encendida (en verde)	-	-	-	When the power is switched on (Hide Off)	
3	-	-	Luz apagada (en verde)	0,5 segundos	continuo	-	When the power is switched on (Hide On)	
4	-	-	Luz apagada (en rojo)	0,5 segundos	continuo	-	Durante el período de enfriamiento.	
5	-	Luz encendida (en naranja)	-	-	-	-	Se aproxima el reemplazo de la lámpara (P48 o P50) (Cuando su tiempo de vida útil supere las 2900 horas)	
6	-	Luz encendida (en naranja)	-	-	-	-	La lámpara alcanzó su tiempo máximo de vida útil (P48 o P50) (Cuando su tiempo de vida útil supere las 3000 horas)	
7	Luz encendida (en rojo)	Luz apagada (en naranja)	-	0,25 segundos	1 vez	0,75 segundos	La lámpara no se enciende y la unidad no logra hacer proyecciones	
8				0,25 segundos	2 veces	0,75 segundos	La lámpara se apaga durante la proyección	
9				0,25 segundos	3 veces	0,75 segundos	Se retiró la tapa de la lámpara	
10	Luz apagada (en rojo)	Luz apagada (en naranja)	-	0,25 segundos	1 vez	0,75 segundos	Anormalidades en el suministro de alimentación	
11				0,25 segundos	2 veces	0,75 segundos	El ventilador de refrigeración se detiene (el ventilador de refrigeración queda obstruido)	
12				0,25 segundos	3 veces	0,75 segundos	Temperatura interna demasiado alta (temperatura interna anormal)	
13				0,25 segundos	4 veces	0,75 segundos	Temperatura externa demasiado alta (temperatura externa anormal)	
14				0,25 segundos	1 vez	0,75 segundos	Circuito eléctrico defectuoso (inicio anormal del circuito de avance)	
15				0,25 segundos	2 veces	0,75 segundos	Reinicio del circuito eléctrico (circuito de avance)	
16				0,25 segundos	3 veces	0,75 segundos	Circuito eléctrico defectuoso (comunicación defectuosa del circuito de avance)	
17	0,25 segundos	4 veces	0,75 segundos	Anormalidades en la tapa de la lente automática				

## Acciones requeridas por el modo de advertencia

En el modo de advertencia (Nº 7 al Nº 17), la unidad detendrá automáticamente la proyección y pondrá en marcha el ventilador de enfriamiento durante aproximadamente 60 segundos.

Cuando se detenga el ventilador de enfriamiento, retire el enchufe del tomacorriente.

Luego, siga el procedimiento que se indica a continuación.

Núm.	Compruebe	Acción
7	<ul style="list-style-type: none"> <li>● Compruebe que no ha ocurrido ningún impacto durante el funcionamiento.</li> <li>● Compruebe que la unidad de lámpara y la tapa de la lámpara están instaladas correctamente.</li> <li>● Compruebe que no exista ningún objeto bloqueando la tapa de la lente automática.</li> </ul>	Vuelva a encender la unidad.
8		
9		
17	<ul style="list-style-type: none"> <li>● Compruebe que no hay nada que bloquee las entradas.</li> <li>● Compruebe que la temperatura exterior es normal.</li> </ul>	Deje enfriar la unidad. Luego, enciéndala nuevamente.
10		
11		
12		
13		
14		
15		
16		
17		

Si aparece nuevamente la indicación de advertencia, espere a que el ventilador de enfriamiento se detenga. Luego, retire el enchufe del tomacorriente.

Comuníquese con su distribuidor autorizado para solicitar la reparación.

# Reemplazo de la lámpara

La lámpara es un artículo de consumo. Si la imagen es oscura o la lámpara está apagada, reemplace la unidad de lámpara.

- Cuando se acerca el momento de reemplazar la lámpara, aparece en pantalla un mensaje y el indicador despliega la condición. (P46 a 47)



## ADVERTENCIA

- Retire el enchufe del tomacorriente. No hacerlo podría ocasionar lesiones o descargas eléctricas.
- No reemplace la lámpara inmediatamente después de haber utilizado la unidad. Prevea un período de enfriamiento de al menos una hora antes de efectuar el reemplazo. La temperatura de la lámpara todavía es alta, lo cual puede ocasionar quemaduras.
- No aplique descargas a la unidad de lámpara. Esto podría ocasionar que la lámpara estalle.
- No utilice un plumero de material inflamable para limpiar las partes internas de la unidad. Esto podría causar un incendio.



## MEMO

### Vida útil de la lámpara

- Si la opción Potencia de lámp. está ajustada en "Normal", la vida útil de la lámpara será de, aproximadamente, 3000 horas. Se trata de una vida útil estimada que no es posible garantizar.
- Es posible que la lámpara no alcance las 3000 horas de uso en función de las condiciones de utilización.
- Cuando la lámpara haya llegado al final de su vida útil, el deterioro avanzará de forma rápida.
- Si la imagen es demasiado oscura, parpadea o el tono presenta un aspecto extraño, cambie la lámpara por una nueva sin demora.

### Adquisición de la unidad de lámpara

Comuníquese con su distribuidor autorizado.

- Unidad de lámpara  
Número de parte: BHL5010-S

## Procedimiento de reemplazo de la lámpara

### 1 Retire la tapa de la lámpara

- Extraiga los tornillos con un destornillador⊕

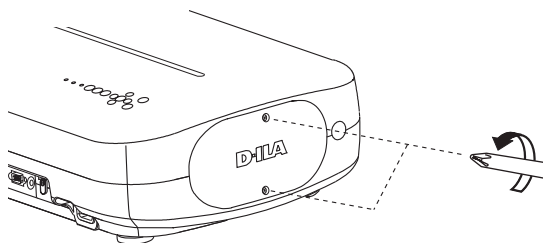

### 2 Afloje los tornillos de la unidad de lámpara

- Afloje los tornillos con un destornillador⊕

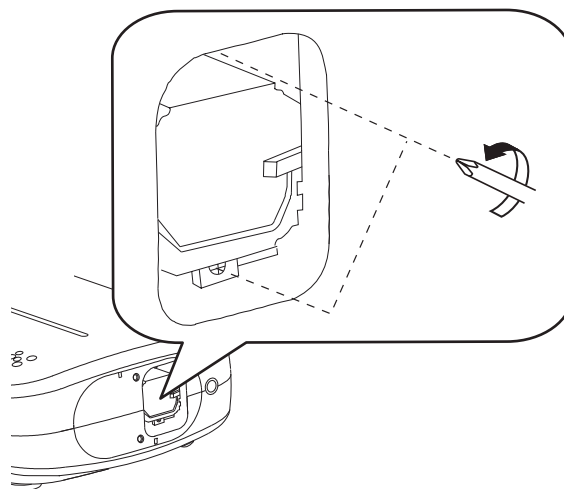

### 3 Retire la unidad de lámpara

- Agarre el asa y extraiga la unidad de lámpara.

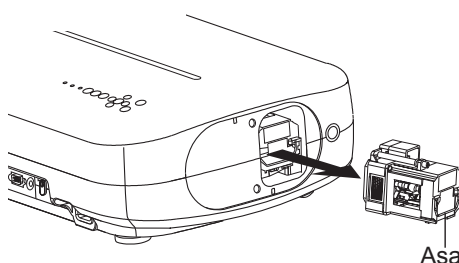

#### 4 Instale la nueva unidad de lámpara

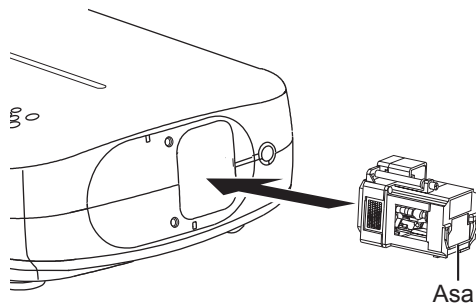

#### 5 Apriete los tornillos de la unidad de lámpara nueva

- Apriete los tornillos con un destornillador ⊕.

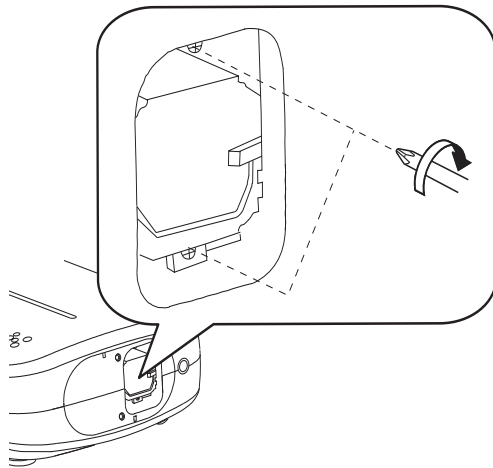

#### 6 Ajuste la tapa de la lámpara

- Introduzca la parte superior (con 2 clavijas) de la tapa de la lámpara en la unidad.
- Apriete los tornillos con un destornillador ⊕.

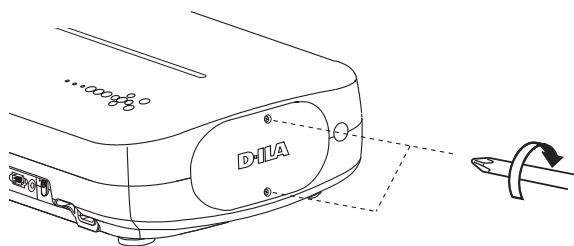

#### ADVERTENCIA

- Utilice únicamente repuestos originales para la unidad de lámpara. Además, no intente nunca reutilizar una unidad de lámpara usada. Esto podría ocasionar fallas de funcionamiento.
- No toque la superficie de una lámpara nueva. Esto podría acortar la vida útil de la lámpara y causar un estallido de la lámpara.



#### MEMO

#### Después de reemplazar la lámpara

- No coloque la unidad de lámpara que ha retirado en lugares que estén al alcance de los niños ni cerca de artículos inflamables.
- Deseche las unidades de lámpara usadas de la misma manera que desecha las lámparas fluorescentes. Siga las reglamentaciones de su comunidad en materia de eliminación de desechos.

# Reemplazo de la lámpara (Continuación)

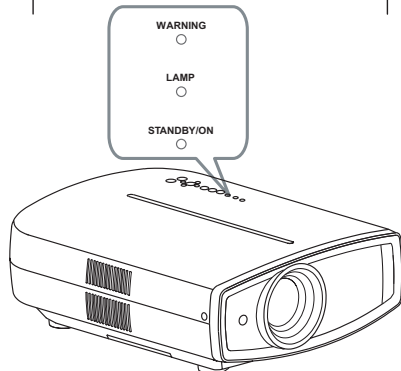
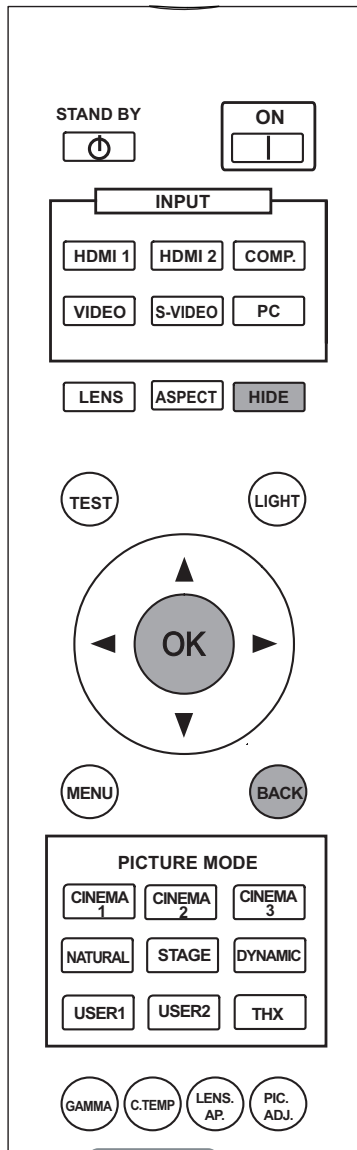

## ADVERTENCIA

- Reinicie el tiempo de la lámpara sólo cuando haya reemplazado la lámpara.
- Nunca realice el reajuste mientras que la lámpara esté todavía en uso. De lo contrario, es posible que el estándar aproximado de referencia para el reemplazo sea inexacto y que la lámpara se rompa.

## Reinicio del tiempo de la lámpara

Después de reemplazar la lámpara, reinicie el tiempo de la lámpara.

### 1 Introduzca el enchufe en el tomacorriente

STANDBY/ON — Luz encendida (en rojo)

### 2 Utilizar el control remoto en el modo de espera (el proyector posee alimentación, pero no está encendido).

- Presione en el orden que se indica.
- Presione cada botón en intervalos de 2 segundos y presione el último botón durante 2 o más segundos.

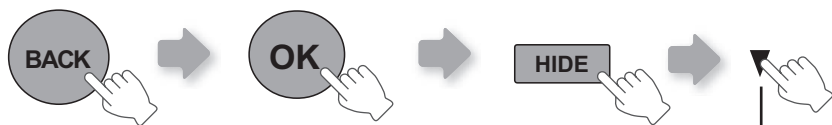

Presione durante 2 o más segundos

- Los indicadores [STANDBY/ON] y [LAMP] parpadearán durante 3 segundos. Luego, la unidad regresará al modo de espera.

# Limpieza y reemplazo del filtro

Limpie el filtro con frecuencia. De lo contrario, podría deteriorarse y ocasionar fallos de funcionamiento.

## 1 Retire el filtro interno

Levante mientras empuja la pinza

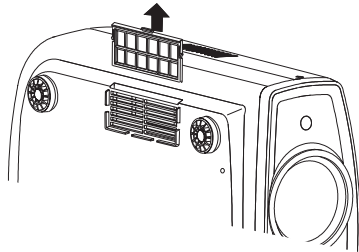

## 2 Limpie el filtro

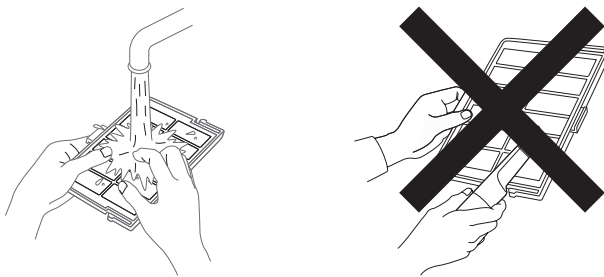

- Lave el filtro con agua y séquelo dejándolo en la sombra.
- En caso de haber suciedad extrema, se recomienda utilizar un detergente neutro. Póngase guantes cuando tenga que utilizar un detergente neutro.
- Luego de lavar el filtro con agua, asegúrese de que esté completamente seco antes de instalarlo. De lo contrario, podrían producirse descargas eléctricas o fallos de funcionamiento.
- No limpie el filtro con una aspiradora ni con un plumero. El filtro es suave y podría dañarse.

## 3 Reinstale el filtro interno

Compruebe que las pinzas izquierda y derecha están aseguradas sobre la unidad

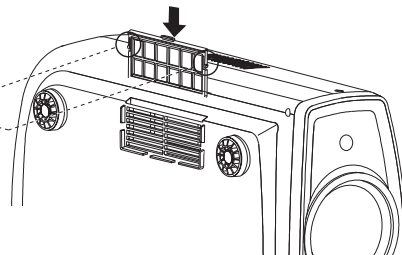

### ADVERTENCIA

- Retire el enchufe de la toma de corriente.



### MEMO

### Si el filtro está dañado o demasiado sucio para limpiarlo

- Reemplácelo por un filtro nuevo. Un filtro sucio ensucia las partes internas de la unidad y trae como resultado la presencia de sombras en la imagen de vídeo.
- Para adquirir un nuevo filtro, o en caso de existir suciedad en las partes internas de la unidad, comuníquese con su distribuidor autorizado.
- **Filtro interno Número de parte: Filtro de reemplazo:**  
la apariencia es negra:  
PB006560999(Filtro interno)

# Interfaz RS-232C

Es posible controlar esta unidad conectándola al ordenador mediante un cable en forma de cruz RS-232C (D-Sub de 9 clavijas).

## Especificaciones de RS-232C

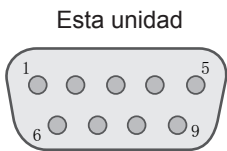

Número de clavija	Señal	Función	Dirección de la señal
2	RxD	Recepción de datos	PC→Esta unidad
3	TxD	Transmisión de datos	Esta unidad→PC
5	GND	Tierra de señal	-
1,4,6 - 9	N/C	-	-

- La expresión "PC" se usa para referirse a un controlador como, por ejemplo, un ordenador.

Modo	Sin sincronización
Límite de caracteres	8 bits
Paridad	Ninguna
Bit de comienzo	1
Bit de parada	1
Régimen binario	19200 bps
Formato de los datos	Binario

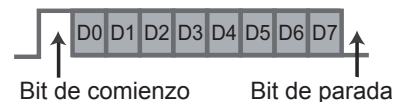

## Formato del comando

El comando entre esta unidad y el ordenador consta de "Encabezado", "ID de la unidad", "Comando", "Datos" y "Final".

- Encabezado (1 bit), ID de la unidad (2 bits), comando (2 bits), datos (n bits), final (1 bit)

### ■ Encabezado

Este código binario indica el comienzo de la comunicación.

Código binario	Tipo	Descripción
21	Comando de operación	PC→Esta unidad
3F	Comando de referencia	PC→Esta unidad
40	Comando de respuesta	Esta unidad→PC
06	ACK	Esta unidad→PC (Cuando el comando es aceptado sin que se produzcan errores, regresa al PC)

### ■ ID de la unidad

Este código especifica la unidad. El código binario está ajustado en "8901".



### ■ Comando y datos

Comando y datos de operación (código binario)

Comando	Tipo	Descripción de los datos
0000	Verificación de la conexión	Comprueba si la comunicación entre esta unidad y el PC es posible durante el modo de espera.
5057	Suministro de energía	Durante el modo de espera 31: Enciende la unidad. Durante el encendido 30: Apaga la unidad. (Modo de espera)
4950	Entrada	Durante el encendido 30: S-VÍDEO 31: VÍDEO 32: COMP. 33: VGA 36: HDMI 1 37: HDMI 2
5243	Control remoto	Envía el mismo código que el suministrado por el control remoto. ● “Código del control remoto” (P54)

Comando y datos de referencia (código binario)

Comando	Tipo	Descripción de los datos
5057	Suministro de energía	En modo de espera o durante el encendido 30: Modo de espera 31: Modo de encendido 32: Durante el modo de enfriamiento 34: Modo de advertencia
4950	Entrada	Durante el encendido 30: S-VÍDEO 31: VÍDEO 32: COMP. 36: HDMI 1 37: HDMI 2

### ■ Final

Este código indica el fin de la comunicación. El código binario está ajustado en “0A”.

# Interfaz RS-232C (Continuación)

## ■ Código del control remoto

- Se envía el código binario durante la comunicación.

Nombre del botón del control remoto	Código binario
▲	37 33 30 31
▼	37 33 30 32
BACK	37 33 30 33
ON	37 33 30 35
STAND BY	37 33 30 36
HIDE	37 33 31 44
LENS.AP.	37 33 32 30
MENU	37 33 32 45
OK	37 33 32 46
LENS	37 33 33 30
▶	37 33 33 34
◀	37 33 33 36
MENU POSITION	37 33 34 32
PC	37 33 34 36
VIDEO	37 33 34 41
S-VIDEO	37 33 34 42
COMP.	37 33 34 43

Nombre del botón del control remoto	Código binario
TEST	37 33 35 39
CINEMA 3	37 33 36 36
STAGE	37 33 36 37
CINEMA 2	37 33 36 38
CINEMA 1	37 33 36 39
NATURAL	37 33 36 41
DYNAMIC	37 33 36 42
USER 1	37 33 36 43
USER 2	37 33 36 44
THX	37 33 36 46
HDMI 1	37 33 37 30
HDMI 2	37 33 37 31
PIC.ADJ.	37 33 37 32
GAMMA	37 33 37 35
C.TEMP	37 33 37 36
ASPECT	37 33 37 37

## Ejemplos de comunicación RS-232C

Esta sección presenta ejemplos de comunicación del RS-232C.

### ■ Comando de operación

Tipo	Comando	Descripción
Verificación de la conexión	PC→Esta unidad: 21 89 01 00 00 0A Esta unidad→PC: 06 89 01 00 00 0A	Verificación de la conexión
Encendido (On)	PC→Esta unidad: 21 89 01 50 57 31 0A Esta unidad→PC: 06 89 01 50 57 0A	Cuando se enciende la unidad desde el modo de espera
Apagado (Off)	PC→Esta unidad: 21 89 01 50 57 30 0A Esta unidad→PC: 06 89 01 50 57 0A	Cuando se apaga la unidad (modo de espera) desde el modo de encendido
Entrada (COMP)	PC→Esta unidad: 21 89 01 49 50 32 0A Esta unidad→PC: 06 89 01 49 50 0A	Cuando se establece la entrada de vídeo en vídeo componente
Control remoto (MENU)	PC→Esta unidad: 21 89 01 52 43 37 33 32 45 0A Esta unidad→PC: 06 89 01 52 43 0A	Cuando se realiza la misma operación que al presionar el botón [MENU] en el control remoto

### ■ Comando de referencia

Tipo	Comando	Descripción
Encendido (On)	PC→Esta unidad: 3F 89 01 50 57 0A Esta unidad→PC: 06 89 01 50 57 0A Esta unidad→PC: 40 89 01 50 57 31 0A	Cuando se obtiene información sobre el modo de encendido
Entrada (S-VÍDEO)	PC→Esta unidad: 3F 89 01 49 50 0A Esta unidad→PC: 06 89 01 49 50 0A Esta unidad→PC: 40 89 01 49 50 30 0A	Cuando se obtiene información sobre la entrada S-VÍDEO

# Derechos de autor y advertencia

## Acerca de las marcas de fábrica y del derecho de autor

- HDMI, el logo HDMI y la interfaz multimedia de alta definición son marcas de fábrica o marcas registradas de HDMI Licensing LCC.

## Advertencia

### Características de los dispositivos

#### D-ILA

No proyecte imágenes fijas ni imágenes que contengan segmentos estáticos durante un período prolongado. Las partes estáticas de la imagen pueden permanecer en la pantalla. Preste especial atención a las imágenes de las pantallas de los juegos de vídeo y programas de ordenadores. No hay ningún problema al jugar juegos normales de vídeo al igual que con las películas.

#### Cuando la unidad no ha sido utilizada durante un período prolongado

Si se deja de utilizar la unidad durante un tiempo prolongado, pueden producirse errores o fallos de funcionamiento. Enciéndala de vez en cuando y hágala funcionar.

#### Entorno de utilización

- Evite la exposición directa de la pantalla a la luz del sol y a la iluminación directas. Utilice una cortina para bloquear el paso de la luz. Se puede proyectar bien las imágenes al reducir la luminosidad de la habitación.
- No utilice esta unidad en habitaciones en las que haya humo de cigarrillos o humo de aceite. Esto puede ocasionar un fallo de funcionamiento en la unidad.

#### Reemplazo de las piezas

Esta unidad contiene piezas (pieza óptica, ventilador de enfriamiento, etc.) que deben ser reemplazadas para mantener su funcionamiento. El tiempo calculado para el reemplazo de las piezas varía enormemente de acuerdo con la utilización y el entorno. Comuníquese con su distribuidor autorizado para solicitar el reemplazo de las piezas.

### Procedimientos de mantenimiento

Polvo o suciedad en la caja

- Limpie delicadamente la caja utilizando un paño suave. En caso de haber suciedad extrema, remoje un paño en agua, seque y limpie estrujando. Luego, pase nuevamente un paño seco.

Sea cuidadoso con respecto a los puntos siguientes para evitar que la unidad se deteriore o pierda la pintura.

- No utilice diluyente o benceno para limpiar la unidad.
- No rocíe sustancias químicas volátiles como insecticidas.
- No permita el contacto prolongado con materiales de goma o con productos plásticos.

Polvo o sucio en las entradas de aire

- Utilice una aspiradora para aspirar el polvo o la suciedad. Si no, utilice un paño para limpiar. Si permite que se acumule suciedad en las entradas de aire, puede que la temperatura interna no pueda ajustarse y esto ocasionaría fallos de funcionamiento.

Polvo o suciedad en la lente

- Utilice ventiladores o papel de limpieza de lentes disponibles en venta, especiales para la limpieza de gafas y cámaras. No utilice productos de limpieza líquidos. Esto podría hacer que se pele la película protectora de la superficie. (P13)

## Montaje de la unidad

Debe tomar medidas de seguridad para evitar que la unidad se balancee o se caiga, y para prevenir accidentes durante situaciones de emergencia, incluidos los terremotos. Cuando monte la unidad en un pedestal o en el techo, retire los 4 pies de apoyo de la superficie inferior y utilice los 4 huecos de tornillo (tornillos M5) para el montaje.

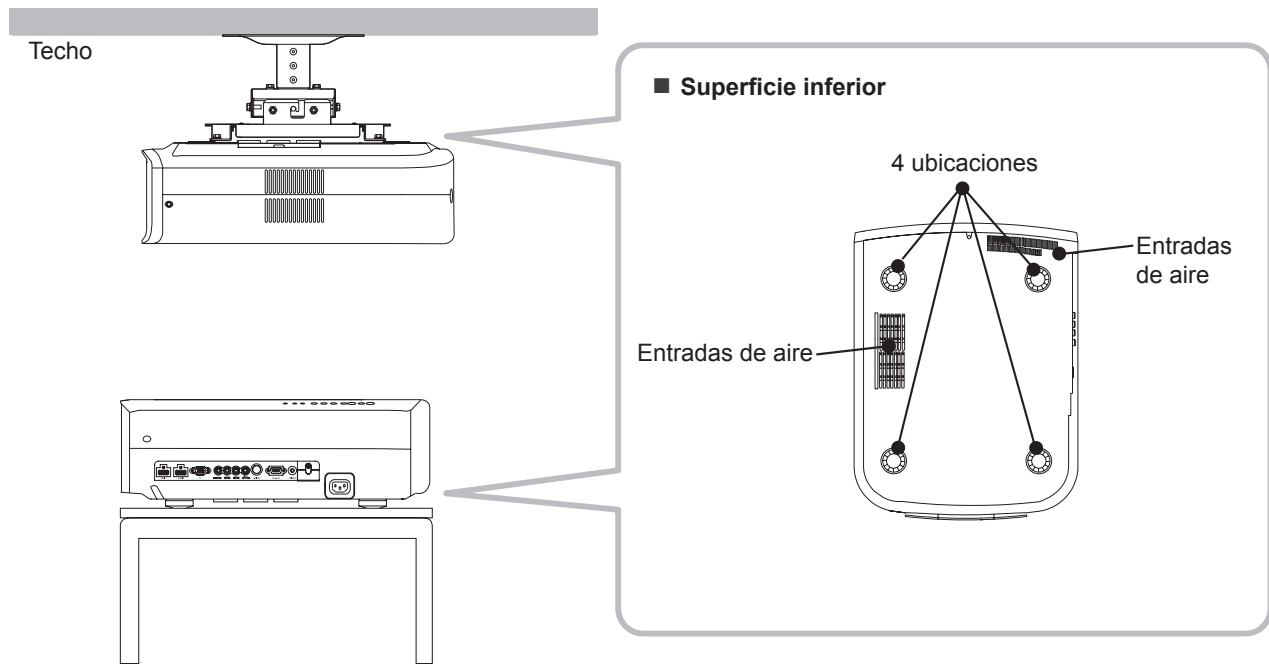

## Precauciones durante el montaje

- Se requieren conocimientos y técnicas especiales para el montaje de esta unidad. Asegúrese de solicitarle a un distribuidor o especialista que instale la unidad.
- La profundidad de los orificios de los tornillos (longitud de los tornillos) es de 23 mm. Utilice tornillos con una longitud menor a 23 mm y mayor a 13 mm.  
**La utilización de otros tornillos podría causar fallos de funcionamiento o caídas de la unidad.**
- Cuando monte la unidad en un pedestal, asegúrese de que exista espacio suficiente (altura de la base de 10 mm o más) alrededor de la unidad para lograr que las entradas de aire no se encuentren bloqueadas.
- No incline esta unidad más de  $\pm 5$  grados de un lado al otro cuando la esté utilizando.
- Independientemente de que la unidad esté todavía en garantía, JVC no asume responsabilidad alguna por los daños que pudiera ocasionarse al producto como resultado de un montaje en el que no se utiliza el cableado para instalación en el techo exclusivo de JVC o cuando el entorno no es el adecuado para una instalación en el techo.
- Cuando utilice la unidad suspendida en el techo, sea cuidadoso respecto de la temperatura circundante. Cuando se utiliza un calentador, la temperatura del techo en el área que lo circunda es más alta de lo que puede esperarse.

# Especificaciones

Nombre del producto	Proyector D-ILA
Nombre del modelo	DLA-RS35
Panel de visualización/tamaño	Dispositivo D-ILA <sup>*1,2</sup> / 0,7" (1920 píxeles x 1080 píxeles) x 3 (Cantidad total de píxeles: Aprox. 6,22 millones)
Lente de proyección	Lente con zoom motorizado de 2,0 x (1,4:1 a 2,8:1) (Zoom/Foco: Motorizado)
Lámpara de la fuente de luz	Lámpara de mercurio de presión ultra alta de 200 W [Núm. de parte.: BHL5010-S] Vida útil estimada: 3000 horas (modo normal)
Tamaño de pantalla	Aprox. 60" a 200" (Relación de aspecto: 16:9)
Distancia de proyección	Aprox. 1,8m a 12m
Sistema de color	NTSC, NTSC4,43, PAL, PAL-M, PAL-N y SECAM (Cambio automático/manual)
Formatos de entrada de vídeo analógico	480i, 480p, 576i, 576p, 720p/50Hz, 720p/60Hz, 1080i/50Hz y 1080i/60Hz
Formatos de entrada de vídeo digital	480i, 480p, 576i, 576p, 720p/50Hz, 720p/60Hz, 1080i/50Hz, 1080i/60Hz, 1080p/24Hz, 1080p/50Hz, 1080p/60Hz y señales compatibles con los ordenadores (P59)
Resolución	1920 puntos x 1080 puntos
Gestiónde color	Incluida
Terminales	
Entrada de vídeo (VÍDEO)	1 conectores de clavija RCA de 1 canal 1,0V(p-p), 75Ω
Entrada de S-Vídeo (S-VÍDEO)	1 conector mini DIN de 4 clavijas y 1 canal Y: 1,0V(p-p), 75Ω C: 0,286V(p-p), 75Ω(NTSC); 0,3V(p-p), 75Ω(PAL)
Entrada de vídeo componente (COMPONENTE)	3 conectores de clavija RCA de 1 canal Y: 1,0V(p-p), 75Ω C <sub>B</sub> /P <sub>B</sub> : C <sub>R</sub> /P <sub>R</sub> : 0,7V(p-p), 75Ω
Entrada HDMI (HDMI 1, HDMI 2)	2 conectores HDMI de 19 clavijas y 2 canales (compatible con HDCP) <sup>*3</sup> Compatible con la norma HDMIv1.3a
Entrada PC	VGA D-Sub de 1 línea y 15 clavijas
Salida de activación	12V 100mA
Requisitos de alimentación	CA de 110V-240V 50/60 Hz
Consumo de energía	310 W (Modo de espera: 0.7 W)
Ambiente de funcionamiento	Temperatura: 5°C a 35°C Humedad: 20% a 80% (sin condensación) (Temperatura de almacenamiento: -10°C a 60°C)
Altura de instalación	Inferior a 1524m
Dimensiones (Ancho x Alto x Profundidad)	365mm X 167mm X 477,5mm
Peso	11,2kg
Accesorios	(Consulte la P11)

\*1 D-ILA es la abreviatura de Direct drive Image Light Amplifier.

\*2 Los dispositivos D-ILA son fabricados utilizando tecnología de la más alta precisión. La efectividad de los píxeles es del 99,99 %. Sólo 0,01 %, o menos de los píxeles no se iluminarán o permanecerán iluminados permanentemente.

\*3 HDCP es la abreviatura de High-bandwidth Digital Content Protection system.

La imagen de un terminal de entrada HDMI puede no ser visualizada debido al cambio de la especificación HDCP.

- El diseño y las especificaciones están sujetos a cambios sin previo aviso.
- Para facilitar la comprensión, puede que algunas de las fotografías e ilustraciones hayan sido reducidas, amplificadas o situadas en un contexto particular. Las imágenes pueden mostrar una apariencia distinta respecto de la apariencia real del producto.

**■ Señales compatibles con ordenador**

## ● HDMI

Núm.	Designación	Resolución	fh [kHz]	fv [kHz]	Frecuencia de reloj [MHz]	Polaridad		Cantidad total de puntos [puntos]	Cantidad total de líneas [líneas]	Cantidad de puntos efectivos [puntos]	Cantidad de líneas efectivas [líneas]
						H	V				
1	VGA 60	640 X 480	31,500	60,000	25,200	-	-	800	525	640	480
2	VGA 59,94	640 X 480	31,469	59,940	25,175	-	-	800	525	640	480
3	SVGA 60	800 X 600	37,879	60,317	40,000	+	+	1,056	628	800	600
4	XGA 60	1024 X 768	48,363	60,004	65,000	-	-	1,344	806	1,024	768
5	WXGA 60	1280 X 768	47,760	60,000	79,998	-	+	1,675	796	1,280	768
6	WXGA +60	1440 X 900	55,919	59,999	106,470	-	+	1,904	932	1,440	900
7	SXGA 60	1280 X 1024	63,981	60,020	108,000	+	+	1,688	1,066	1,280	1,024
8	WSXGA +60	1680 X 1050	65,222	60,002	147,140	-	+	2,256	1,087	1,680	1,050
9	WUXGA 60	1920 X 1200	74,038	59,95	154,000	+	-	2,080	1,235	1,920	1,200

Puede que no se muestren imágenes si las temporizaciones anteriores no se cumplen.

## ● PC (D-sub de 3- línea y 15 clavijas)

No.	Designation	Resolution	fh [kHz]	fv [Hz]	Dot CLK [MHz]	Polarity		Total No. of dots [dot]	Total No. of lines [line]	No. of effective dots [dot]	No. of effective lines [line]
						H	V				
1	VGA 60	640 X 480	31.500	60.000	25.175	-	-	800	525	640	480
2	VGA 72	640 X 480	37.900	72.000	31.500	-	-	832	520	640	480
3	VGA 75	640 X 480	37.500	75.000	31.500	-	-	840	500	640	480
4	VGA 85	640 X 480	43.300	85.000	36.000	-	-	832	509	640	480
5	SVGA 56	800 X 600	35.200	56.000	36.000	+	+	1024	625	800	600
6	SVGA 60	800 X 600	37.900	60.000	40.000	+	+	1056	628	800	600
7	SVGA 72	800 X 600	48.100	72.000	50.000	+	+	1040	666	800	600
8	SVGA 75	800 X 600	46.900	75.000	49.500	+	+	1056	625	800	600
9	SVGA 85	800 X 600	53.700	85.000	56.250	+	+	1048	631	800	600
10	XGA 60	1024 X 768	48.400	60.000	65.000	-	-	1344	806	1024	768
11	XGA 70	1024 X 768	56.500	70.000	75.000	-	-	1328	806	1024	768
12	XGA 75	1024 X 768	60.023	75.029	78.750	+	+	1312	800	1024	768
13	XGA 85	1024 X 768	68.700	85.000	94.500	+	+	1376	808	1024	768
14	WXGA 60	1280 X 768	47.760	60.000	79.998	-	+	1675	796	1280	768
15	WXGA+ 60	1440 X 900	55.919	59.999	106.470	-	-	1904	932	1440	900
16	SXGA 60	1280 X 1024	63.981	60.020	108.000	+	+	1688	1066	1280	1024
17	SXGA+ 60	1400 X 1050	64.740	59.950	101.000	+	+	1560	1080	1400	1050
18	WSXGA+ 60	1680 X 1050	65.222	60.002	147.140	-	-	2256	1087	1680	1050
19	1920x1080 60	1920 X 1080	67.500	60.00	148.500	+	+	2200	1125	1920	1080
20	MAC13"	640 X 480	35.000	66.667	30.240	-	-	864	525	640	480
21	MAC16"	832 X 624	49.107	75.087	55.000	-	-	1120	654	832	624
22	MAC19"	1024 X 768	60.241	74.927	80.000	-	-	1328	804	1024	768

Puede que no se muestren imágenes si las temporizaciones anteriores no se cumplen.

# Especificaciones (Continuación)

## Dimensiones

■ Superficie superior

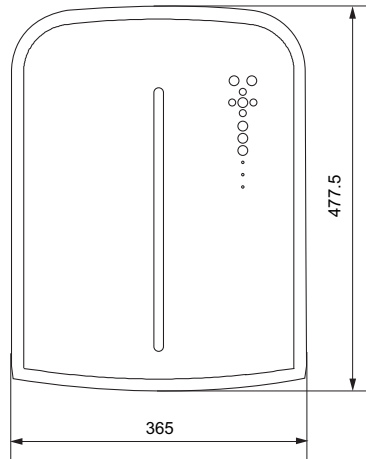

■ Superficie inferior

(Unidad: mm)

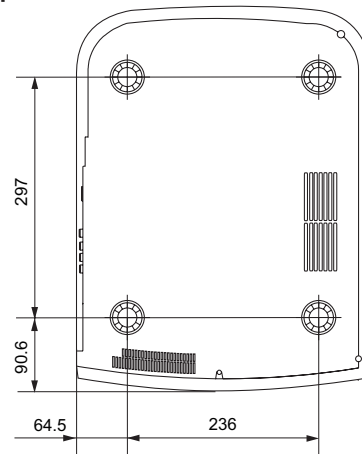

■ Frente

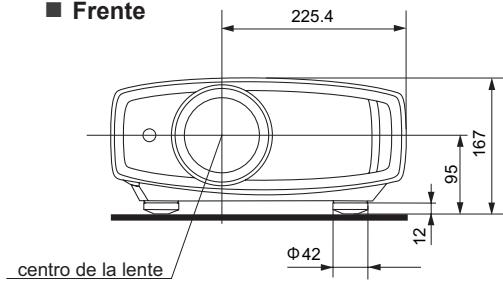

■ Superficie trasera

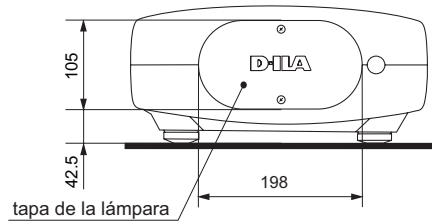



# Índice

<b>HDMI</b>	
Estándar .....	Page 58
Conexión .....	Page 18
Ajustes .....	Page 35
<b>LED</b>	
Aviso .....	Page 47
<b>Tamaño de pantalla</b>	
Tabla de distancias.....	Page 22
Ajustes.....	Page 26
<b>Máscara</b>	
Ajustes .....	Page 27
<b>Baterías</b>	
Tipos .....	Page 11
<b>Desplazamiento</b>	
Cantidad de desplazamiento.....	Page 21
Ajuste .....	Page 25
<b>Zoom</b>	
Ajuste .....	Page 24
<b>Instalación</b>	
Ángulo.....	Page 21
Ajustes .....	Page 28
Advertencia .....	Page 2
Techo .....	Page 2,57
<b>Menú de ajustes</b>	
Estructura.....	Page 28
<b>Distancia de proyección</b>	
Tabla de distancias.....	Page 22
<b>Entrada señal</b>	
Compatibilidad con PC .....	Page 59
Compatibilidad con vídeo .....	Page 58
<b>Filtro</b>	
Filtro de entrada de aire .....	Page 13
Número de filtro de reemplazo .....	Page 11,51
Limpieza y reemplazo .....	Page 51
<b>Foco</b>	
Ajuste .....	Page 24
<b>Mensaje</b>	
Significado .....	Page 46
<b>Lámpara</b>	
Reemplazo .....	Page 48
Número de lámpara de reemplazo .....	Page 11,48
Reajustar el tiempo .....	Page 50
Notas de advertencia .....	Page 3
<b>Control remoto</b>	
Instrucciones.....	Page 14,15