

userguide • benutzer handbuch • guide d'utilisateur • guía del usuario • manuale d'uso • bruksanvisning

DS+300 User Manual

020-000001-01 Rev. 1 (04/07)





2	Table of contents
4	Introduction
6	Safety & Warnings
14	Supplied material
16	Overview
18	Keypad
20	Indicator
22	Remote control
26	Connector panel
28	Set up
30	Image adjustments
30	PIN Code
32	Ceiling mount
32	Vertical operation
34	Using the projector
40	Menu system
56	Trouble shooting
58	Maintenance
58	Service information
60	Lamp change
62	Technical data
68	Declarations

2	Inhaltsverzeichnis
4	Einleitung
6	Sicherheit und Warnhinweise
14	Lieferumfang
16	Übersicht
18	Tastenfeld
20	Leuchtanzeigen
22	Fernbedienung
26	Anschlüsse
28	Einrichtung
30	Bildeinstellungen
30	Pincode
32	Deckenmontage
32	Vertikaler betrieb
34	Einsatz des Projektors
40	Menüsystem
56	Problembhebung
58	Instandhaltung
58	Wartungsangaben
60	Austauschen der Lampe
62	Technische Daten
68	Erklärungen



2	Table des matières
4	Introduction
6	Sécurité et mises en garde
14	Matériel fournis
16	Vue d'ensemble
18	Clavier numérique
20	Témoins
22	Contrôle à distance
26	Panneau de raccordement
28	Installation
30	Réglages de l'image
30	Code Pin
32	Montage au plafond
32	Utilisation verticale
34	Utilisation du projecteur
40	Système menu
56	Dépannage
58	Entretien
58	Information
60	Changement de la lampe
62	Données techniques
68	Déclarations





2	Índice de contenidos
4	Introducción
6	Seguridad y advertencias
14	Material entregado
16	Descripción general
18	Teclado
20	Indicadores
22	Mando a distancia
26	Panel de conexiones
28	Instalación
30	Ajustes de imagen
30	Código PIN
32	Montaje en el techo
32	Funcionamiento vertical
34	Uso del proyector
40	Sistema de menús
56	Solución de problemas
58	Mantenimiento
58	Información de servicio técnico
60	Cambio de la lámpara
62	Datos técnicos
68	Declaraciones

2	Indice
4	Introduzione
6	Sicurezza e avvertenze
14	Materiale in dotazione
16	Panoramica
18	Tastierino
20	Indicatori
22	Telecomando
26	Pannello dei connettori
28	Impostazione
30	Regolazioni dell'immagine
30	Codice pin
32	Montaggio a soffitto
32	Funzionamento verticale
34	Uso del proiettore
40	Sistema di menu
56	Risoluzione dei problemi
58	Manutenzione
58	Informazioni sull'assistenza
60	Sostituzione delle lampade
62	Dati tecnici
68	Dichiarazioni



2	Innholdsfortegnelse
4	Introduksjon
6	Sikkerhet og advarsler
14	Leverert materiale
16	Oversikt
18	Tastatur
20	Indikatorer
22	Fjernkontroll
26	Kontaktpanel
28	Oppsett
30	Bildeinnstillinger
30	PIN kode
32	Takmontasje
32	Stående plassering
34	Bruk av projektoren
40	Menysystem
56	Feilfinning
58	Vedlikehold
58	Service informasjon
60	Lampebytte
62	Tekniske data
68	Godkjenninger



This digital projector is designed with the latest state-of-the-art technologies in illumination, imaging, optics, electronics, thermal and industrial design in order to serve traditional as well as novel imaging applications across a variety of markets, offering features such as:

- SXGA+ 1400x1050 or HD720 1280x720 pixel DLP™ technology
- SINGLE CHIP DMD™ with DarkChip™ technology by Texas Instruments®
- HIGH CONTRAST for vibrant colors and deep blacks
- HIGH RESOLUTION for unprecedented detail
- HIGH BRIGHTNESS for larger screens
- DEEP BLACKS for maximum dynamics
- COLOR CALIBRATION for precise images
- REAL TIME CLOCK for timing control
- REDUCED IMAGE NOISE through high end signal processing
- FAROUDJA DCDi™ Video processing and de-interlacing
- ECO MODE for reduced power consumption and lower audible noise
- VARIABLE LAMP POWER for alignment of multi-screen configurations
- LONG LIFE LAMP (up to 4000 hours) in low power ECO mode
- STYLISH AND COMPACT MAGNESIUM DESIGN to fit most applications, installed or movable
- FIVE VIDEO and GRAPHICS INPUTS for virtually any video and data source
- LAN, RS232 and USB ports for control and monitoring

The specifications and functionality of the product may change without prior notice.

Dieser digitale Projektor wurde mit den neuesten Beleuchtungs-, Bild-, Optik-, Elektronik-, thermischen - und industriellen Technologien konstruiert, um sowohl für herkömmliche als auch für neuartige Bildanwendungen auf einer Vielzahl von Märkten zu dienen. Er bietet u.A. folgende Merkmale:

- SXGA+ 1400x1050 oder HD720 1280x720-Pixel DLP™-Technologie
- DMD™-EINZELCHIP mit DarkChip™-Technologie von Texas Instruments®
- HOHER KONTRAST für lebendige Farben und tiefes Schwarz
- HOHE AUFLÖSUNG für noch nie gehabte Detailtreue
- STARKE HELBIGKEIT für größere Bildschirme
- TIEFE SCHWARZDARSTELLUNGEN für eine maximale Dynamik
- FARBKALIBRIERUNG für präzise Bilddarstellung
- ECHTZEITUHR für die Zeitkontrolle
- GERINGERES BILDRAUSCHEN Dank High-End-Signalverarbeitung
- FAROUDJA DCDi™-Videoverarbeitung und Deinterlacing
- SPARMODUS mit verringertem Stromverbrauch und geringeren hörbaren Geräuschen
- VARIABLE LAMPENSTÄRKE zur Ausrichtung auf mehreren Bildschirmen
- LANGLEBIGE LAMPE (bis zu 4 000 Stunden) im Sparbetrieb
- STILVOLLES UND KOMPAKTES MAGNESIUMDESIGN, das für die meisten Anwendungen – als Festinstallation oder bewegliche Einrichtung - passt.
- FÜNF VIDEO- und GRAPHIKINGÄNGE für praktische jede Video- und Datenquelle
- LAN-, RS232- und USB-Anschlüsse zur Steuerung und Überwachung

Die Spezifizierungen und Funktionalität des Produktes können ohne Vorankündigung geändert werden.

Ce projecteur numérique est conçu avec les dernières technologies de pointe en terme d'éclairage, d'imagerie, de systèmes optiques, électroniques, thermiques et de design industriel afin de servir aussi bien les nouvelles applications d'imagerie que les traditionnelles à travers une variété de marché, offrant des caractéristiques comme :

- Technologie SXGA+ 1400x1050 ou HD720 1280x720 pixel DLP™
- UNE PUCE DMD™ UNIQUE avec une technologie DarkChip3™ de Texas Instruments®
- CONTRASTE ELEVE pour des couleurs vibrantes et des noirs profonds
- HAUTE RÉOLUTION pour un détail sans précédent
- HAUTE LUMINOSITÉ pour de plus grands écrans
- NOIRS PROFONDS pour des dynamiques maximales
- CALIBRAGE DE LA COULEUR pour des images précises
- VERITABLE HORLOGE pour le contrôle du temps
- BRUIT D'IMAGE REDUIT par le traitement élevé des signaux de fin
- Traitement et entrelacement Vidéo FAROUDJA DCDi™
- MODE ÉCO pour réduire la consommation d'énergie et baisser le bruit audible
- PUISSANCE DE LAMPE VARIABLE pour les configurations d'alignement des multi-écrans
- LAMPE À LONGUE DURÉE DE VIE (jusqu'à 4000 heures) en mode ÉCO basse puissance
- CONCEPTION ELEGANTE ET COMPACTE EN MAGNESIUM pour convenir à la plupart des applications, fixes ou mobiles
- CINQ ENTRÉES VIDEO et GRAPHIQUES adaptées à presque toutes les sources vidéo et sources de données
- Ports LAN, RS232 ET USB pour la commande et la surveillance

Les caractéristiques et la fonctionnalité de l'appareil peuvent être modifiées sans avis préalable.

Este proyector digital ha sido diseñado con las más avanzadas tecnologías en iluminación, imagen, óptica, electrónica, diseño térmico e industrial para que sirva tanto en aplicaciones de imagen tradicionales como novedades en una variedad de mercados, ofreciendo funciones como:

- Tecnología DLP™ con resolución SXGA (1400 x 1050) o HD720 (1280 x 720)
- Chip único DMD™ con tecnología DarkChip™ de Texas Instruments®
- ALTO CONTRASTE para colores vibrantes y negros profundos
- ALTA RESOLUCIÓN para un detalle sin precedentes
- ALTO NIVEL DE BRILLO para pantallas más grandes
- NEGROS PROFUNDOS para una máxima dinámica
- CALIBRACIÓN DEL COLOR para imágenes precisas
- RELOJ EN TIEMPO REAL para un control temporizado
- RUIDO DE IMAGEN REDUCIDO mediante un procesado de señales de gama alta
- Procesado de vídeo y desentrelazado de FAROUDJA DCDi™
- MODO ECO para un menor consumo de energía y menor ruido audible
- POTENCIA VARIABLE DE LA LÁMPARA para la alineación de configuraciones de múltiples pantallas
- LÁMPARA DE LARGA DURACIÓN (hasta 4000 horas) en modo ECO de baja potencia
- DISEÑO MODERNO Y COMPACTO DE ALEACIÓN DE MAGNESIO para adaptarse a la mayoría de las aplicaciones, instaladas o móviles
- CINCO ENTRADAS de VÍDEO y GRÁFICOS para casi cualquier fuente de vídeo y datos
- Puertos LAN, RS232 y USB para control y supervisión

Las especificaciones y funcionalidad del producto pueden variar sin previo aviso.

Questo proiettore digitale è stato progettato con i più recenti ritrovati tecnologici disponibili per illuminazione, acquisizione di immagini, obiettivi, elettronica, design termico e industriale e può essere utilizzato con le applicazioni d'immagini tradizionali, nonché quelle innovative, in una varietà di settori. Offre funzioni come, ad esempio:

- Tecnologia SXGA+ 1400x1050 or HD720 1280x720 pixel DLP™
- Tecnologia SINGLE CHIP DMD™ con DarkChip™ di Texas Instruments®
- ELEVATO CONTRASTO per colori vibranti e neri profondi
- ELEVATA RISOLUZIONE per dettagli senza precedenti
- ELEVATA LUMINOSITÀ per schermi più grandi
- NERI PROFONDI per il massimo della dinamica
- CALIBRAZIONE DEL COLORE per immagini definite
- ORA IN TEMPO REALE per controllare il tempo
- RIDOTTA INTERFERENZA DELLE IMMAGINI tramite un'alta elaborazione del segnale finale
- Disinterlacciamento ed elaborazione video FAROUDJA DCDi™
- MODALITÀ ECO per ridurre il consumo di energia e diminuire il rumore percepito
- POTENZA VARIABILE DELLA LAMPADA per l'allineamento di configurazioni su più schermi
- LAMPADA A LUNGA DURATA (fino a 4.000 ore) in modalità di bassa potenza ECO
- DESIGN IN MAGNESIO ELEGANTE E COMPATTO adatto a quasi tutte le applicazioni, fisse o portatili
- CINQUE INGRESSI VIDEO e GRAFICA per, virtualmente, qualsiasi sorgente dati e video
- Porte LAN, RS232 e USB per il controllo e il monitoraggio

Le caratteristiche tecniche e le funzioni del prodotto sono soggette a variazioni senza preavviso.

Denne digitale projektoren er konstruert med de nyeste teknologiske løsninger innen belysning, bildebehandling, optikk, elektronikk, termikk og industridesign for å betjene både nye og tradisjonelle anvendelser i ulike markeder, med et vell av egenskaper som:

- SXGA+ 1400x1050 eller HD720 1280x720 bildepunkter DLP™ teknologi
- 1-CHIP DMD™ med DarkChip™ teknologi fra Texas Instruments®
- HØY KONTRAST for klare farver og godt svartnivå
- HØY OPPLØSNING for uovertruffne detaljer
- HØY LYSSTYRKE for store skjermer
- DYP SVART for maksimal dynamikk
- FARGEKALIBRERING for presise bilder
- REALTIDSKLOCKE for tidsstyring
- REDUSERT BILDESTØY ved hjelp av avansert signalbehandling
- FAROUDJA DCDi™ video prosessering og de-interlacing
- ECO-MODUS for redusert strømforbruk og lavere støy
- VARIABEL LAMPESTYRKE for tilpasning av flere projektorer i sømløse applikasjoner
- LAMPE MED LANG LEVETID (opp til 3000 timer) i ECO-modus.
- STILIG OG KOMPACT DESIGN passer inn i de fleste situasjoner, installert eller flyttbar.
- FEM VIDEO og GRAFIKK INNGANGER dekker de fleste video- og datakilder
- LAN, RS232 og USB porter for styring og oppfølging

Produktets spesifikasjoner og ytelse kan endres uten forutgående varsel.

This user guide contains important information about safety precautions and the setup and use of the projector. Please read the manual carefully before you operate the projector.

SAFETY

This device complies with relevant safety regulations for data processing equipment for use in an office environment. Before using the projector for the first time, please read the safety instructions thoroughly.

WARNING

Use only the cables and cords supplied with the projector or original replacement cables. Using other cables or cords may lead to malfunction and permanent damage of the unit.

Always use 3-prong / grounded power cord to ensure proper grounding of the unit. Never use 2-prong power cords, as this is dangerous and could lead to electrical shock.

Never open the unit. The projector contains no user serviceable parts. Refer all repairs to qualified personnel only. Make sure that no objects enter into the vents and openings of the set.

Do not spill any liquids on the projector or into the vents or openings of the unit.

Always remove lens cap before switching on the projector. If the lens cap is not removed, it may melt due to the high energy light emitted through the lens. Melting the lens cap may permanently damage the surface of the projection lens.

Do not look into the projection lens when the projector is switched on. The strong light may permanently damage sight. Do not look into the laser beam when activated on the remote control. Laser light may permanently damage sight.

Do not point laser beam on people.

Only place the projector on a stable surface, or mount it securely using an approved ceiling-mount.

Do not drop the projector.

Always operate the projector horizontally, within the range of the adjustable rear feet. Operating the unit in other positions may reduce lamp life significantly, and may lead to overheating, resulting in malfunctioning.

Always allow ample airflow through the projector. Never block any of the air vents. Never cover the unit in any way while running. Allow for sufficient distance to walls and ceilings to avoid overheating.

Minimum safety distance to any side of the unit is 50 cm / 20" in any direction.

CAUTION! Hot air is exhausted from the rear vent. Do not place objects that are sensitive to heat nearer than 50cm / 20" to the exhaust vent.

The projector is designed for indoor use only. Never operate the unit outdoors.

Dieses Benutzerhandbuch enthält wichtige Angaben zur Sicherheit und Vorsichtsmaßnahmen so wie die Einrichtung und Verwendung des Projektors. Lesen Sie das Handbuch bitte aufmerksam, bevor Sie den Projektor in Betrieb nehmen.

SICHERHEIT

Dieses Gerät erfüllt die relevanten Sicherheitsbestimmungen für Datenverarbeitungsgeräte zum Einsatz in Büros. Vor erstmaliger Verwendung des Projektors lesen Sie bitte die Sicherheitshinweise aufmerksam durch.

WARNUNG

Verwenden Sie ausschließlich Kabel, die mit dem Projektor geliefert wurden bzw. Originalersatzkabel. Die Verwendung von anderen Kabeln kann zu Funktionsfehlern oder dauerhafter Beschädigung des Geräts führen.

Verwenden Sie immer ein 3-poliges / geerdetes Stromkabel, um die sichere Erdung des Gerätes zu gewährleisten. Verwenden Sie auf keinen Fall 2-polige Kabel, da diese gefährlich sind und einen Stromschlag verursachen können.

Öffnen Sie das Gerät niemals. Der Projektor enthält keine Teile, die vom Benutzer gewartet werden müssen. Reparaturarbeiten dürfen nur von qualifiziertem Personal vorgenommen werden. Versichern Sie sich, dass keine Gegenstände in das Gebläse oder die Öffnungen des Geräts gelangen.

Schützen Sie keine Flüssigkeiten über den Projektor oder in das Gebläse bzw. die Öffnungen des Geräts.

Nehmen Sie immer die Deckel von den Linsen, bevor Sie den Projektor einschalten. Werden die Deckel nicht von den Linsen genommen, können sie auf Grund des durch die Linsen abgegebene Licht mit hohem Energiegehalt schmelzen. Schmelzen die Deckel, kann die Oberfläche der Projektionslinsen dauerhaft beschädigt werden.

Schauen Sie nicht in die Projektionslinsen, wenn der Projektor eingeschaltet ist. Das starke Licht könnte die Augen dauerhaft schädigen. Schauen Sie nicht in den Laserstrahl, wenn die Fernbedienung betätigt wird. Das Laserlicht könnte die Augen dauerhaft schädigen.

Richten Sie den Laserstrahl nicht auf Menschen.

Stellen Sie den Projektor nur auf einer stabilen Fläche auf oder hängen Sie ihn sicher unter Verwendung einer Deckenhalterung auf.

Lassen Sie den Projektor nicht herunterfallen.

Betreiben Sie den Projektor immer horizontal, innerhalb des Bereichs der regulierbaren Hinterfüße. Wird das Gerät in einer anderen Stellung betrieben, kann die Lebensdauer der Lampe deutlich verkürzt werden, und es können Überhitzungen auftreten, die zu Betriebsstörungen führen.

Lassen Sie immer den Luftfluss durch den Projektor strömen. Die Belüftungsöffnungen dürfen nie versperrt werden. Decken Sie das Gerät nie ab, wenn es in Betrieb ist. Halten Sie ausreichend Abstand zu Wänden und Decken, um zu vermeiden, dass sich das Gerät überhitzen kann.

Der Mindestsicherheitsabstand an allen Seiten des Geräts beträgt 50 cm / 20 Zoll in jede Richtung.

VORSICHT! Aus den hinteren Belüftungsöffnungen strömt heiße Luft. Legen Sie keine wärmeempfindlichen Gegenstände näher als 50 cm / 20 Zoll an die Luftaustrittsöffnungen.

Der Projektor ist nur für die Verwendung in geschlossenen Räumen konzipiert. Verwenden Sie das Gerät niemals im Freien.

Ce guide d'utilisation contient des informations importantes sur les précautions de sécurité, d'installation et d'utilisation du projecteur. Veuillez lire attentivement le manuel avant de mettre en marche le projecteur.

SÉCURITÉ

Cet appareil est conforme aux normes de sécurité relatives à l'utilisation en bureaux des appareils de traitement de données. Avant la première utilisation du projecteur, veuillez lire entièrement les consignes de sécurité.

MISE EN GARDE

Utilisez uniquement les câbles et les cordons fournis avec le projecteur ou des câbles de remplacement d'origine. L'utilisation de câbles ou de cordons différents peut entraîner un mauvais fonctionnement et des dégâts irréversibles sur l'appareil.

Utilisez toujours un cordon d'alimentation 3 broches avec prise de terre pour garantir une mise à la terre correcte de l'appareil. N'utilisez jamais des cordons d'alimentation 2 broches, ceci est dangereux et peut entraîner une décharge électrique.

N'ouvrez jamais l'appareil. Le projecteur ne contient pas de pièces accessibles par l'utilisateur. Adressez-vous à du personnel qualifié pour toutes les réparations. Assurez-vous qu'aucun objet n'entre par les orifices et les ouvertures du poste.

Ne renversez aucun liquide sur le projecteur ou dans les orifices ou les ouvertures de l'appareil.

Enlevez toujours le cache-optique avant la mise en marche du projecteur. Si le cache-optique n'est pas enlevé, il peut fondre à cause de la forte puissance de la lumière émise à travers la lentille. La fonte du cache-optique peut endommager la surface de l'objectif de projection de façon irréversible.

Ne regardez pas dans l'objectif de projection quand le projecteur est en marche. La puissance de la lumière peut endommager la vue de façon irréversible. Ne regardez pas dans le faisceau laser lorsqu'il est activé sur la télécommande. La lumière laser peut endommager la vue de façon irréversible.

Ne braquez pas le faisceau laser vers quelqu'un.

Placez-le projecteur uniquement sur une surface stable ou installez-le soigneusement en utilisant un montage plafond certifié.

Ne faites pas tomber le projecteur.

Faites toujours fonctionner le projecteur à l'horizontale, dans la limite des pieds arrière réglables. Faire fonctionner l'appareil dans d'autres positions peut réduire la durée de vie de la lampe de façon significative, et peut entraîner une surchauffe résultant d'un mauvais fonctionnement.

Laissez toujours suffisamment de place autour du projecteur pour permettre la circulation de l'air. Ne bouchez jamais les prises d'air. Ne couvrez jamais l'appareil de quelque façon que ce soit pendant le fonctionnement. Prévoyez une distance suffisante jusqu'aux murs et jusqu'au plafond pour éviter une surchauffe.

La distance minimale de sécurité de chaque côté de l'appareil est de 50 cm/20 pouces dans n'importe quelle direction.

ATTENTION! L'orifice arrière dégage de l'air chaud. Ne placez pas d'objets sensibles à la chaleur à moins de 50 cm/20" des orifices de ventilation.

Le projecteur est conçu pour un usage intérieur uniquement. Ne faites jamais fonctionner l'appareil en extérieur.

Esta guía de usuario contiene información importante acerca de las precauciones de seguridad y la instalación y el uso del proyector. Lea detenidamente el manual antes de poner en marcha el proyector.

SEGURIDAD

Este aparato cumple las normas de seguridad correspondientes a equipos de proceso de datos para su uso en un entorno de oficinas. Antes de usar el proyector por primera vez, lea detenidamente las instrucciones de seguridad.

ADVERTENCIA

Utilice únicamente los cables y conectores suministrados con el proyector o piezas de recambio originales. El uso de otros cables o conectores puede ocasionar un mal funcionamiento y el daño permanente del aparato.

Utilice siempre un cable de alimentación de 3 clavijas puesto a tierra para garantizar una correcta conexión a tierra del aparato. No utilice nunca cables de alimentación de 2 clavijas ya que resulta peligroso y podría ocasionar una descarga eléctrica.

No abra nunca el aparato. El proyector no contiene ninguna pieza que pueda ser reparada por el usuario. Para cualquier reparación, diríjase a un servicio técnico cualificado. Asegúrese de que no entren objetos por las ranuras de ventilación o las aberturas del aparato.

No derrame líquidos sobre el proyector ni en las ranuras de ventilación o las aberturas del aparato.

Antes de encender el proyector, quite siempre la tapa del objetivo. En caso contrario, éste puede fundirse a causa de la gran energía de la luz emitida a través del objetivo. Si la tapa se funde, la superficie del objetivo puede quedar dañada de forma permanente.

No mire al objetivo con el proyector encendido. Una luz demasiado fuerte puede ocasionar daños permanentes a la vista. No mire al rayo láser cuando lo active con el mando a distancia. El rayo láser puede ocasionar daños permanentes a la vista.

No apunte el rayo láser hacia las personas.

Coloque el proyector únicamente sobre una superficie estable o sujételo firmemente mediante un montaje de techo homologado.

Evite la caída del proyector.

Utilice siempre el proyector en posición horizontal y dentro del radio de las patas traseras regulables. La utilización del aparato en otras posiciones puede reducir significativamente la vida útil de la lámpara y producir un sobrecalentamiento que ocasione un mal funcionamiento.

Deje en todo momento un espacio amplio para que el aire fluya por el proyector. No tape nunca ninguna de las ranuras de ventilación. Tampoco debe cubrir en modo alguno el aparato mientras esté funcionando. Deje una distancia suficiente con las paredes y el techo para evitar un sobrecalentamiento.

La distancia mínima de seguridad a los lados del aparato es de 50 cm (20 pulgadas) en cualquier dirección.

¡PRECAUCIÓN! De la ranura de ventilación trasera sale aire caliente. No coloque objetos sensibles al calor a menos de 50cm (20 pulgadas) de la ranura de escape.

El proyector está diseñado para uso exclusivo en interiores. No utilice nunca el aparato en el exterior.

La presente guida d'uso contiene informazioni importanti sulle precauzioni di sicurezza, l'impostazione e l'uso del proiettore e va letta con attenzione prima di utilizzare il dispositivo.

SICUREZZA

Il presente dispositivo è conforme alle norme di sicurezza per le apparecchiature di elaborazione dati uso ufficio. Prima di adoperare il proiettore per la prima volta, leggere con attenzione le istruzioni sulla sicurezza.

AVVERTENZA

Usare solo i cavi e il cablaggio forniti con il proiettore oppure cavi di ricambio originali. L'uso di cavi o cablaggio diversi può causare guasti e danneggiare l'unità in modo permanente.

Utilizzare sempre un cavo di alimentazione tripolare e con messa a terra, per garantire la corretta messa a terra dell'unità. Non adoperare mai cavi di alimentazione bipolari onde evitare il rischio di scosse elettriche.

Non aprire mai l'unità. Il proiettore non contiene componenti da sottoporre a manutenzione. Affidare le riparazioni esclusivamente al personale qualificato. Attenzione a non far penetrare alcun oggetto nelle prese d'aria e nelle aperture dell'apparecchio.

Non versare liquidi sul proiettore né nelle prese d'aria o aperture dell'unità.

Togliere sempre il copriobiettivo prima di accendere il proiettore, onde evitare il rischio che venga fuso dalle radiazioni luminose ad alta potenza che fuoriescono dall'obiettivo. La fusione del copriobiettivo può danneggiare in modo permanente la superficie degli obiettivi.

Non guardare l'obiettivo quando il proiettore è acceso: la forte luce può causare danni permanenti alla vista. Non fissare il raggio laser quando viene attivato sul telecomando. I raggi laser possono causare danni permanenti alla vista.

Non dirigere il raggio laser sulle persone.

Collocare il proiettore su una superficie stabile oppure montarlo saldamente usando una staffa omologata per fissarlo al soffitto.

Non far cadere il proiettore.

Il proiettore va utilizzato sempre in orizzontale, entro il raggio d'azione dei piedi posteriori regolabili. L'utilizzo dell'unità in posizioni diverse può ridurre sensibilmente la durata delle lampada e può causare il surriscaldamento, con conseguenti guasti.

Consentire sempre un flusso d'aria abbondante attraverso il proiettore. Non ostruire mai le prese d'aria. Non coprire mai l'unità mentre è in uso. Per evitare il surriscaldamento, lasciare una distanza sufficiente da pareti e soffitto.

La distanza di sicurezza minima da qualsiasi lato dell'unità è di 50 cm / 20" in qualsiasi direzione.

ATTENZIONE: dallo sfianto posteriore fuoriesce aria bollente. Gli oggetti termosensibili vanno collocati a una distanza minima di 50 cm / 20" dallo sfianto.

Il proiettore può essere utilizzato esclusivamente in ambienti chiusi e non all'aperto.

Denne bruksanvisningen inneholder viktig informasjon om sikkerhetsforanstaltninger, innstilling og bruk av projektoren. Vennligst les bruksanvisningen nøye før du bruker projektoren.

SIKKERHET

Denne projektoren er testet og godkjent i forhold til gjeldende sikkerhetsregler for bruk innendørs i kontormiljø. Vennligst les bruksanvisningen før du benytter projektoren første gang.

ADVARSEL

Benytt kun kabler og ledninger som leveres med projektoren eller originale erstatninger. Bruk av uegnede eller feil kabler kan føre til feilsituasjoner og permanent skade på enheten.

Benytt alltid jordet strømledning. Ujordet ledning skal ikke benyttes. Bruk av ujordet nettleddning er farlig og kan føre til elektrisk støt.

Enheten må aldri åpnes av bruker. Den inneholder ingen deler som kan repareres av bruker. All service skal utføres av kvalifisert personell.

Sørg for at fremmede objekter ikke kommer inn i ventilasjonsåpningene.

Ikke søl væsker på projektoren eller inn i ventilasjonsåpningene.

Linselokket skal alltid fjernes før projektoren skrur på. Hvis linselokket ikke fjernes, kan det smelte på grunn av det sterke lyset. Et smeltet linselokk kan skade projeksjonslinsen permanent.

Ikke se inn i projeksjonslinsen når projektoren er på. Det sterke lyset kan skade synet permanent.

Ikke se inn i laserstrålen fra fjernkontrollen. Laserlys kan skade synet permanent. Ikke pek med laserlyset på andre mennesker.

Plasser projektoren på et stabilt underlag, eller monter den ved hjelp av et godkjent takfeste.

Ikke mist projektoren.

Anvend projektoren horisontalt, innenfor det justerbare området til føttene. Dersom projektoren anvendes i andre vinkler, kan lampelevetiden reduseres kraftig, og enheten kan gå varm, noe som kan føre til feil.

Sørg alltid for tilstrekkelig lufttilførsel for å sikre god kjøling. Ventilasjonsåpningene må ikke tildekkes. Enheten må aldri dekkes til når den er på. Sørg for tilstrekkelig avstand til vegger og tak. Minimum anbefalt avstand er 50 cm i alle retninger.

FORSIKTIG! Varm luft blåses ut av den bakre ventilasjonsåpningen. Ikke plasser varmfølsomme objekter i nærheten av åpningen. Minimum anbefalt avstand er 50 cm.

Projektoren er konstruert for innendørs bruk. Enheten skal ikke brukes utendørs.

Do not operate the projector outside its temperature and humidity specifications, as this may result in overheating and malfunctioning.

Only connect the projector to signal sources and voltages as described in the technical specification. Connecting to unspecified signal sources or voltages may lead to malfunction and permanent damage of the unit.

Allow the unit to cool down for 60 minutes before lamp change.

INFORMATION AND WARNING ABOUT POTENTIAL HEALTH ISSUES RELATED TO MERCURY VAPOR.

This projector uses a very powerful UHP™ lamp for illumination to produce an extremely bright image.

This technology is similar to other high-pressure discharge lamps that are extensively used in cars, street lights and other lighting appliances today. These lamps, like fluorescent lighting, contain small amounts of mercury. The amount of mercury present in a lamp is far below the limits of danger set by the authorities. It is very important that lamps containing mercury are treated properly to minimize potential health hazards.

The UHP™ lamp, like any other high brightness projector lamp, is under high-pressure when operating. While the lamp and the projector are carefully designed to minimize the probability of lamp rupture, the lamp may break while operating and small amounts of mercury vapor may be emitted from the projector. The probability of rupture increases when the lamp reaches its nominal life. It is therefore highly recommended that the lamp is replaced when the rated lifetime is reached.

As a general precaution, secure good ventilation in the room when operating the projector. If lamp rupture occurs, evacuate the room and secure good ventilation. Children and pregnant women in particular should leave the room.

When replacing a worn lamp, dispose of the used lamp carefully by proper recycling.

Mercury is a naturally occurring, stable metallic element that may pose a safety risk to people under certain conditions. According to the Public Health Statement for Mercury published by the Agency for Toxic Substances and Disease Registry ("ATSDR", part of the United States Public Health Service), the brain, central nervous system and kidneys are sensitive to the effects of mercury, and permanent damage can occur at sufficiently high levels of exposure. Acute exposure to high concentrations of mercury vapor can cause conditions such as lung and airway irritation, tightness in the chest, a burning sensation in the lungs, coughing, nausea, vomiting and diarrhea. Children and fetuses are particularly sensitive to the harmful effects of metallic mercury to the nervous system.

Seek medical attention if any of the above symptoms are experienced or if other unusual conditions are experienced following lamp rupture.

Verwenden Sie den Projektor nie außerhalb der vorgegebenen Temperatur- und Feuchtigkeitswerte, da dies zu einer Überhitzung und Betriebsstörung führen kann.

Schließen Sie den Projektor nur an Signalquellen und Spannungen an, wie in den technischen Daten angegeben. Bei Anschluss an nicht geeignete Signalquellen oder Spannungen kann es zu Funktionsfehlern oder dauerhafter Beschädigung des Geräts kommen.

Lassen Sie das Gerät 60 Minuten lang abkühlen, bevor Sie die Lampe austauschen.

ANGABEN UND WARNHINWEISE ZU EVENTUELLEN GESUNDHEITSGEFÄHRDUNGEN IM ZUSAMMENHANG MIT QUECKSILBERDAMPF.

In diesem Projektor wird eine leistungsstarke UHP™-Lampe zur Beleuchtung eingesetzt, die ein extrem helles Bild erzeugt.

Diese Technologie ist ähnlich wie andere Hochdruckentladungslampen, die heute häufig in Pkws, Straßenlampen und anderen Leuchtkörpern verwendet werden. Diese Lampen enthalten, gleich wie Neonröhren, geringe Quecksilbermengen. Die in den Lampen vorhandenen Quecksilbermengen liegen weit unter den von den Behörden festgelegten Gehaltsgrenzen. Es ist von großer Wichtigkeit, dass Lampen mit Quecksilbergehalt sachgemäß behandelt werden, um eventuelle gesundheitliche Gefährdungen zu minimieren.

Die UHP™-Lampe steht während dem Betrieb, ähnlich anderen sehr hellen Projektorlampen, unter hohem Druck. Obwohl die Lampe und der Projektor sachgemäß konstruiert wurden, um die Wahrscheinlichkeit eines Lampenbruchs zu minimieren, kann die Lampe während dem Betrieb zerbersten und geringe Mengen Quecksilberdampf aus dem Projektor strömen. Die Wahrscheinlichkeit des Bruchs nimmt mit Erreichen der Lebensdauer der Lampe zu. Deshalb wird dringend empfohlen, die Lampe auszuwechseln, wenn sie das angegebene Lebensalter erreicht hat.

Als allgemeine Vorsichtsmaßnahme ist während des Betriebs des Projektors eine gute Belüftung des Raumes sicher zu stellen. Sollte die Lampe bersten, sollte der Raum geräumt und eine gute Belüftung sicher gestellt werden. Insbesondere Kinder und Schwangere sollten den Raum verlassen.

Nach Auswechseln einer verbrauchten Lampe muss die verbrauchte Lampe sachgerecht entsorgt und wiederverwertet werden.

Quecksilber ist ein in der Natur vorkommendes, stabiles Metallelement, das unter bestimmten Umständen ein Sicherheitsrisiko für den Menschen darstellen kann. Gemäß der Erklärung zur öffentlichen Sicherheit des Quecksilbers, die von der Agentur für toxische Substanzen und Krankheitsregister („ATSDR“, als Bestandteil des öffentlichen Gesundheitssystems der USA) veröffentlicht wurde, reagieren das Gehirn, das zentrale Nervensystem und die Nieren empfindlich auf die Belastung durch Quecksilber; so können bei ausreichend hohen Belastungsniveaus dauerhafte Schäden auftreten. Bei akuter Belastung durch hohe Quecksilberdampfkonzentrationen können Zustände wie Reizung der Lungen und Atemwege, Brustdruck, Brenngefühle in den Lungen, Husten, Übelkeit, Erbrechen und Durchfall auftreten. Kinder und Ungeborene sind besonders empfindlich auf die schädlichen Wirkungen des Quecksilbermetalls auf das Nervensystem.

Suchen Sie einen Arzt auf, wenn eines der o.g. Symptome auftritt oder andere ungewöhnliche Zustände nach Bersten einer Lampe eintreten.

Ne faites pas fonctionner le projecteur en dehors de ses caractéristiques de température et d'humidité, ceci peut entraîner une surchauffe et un mauvais fonctionnement.

Raccordez juste le projecteur aux sources de signal et aux voltages comme indiqué dans les caractéristiques techniques. Se connecter aux sources de signal ou aux voltages non indiqués peut entraîner un mauvais fonctionnement et des dégâts irréversibles sur l'appareil.

Laissez refroidir l'appareil 60 minutes avant de changer la lampe.

INFORMATION ET AVERTISSEMENT SUR LES QUESTIONS DE SANTÉ POTENTIELLES DUES AUX VAPEURS DE MERCURE.

Ce projecteur utilise une lampe UHP™ très puissante pour fournir un éclairage afin de produire une image extrêmement lumineuse.

Cette technologie est semblable à d'autres lampes à décharge haute pression énormément utilisées dans les voitures, les éclairages de rues et autres appareils d'éclairage aujourd'hui. Ces lampes, comme les éclairages fluorescents, contiennent des petites quantités de mercure. La quantité de mercure présente dans une lampe est bien au-dessous des limites de danger posées par les autorités. Il est très important que les lampes contenant du mercure soient traitées correctement pour réduire au maximum les risques potentiels sur la santé.

La lampe UHP™ comme n'importe quelle autre lampe haute luminosité de projecteur, est sous haute tension en mode fonctionnement. Bien que la lampe et le projecteur soient soigneusement conçus pour réduire au maximum les risques de rupture de la lampe, la lampe peut se briser pendant le fonctionnement et de petites quantités de mercure peuvent se dégager du projecteur. Les risques de rupture augmentent quand la lampe atteint sa durée de vie théorique. Il est donc vivement recommandé de remplacer la lampe quand la durée de vie estimée est atteinte.

Par précaution, assurez une bonne ventilation dans la salle pendant le fonctionnement du projecteur. Si une rupture de la lampe se produit, évacuez la salle et assurez une bonne ventilation. Les enfants et les femmes enceintes en particulier doivent quitter la salle.

Quand vous remplacez une lampe usagée, éliminez-la soigneusement via un circuit de recyclage adapté.

Le mercure est présent à l'état naturel, c'est un élément métallique stable qui peut présenter un risque pour des personnes dans certaines conditions. Selon la Déclaration de Santé Publique relative au Mercure publiée par l'Agence des Substances Toxiques et du Registre de Maladie section du Service de Santé Publique des Etats-Unis), le cerveau, le système nerveux central et les reins sont sensibles aux effets du mercure, et une lésion irréversible peut apparaître à des taux d'exposition suffisamment élevés. Une vive exposition à des concentrations élevées de vapeur de mercure peut entraîner des maladies comme une irritation des poumons et des voies respiratoires, une oppression au niveau de la poitrine, des sensations de brûlure dans les poumons, toux, nausées, vomissements et diarrhée. Les enfants et les fœtus sont particulièrement sensibles aux effets nocifs du mercure métallique sur le système nerveux.

Demandez une assistance médicale si vous ressentez un des symptômes énumérés ci-dessus ou si d'autres maladies inhabituelles sont ressenties suite à une rupture de la lampe.

No haga funcionar el proyector fuera de sus especificaciones de temperatura y humedad, ya que podría producir un sobrecalentamiento y ocasionar un mal funcionamiento.

Conecte el proyector únicamente a las fuentes de señal y tensiones descritas en las especificaciones técnicas. La conexión a fuentes de señal o tensiones distintas de las especificadas puede ocasionar un mal funcionamiento y el daño permanente del aparato.

Deje que el aparato se enfríe durante 60 minutos antes de cambiar la lámpara.

INFORMACIÓN Y ADVERTENCIAS SOBRE POSIBLES PROBLEMAS DE SALUD RELACIONADOS CON LOS VAPORES DE MERCURIO.

Este proyector utiliza una lámpara UHP™ muy potente para que la iluminación produzca una imagen extremadamente brillante.

Este tecnología es similar a la de otras lámparas de descarga luminosa de alta presión ampliamente utilizadas hoy en día en automóviles, farolas y otros dispositivos de alumbrado. Estas lámparas, al igual que los tubos fluorescentes, contienen pequeñas cantidades de mercurio. La cantidad de mercurio presente en una lámpara está muy por debajo de los límites de riesgo establecidos por las autoridades. Es muy importante que las lámparas que contienen mercurio sean tratadas adecuadamente para minimizar posibles riesgos para la salud.

La lámpara UHP™, al igual que cualquier otra lámpara de proyector de gran luminosidad, funciona a alta presión. Si bien la lámpara y el proyector han sido diseñados cuidadosamente para minimizar la probabilidad de rotura de la lámpara, ésta puede romperse durante el funcionamiento y el proyector puede emitir vapores de mercurio en pequeñas cantidades. La probabilidad de ruptura aumenta a medida que la lámpara concluye su vida útil. Por lo tanto, se recomienda especialmente sustituir la lámpara cuando se estime que ha concluido su vida útil.

Como precaución general, asegure una buena ventilación de la habitación cuando el proyector esté funcionando. Si se produce una ruptura de la lámpara, evacue la habitación y procure una buena ventilación. Particularmente, los niños y las mujeres embarazadas deben abandonar la habitación.

Cuando sustituya una lámpara gastada, deseche la lámpara usada siguiendo las indicaciones de reciclaje adecuadas.

El mercurio es un elemento metálico estable de origen natural que puede suponer un riesgo para la seguridad de las personas en determinadas circunstancias. Según el resumen de salud pública sobre el mercurio publicado por la "ATSDR" (Agencia para Sustancias Tóxicas y el Registro de Enfermedades, que forma parte del Servicio de Salud Pública de los Estados Unidos), el cerebro, el sistema nervioso central y los riñones son sensibles a los efectos del mercurio, y la exposición a unos niveles suficientemente altos puede ocasionar lesiones permanentes. La exposición intensa a altas concentraciones de vapor de mercurio puede producir irritación pulmonar y de las vías respiratorias, presión en el pecho, sensación de quemazón en los pulmones, tos, náusea, vómitos y diarrea. Los niños y los neonatos son especialmente sensibles a los efectos dañinos del mercurio metálico sobre el sistema nervioso.

Consulte a un médico si experimenta cualquiera de estos síntomas u otros síntomas no habituales tras la ruptura de una lámpara.
recogida de residuos de equipos eléctricos y electrónicos.

Per non causare surriscaldamenti e guasti, non utilizzare il proiettore se la temperatura e l'umidità sono difforni da quanto riportato nei dati tecnici.

Il proiettore va collegato solo alle tensioni e sorgenti di segnale descritte nei dati tecnici. Il collegamento a sorgenti di segnale o tensioni diverse può causare guasti e danni permanenti all'unità.

Prima di sostituire le lampade, attendere 60 minuti per lasciare raffreddare l'unità.

INFORMAZIONI E AVVERTENZE SUI POTENZIALI RISCHI SANITARI CORRELATI AI VAPORE DI MERCURIO.

Per produrre immagini estremamente luminose, questo proiettore fa uso di una potentissima lampada UHP™.

Questa tecnologia è simile a quella di altre lampade a scarica ad alta tensione oggi molto diffuse su automobili, illuminazione stradale ed altre applicazioni. Queste lampade, al pari delle luci fluorescenti, contengono esigue quantità di mercurio. La quantità di mercurio presente in una lampada è di gran lunga al di sotto dei limiti minimi imposti dalle autorità. Per ridurre al minimo i potenziali rischi per la salute, è fondamentale trattare correttamente le lampade che contengono mercurio.

La lampada UHP™, come qualsiasi altra lampada per proiettore ad alta luminosità, funziona ad alta pressione. Sebbene lampada e proiettore siano stati progettati accuratamente per ridurre al minimo il rischio di rottura della lampada, ciò può accadere durante l'uso, causando la fuoriuscita di piccole quantità di vapori di mercurio dal proiettore. Le probabilità di rottura aumentano quando la lampada raggiunge il termine della durata di servizio. Pertanto si consiglia vivamente di sostituire la lampada quando raggiunge il termine della sua durata nominale.

Come precauzione generica, ventilare adeguatamente gli ambienti quando si utilizza il proiettore. Se la lampada si rompe, allontanare tutti i presenti dall'ambiente e ventilarlo a fondo. In particolare, allontanare bambini e donne in gravidanza.

Quando si sostituisce una lampada usata, questa va smaltita a norma di legge.

Il mercurio è un elemento metallico stabile che esiste in natura e che in talune condizioni può costituire un rischio per la sicurezza degli uomini. Secondo la pubblicazione Public Health Statement for Mercury edita dall'agenzia per le sostanze tossiche ATSDR (Agency for Toxic Substances and Disease Registry, parte del servizio sanitario nazionale degli USA), il cervello, il sistema nervoso centrale e i reni sono sensibili agli effetti del mercurio e l'esposizione a livelli sufficientemente alti, può causare lesioni permanenti. L'esposizione acuta ad alte concentrazioni di vapori di mercurio può causare, ad esempio, irritazioni ai polmoni e alle vie respiratorie, senso di costrizione al petto, sensazione di bruciore ai polmoni, tosse, nausea, vomito e diarrea. Bambini e feti sono particolarmente sensibili agli effetti dannosi del mercurio metallico sul sistema nervoso.

In caso di manifestazione di uno dei sintomi di cui sopra, o se si avvertono altri sintomi anomali in seguito alla rottura della lampada, consultare un medico.

Projektoren skal ikke benyttes utenfor de spesifiserte maksimumsverdier for temperaturl og fuktighet, siden dette kan føre til overoppheting og feilfunksjon.

Projektoren må kun tilkobles signalkilder og spenninger som beskrevet i den tekniske spesifikasjonen. Forbindelse til ukjente signalkilder eller spenninger kan føre til feil og permanent skade på enheten.

La enheten kjøles ned i 60 minutter før lampeskifte.

INFORMASJON OG ADVARSEL OM MULIGE HELSESKADER I FORBINDELSE MED KVIKKSØLVLDAMP

Projektoren benytter en meget sterk UHP™ lampe til belysning, noe som gir et ekstremt lystesterte bilde.

Denne teknologien tilsvarer andre høytrykks utladningslamper som benyttes i biler, gatelys o.l. Disse lampene, lik lysstoffør og sparepærer, inneholder små mengder kvikksølv som ligger langt under de faregrenser som er satt av myndighetene. Det er svært viktig at lamper som inneholder kvikksølv håndteres korrekt for å minimalisere mulig helsefare.

UHP™ lampen, som andre lyssterke projektorlamper, opererer under høyt trykk når de er i bruk. Selv om både lampen og projektoren er konstruert for å minimere sannsynligheten for lampe-eksplosjon, kan det hende at lampen ryker når den er i bruk. I så fall kan små mengder kvikksølvldamp lekke ut av projektoren. Sannsynligheten for at lampen kan ryke øker etter hvert som lampen eldes. Det anbefales derfor sterkt å bytte lampen når lampen har nådd sin nominelle levetid.

Som en generell anbefaling bør rommet som projektoren benyttes i være godt ventilert. Hvis lampen ryker, bør rommet evakueres og luftes. Barn og gravide kvinner bør spesielt forlate rommet.

Når lampen byttes, må den brukte lampen resirkuleres som farlig avfall og ikke kastes i ordinær søppel.

Kvikksølv er et naturlig forekommende, stabilt metallisk stoff som kan medføre helsefare under visse forhold. I følge det offentlige utsagnet for kvikksølv, som er utgitt av 'Agency for Toxic Substances and Disease Registry' ("ATSDR", en del av De Forente Staters folkehelsestjeneste), er hjernen, sentralnervesystemet og nyrene følsomme for kvikksølv, og de kan skades permanent dersom de eksponeres for større doser. Akutt overeksponering kan føre til lunge- og luftveisirritasjoner, brystmerter, brennende følelse i lungene, hosting, kvalme, oppkast og diarre. Barn og fostre er spesielt følsomme for skadelige følger av metallisk kvikksølv i nervesystemet.

Søk medisinsk støtte hvis man opplever noen av de ovennevnte symptomer, eller hvis man opplever andre uventede symptomer etter en lampe-eksplosjon.



english

WEEE INFORMATION

This product conforms to all requirements of the EU Directive on waste electrical and electronic equipment (WEEE). This product shall be recycled properly. It can be disassembled to facilitate proper recycling of its individual parts. This product is using projection lamps that shall be recycled properly. Consult your dealer or relevant public authority regarding drop-off points for collection of WEEE.

WARNING

This product contains chemicals, including lead, known to the State of California to cause birth defects or other reproductive harm. Recycle properly, do not dispose of in ordinary waste!

REMOTE CONTROL WARNING

Laser radiation class II product; wavelength 670nm; maximum output 1mW.

Remote control complies with applicable requirements of 21 CFR 1040.10 and 1040.11.

Remote control complies with applicable requirements of EN 60 825-1: 1994 + A11



deutsch

WEEE-ANGABEN

Dieses Produkt erfüllt alle Auflagen aus der EU-Richtlinie für Elektro- und Elektronik-Altgeräte (WEEE). Dieses Produkt kann sachgemäß recycelt werden. Es kann zerlegt werden, um die Einzelteile ordnungsgemäß zu recyceln. Dieses Produkt verwendet Projektorlampen, die sachgemäß recycelt werden müssen. Fragen Sie Ihren Händler oder die zuständigen Behörden nach Entsorgungsstellen für Elektro- und Elektronik-Altgeräte.

WARNUNG

Dieses Produkt kann Chemikalien, wie z. B. Blei, enthalten, von denen im Staat Kalifornien bekannt ist, dass sie angeborene Schäden oder andere Fortpflanzungsschäden verursachen. Sachgemäß recyceln und nicht mit dem gewöhnlichen Abfall entsorgen!

WARNUNG ZUR FERNBEDIENUNG

Produkt mit Laserstrahlung der Klasse II; Wellenlänge 670 nm; maximale Leistungsabgabe 1 mW.

Die Fernbedienung erfüllt die zutreffenden Auflagen der Normen 21 CFR 1040.10 und 1040.11.

Die Fernbedienung erfüllt die zutreffenden Auflagen der EN 60.825-1: 1994 + A11



français

INFORMATION WEEE

Cet appareil est conforme à la Directive EU relative au recyclage des équipements électriques et électroniques (WEEE). Cet appareil doit être recyclé correctement. Il peut être démonté pour faciliter le recyclage de chaque pièce séparément. Cet appareil utilise des lampes de projection qui doivent être recyclées correctement. Consultez votre revendeur ou les autorités publiques compétentes concernant les points de collecte WEEE.

MISE EN GARDE

Cet appareil contient des produits chimiques, câble compris, connus de l'Etat de Californie pour entraîner des malformations ou des maux reproductifs. Recyclez correctement; ne les jetez pas dans une déchetterie quelconque!

AVERTISSEMENT POUR LA TÉLÉCOMMANDE

Appareil de classe II à radiation laser; longueur d'onde 670 nm; sortie maximale 1mW.

La télécommande est conforme aux critères en vigueur des normes 21 CFR 1040.10 et 1040.11.

La télécommande est conforme aux critères en vigueur des normes EN 60 825-1: 1994 + A11



español

INFORMACIÓN WEEE

Este producto cumple todos los requisitos de la Directiva de la UE sobre residuos de equipos eléctricos y electrónicos. Este producto debe reciclarse adecuadamente. Puede desmontarse para facilitar el adecuado reciclado de cada una de sus piezas. Este producto usa lámparas de proyección que deben reciclarse adecuadamente. Consulte a su distribuidor o al organismo público pertinente acerca de los puntos limpios para la recogida de residuos de equipos eléctricos y electrónicos.

ADVERTENCIA

Este producto contiene sustancias químicas, incluyendo plomo, que según le consta al Estado de California, ocasionan defectos de nacimiento u otros daños de índole reproductiva. ¡Siga las indicaciones de reciclado adecuadas, no deseche el producto con los residuos habituales!

ADVERTENCIA SOBRE EL MANDO A DISTANCIA

Producto con radiación láser de clase II; longitud de onda 670nm; potencia de salida máxima 1mW.

El mando a distancia cumple los requisitos aplicables de 21 CFR 1040.10 y 1040.11.

El mando a distancia cumple los requisitos aplicables de EN 60 825-1: 1994 + A11



italiano

INFORMAZIONI SU WEEE

Questo dispositivo è conforme a tutti i requisiti della direttiva UE (WEEE) sullo smaltimento di apparecchiature elettriche ed elettroniche. Questo prodotto deve essere riciclato correttamente e può essere smontato per agevolare il riciclaggio dei singoli componenti. Anche le lampade di proiezione utilizzate su questo apparecchio devono essere riciclate correttamente. Per informazioni sui punti di raccolta WEEE, consultare il rivenditore o l'autorità preposta.

AVVERTENZA

Questo prodotto contiene sostanze chimiche, incluso il piombo, che lo Stato della California riconosce all'origine di difetti prenatali o altre anomalie genetiche. Riciclare correttamente, non buttare con i rifiuti ordinari.

AVVERTENZA PER IL TELECOMANDO

Prodotto laser di classe II, lunghezza d'onda di 670 nm; uscita massima di 1 mW.

Il telecomando è conforme ai pertinenti requisiti di legge 21 CFR 1040.10 e 1040.11.

Il telecomando è conforme ai pertinenti requisiti di legge EN 60 825-1: 1994 + A11



norsk

WEEE INFORMASJON

Dette produktet tilfredsstiller alle krav i EU direktivet 2002/96/EC somgjelder brukt elektrisk og elektronisk utstyr. Dette produktet skal resirkuleres forsvarlig. Det kan demonteres slik at de enkelte deler kan resirkuleres forsvarlig. Dette produktet benytter projeksjonslampe som skal resirkuleres forsvarlig.

ADVARSEL

Dette produktet inneholder kjemikalier, inkludert bly, som kan forårsake fødselsskader og andre forplantningsskader. Sørg for korrekt resirkulering. Kast ikke lamper eller andre deler i vanlig søppel.

ADVARSEL FJERNKONTROLL

Laser stråling klasse II med bølgelengde 670nm og maksimalt 1mW utstrålt effekt.

Fjernkontrollen er konform med relevante krav i 21 CFR 1040.10 og 1040.11.

Fjernkontrollen er konform med relevante krav i EN 60 825-1:1994 + A11.





english



deutsch



français



español

WARNING SYMBOLS

WARNSYMBOLS

SYMBOLS D'AVERTISSEMENT

SÍMBOLOS DE ADVERTENCIA

READ USER GUIDE
Attention! Read the user guide for further information!

LESEN SIE DAS BENUTZERHANDBUCH
Vorsicht! Nähere Angaben finden Sie im Benutzerhandbuch!

LISEZ LE GUIDE D'UTILISATION
Attention! Lisez le guide d'utilisation pour plus d'information!

LEA LA GUÍA DEL USUARIO
¡Atención! ¡Lea la guía del usuario para obtener más información!

DANGEROUS VOLTAGE
Danger! High voltage inside the product!

GEFÄHRLICHE SPANNUNG
Gefahr! Hohe Spannung im Inneren des Geräts!

VOLTAGE DANGEREUX
Danger! Voltage élevé dans l'appareil!

TENSIÓN PELIGROSA
¡Peligro! ¡Alta tensión en el interior del producto!

HOT
Warning! Hot surfaces!

HEISS
Warnung! Heiße Flächen!

CHAUD
Avertissement Surfaces chaudes!

CALIENTE
¡Advertencia! ¡Superficies calientes!

WAIT
Warning! Wait until cooled down!

WARTEN
Warnung! Abkühlen lassen!

ATTENDEZ
Avertissement Attendez jusqu'au refroidissement!

ESPERE
¡Advertencia! ¡Espere hasta que se enfríe!

MERCURY
Warning! Lamp contains mercury! Recycle properly, do not dispose of in ordinary waste!

QUECKSILBER
Warnung! Die Lampe enthält Quecksilber! Sachgemäß recyceln, und nicht mit dem gewöhnlichen Abfall entsorgen!

MERCURE
Avertissement La lampe contient du mercure! Recyclez correctement, n'éliminez pas dans une déchetterie quelconque!

MERCURIO
¡Advertencia! ¡La lámpara contiene mercurio! ¡Siga las indicaciones de reciclado adecuadas, no deseche el producto con los residuos habituales!

UV
Warning! UV radiation inside the product!

UV
Warnung! UV-Strahlung im Inneren des Geräts!

UV
Avertissement Radiation UV à l'intérieur de l'appareil!

UV
¡Advertencia! ¡Radiación UV en el interior del producto!

RECYCLE
Warning! Recycle properly, do not dispose of in ordinary waste!

RECYCELN
Warnung! Sachgemäß recyceln und nicht mit dem gewöhnlichen Abfall entsorgen!

RECYCLEZ
Avertissement Recyclez correctement, ne les jetez pas dans une déchetterie quelconque!

RECICLADO
¡Advertencia! ¡Siga las indicaciones de reciclado adecuadas, no deseche el producto con los residuos habituales!

NO TELEPHONE
Warning! Do not connect to telephone lines!

KEIN TELEFON
Warnung! Nicht an Telefonleitungen anschließen!

PAS DE TELEPHONE
Avertissement Ne vous connectez pas aux lignes téléphoniques

NO USE EL TELÉFONO
¡Advertencia! ¡No lo conecte a las líneas telefónicas!



italiano

SIMBOLI DI AVVERTENZA

LEGGERE LA GUIDA D'USO

Attenzione! Per maggiori informazioni, leggere la guida d'uso.

TENSIONE PERICOLOSA

Pericolo. Alta tensione all'interno del prodotto.

CALDO

Avvertenza: superfici calde.

ATTENDERE

Avvertenza: attendere il raffreddamento.

MERCURIO

Avvertenza: la lampada contiene mercurio. Riciclarla correttamente e non buttare tra i rifiuti ordinari.

UV

Avvertenza: radiazioni UV all'interno del prodotto

RICICLAGGIO

Avvertenza: riciclare correttamente, non buttare con i rifiuti ordinari.

NESSUN TELEFONO

Avvertenza: non collegare alle linee telefoniche.



norsk

SYMBOLER

LES BRUKSANVISNINGEN

Les bruksanvisningen for mere informasjon!

HØYSPENNING

Fare! Høyspenning inne i enheten!

VARM

Advarsel! Varme flater!

VENT

Advarsel! Vent til enheten er avkjølt!

KVIKKSØLV

Advarsel! Lampen inneholder kvikksølv! Resirkuler som spesialavfall. Må ikke kastes i vanlig avfall!

UV

Advarsel! Ultrafiolett (UV) stråling inne i enheten!

RESIRKULER

Advarsel! Resirkuler som spesialavfall. Må ikke kastes i vanlig avfall!

IKKE TELEFON

Advarsel! Må ikke kobles til telefonlinje!

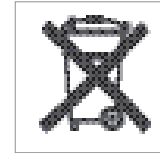
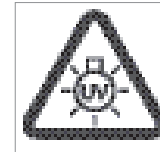
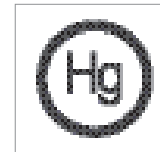
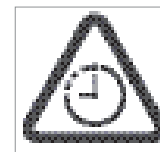
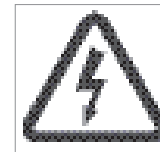
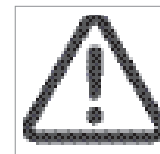

SUPPLIED MATERIAL



english

LIEFERUMFANG



deutsch

MATERIEL FOURNIS



français

MATERIAL ENTREGADO



español

Projector

Projektor

Projecteur

Proyector

Remote control with batteries

Fernbedienung mit Batterien

Télécommande avec piles

Mando a distancia con pilas

User guide

Benutzerhandbuch

Guide d'utilisation

Guía del usuario

Bag (optional)

Tasche (optional)

Sac (optional)

Bolsa (optional)

Cables (optional)

Kabel (optional)

Câbles (optional)

Cables (optional)

 Power Cord
(country dependent)

 Stromkabel
(je nach Land)

 Cordon d'alimentation
(dépendant du pays)

 Cable de alimentación
(en función del país)

Before Set up and Use
Unpack the supplied parts and familiarise yourself with the various components.

Vor der Einrichtung und Verwendung
Packen Sie die gelieferten Teile aus und lernen Sie die verschiedenen Komponenten kennen.

Avant toute installation et utilisation
Déballez les pièces fournies et familiarisez-vous avec les différents composants

Antes de la instalación y el uso.
Desembale las piezas entregadas y familiarícese con los distintos componentes.



italiano



norsk

Proiettore

Projektor



Telecomando c n batterie

Fjernkontroll med batterier



Guida d'uso

Bruksanvisning



Borsa (optional)

Veske (optional)



Cavi (optional)

Kabler (optional)



Cavo di alimentazione
(in base al paese)

Strømkabel
(avhengig av land)



Preliminari all'impostazione e all'uso
Disimballare le parti fornite e prendere dimestichezza con i vari componenti.

Før oppkobling og bruk
Pakk ut og gjør deg kjent med alle deler før du kobler opp og bruker utstyret.

OVERVIEW



english

ÜBERSICHT



deutsch

VUE D'ENSEMBLE



français

DESCRIPCIÓN GENERAL



español

A Lens	A Linse	A Lentille	A Objetivo
B IR sensor	B Infrarotsensor	B Capteur IR	B Sensor IR
C Ventilation	C Belüftung	C Ventilation	C Ventilación
D Foot release	D Fußfreigabe	D Dégagement de pied	D Disparador de pato
E Power connector	E Stromanschluss	E Raccord d'alimentation	E Conector de alimentación
F Keypad	F Tastenfeld	F Clavier	F Teclado
G Connector panel	G Anschlüsse	G Panneau de raccordement	G Panel de conexiones
H Lens shift	H Linsenverschiebung	H Changement de lentilles	H Desplazamiento del objetivo
I Adjustable feet	I Regulierbare Füße	I Pieds réglables	I Patas regulables
J Security lock	J Sicherheitsverriegelung	J Fermeture sécurisée	J Cierre de seguridad
K Ceiling mount	K Deckenmontage	K Montage au plafond	K Montaje en el techo



italiano



norsk

- A Obiettivo
- B Sensore IR
- C Ventilazione
- D Sbloccaggio piedio
- E Connettore di alimentazione
- F Tastierino
- G Pannello dei connettori
- H Cambio obiettivo
- I Piedini di regolazione
- J Blocco di sicurezza
- K Montaggio a soffitto

- A Linse
- B IR mottaker
- C Ventilasjon
- D Fotutløser
- E Strømkontakt
- F Tastatur
- G Kontaktpanel
- H Linseskift
- I Justerbare føtter
- J Sikkerhetslås
- K Takfeste

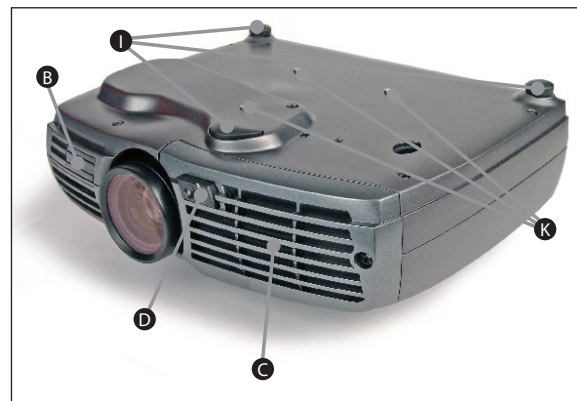
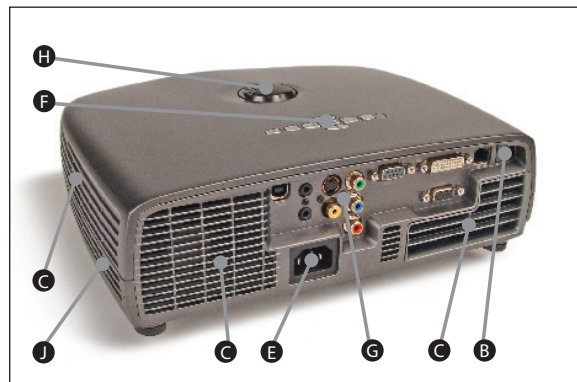

The keypad is illuminated for operation in dark environments. Several keys have multiple functions.

POWER 
Switches the projector between on and standby modes. Press firmly (1 sec) to switch on. Press firmly (1 sec) twice to switch off.

AUTO
Adjusting the projector to display a correct image, including position, width, height and overall stability.

MENU
Activates the menu system. Use the four arrow keys to navigate and «OK» to activate.

ARROW KEYS
Use the arrow keys to navigate the menu system, or to control speaker sound volume or source selection when not in the menu

OK
Confirm menu option when menu system is activated.

0-9
These keys are used for PIN code entry.

SRC
Use these keys to select active source.

VOL
Use these keys to adjust volume of the built-in monitor speaker.

KST
Engage digital keystone correction when not in menu mode. Use arrow keys to adjust.

Das Tastenfeld ist für seine Betätigung bei Dunkelheit beleuchtet. Mehrere Tasten sind Mehrfachfunktionen zugewiesen.

STROMVERSORGUNG 
Schaltet den Projektor zwischen an und den Standby-Betriebsarten um. Fest (1 Sek. lang) drücken, um das Gerät einzuschalten. Zweimal (1 Sek. lang) drücken, um das Gerät auszuschalten.

AUTO
Einstellung des Projektors, damit das Bild korrekt angezeigt wird; dazu gehören die Position, Breite, Höhe, Kontrast, Helligkeit und allgemeine Stabilität.

MENÜ
Öffnet das Menüsystem. Mit den vier Pfeiltasten können Sie die verschiedenen Elemente erreichen und «OK» bestätigen.

PFEILTASTEN
Mit Hilfe der Pfeiltasten können Sie sich durch das Menüsystem bewegen oder das Volumen der Lautsprecher steuern bzw. die Auswahl der Quelle vornehmen, wenn Sie sich nicht im Menü befinden.

OK
Bestätigt eine Menüoption, wenn das Menüsystem aktiviert ist.

0-9
Diese Tasten dienen zur Eingabe des PIN-Codes.

SRC
Mit diesen Tasten wird die aktive Quelle ausgewählt.

VOL
Mit diesen Tasten wird das Volumen des eingebauten Monitorlautsprechers geregelt.

KST
Aktiviert die digitale Trapezverzerrung, wenn nicht das Menü aufgerufen wurde. Die Einstellung erfolgt über die Pfeiltasten.

Le clavier est lumineux pour utilisation dans un lieu sombre. Plusieurs touches ont des fonctions multiples.

PUISSANCE 
Alternez le projecteur entre les modes on et veille. Appuyez fermement (1 sec) pour allumer. Appuyez 2 fois fermement (1 sec) pour éteindre.

AUTO
Réglage du projecteur pour donner une image correcte, en ce qui concerne la position, la largeur, la hauteur et la stabilité d'ensemble.

MENU
Active le menu. Utilisez les quatre touches flèche pour naviguer et « OK » pour activer.

TOUCHES FLECHE
Utilisez les touches flèches pour parcourir le menu, pour contrôler le volume sonore du haut-parleur ou la source quand vous n'êtes pas dans le menu

OK
Confirme l'option du menu quand le menu est activé.

0-9
Ces touches sont utilisées pour le code d'entrée PIN.

SRC
Utilisez ces touches pour sélectionner la source active.

VOL
Utilisez ces touches pour régler le volume du haut-parleur intégré au moniteur.

KST
Lancez la correction digitale du trapèze quand vous n'êtes pas en mode menu. Utilisez les touches flèches pour régler.





El teclado está iluminado para el funcionamiento en entornos oscuros. Varias de las teclas tienen múltiples funciones.

POWER

Conmuta el proyector entre los modos de encendido y espera. Pulse firmemente (1 seg.) para encenderlo. Pulse firmemente (1 seg.) dos veces para apagarlo.

AUTO

Ajusta el proyector para mostrar una imagen correcta, incluyendo posición, anchura, altura y estabilidad general.

MENU

Activa el sistema de menús. Use las cuatro teclas de dirección para navegar y «OK» para activarlas.

TECLAS DE DIRECCIÓN

Use las teclas de dirección para navegar por el sistema de menús, o para controlar el volumen de sonido del altavoz o la selección de fuente cuando no se encuentre en el menú

OK

Confirma la opción del menú cuando está activado el sistema de menús.

0-9

Estas teclas se utilizan para la introducción del código PIN.

SRC

Use estas teclas para seleccionar la fuente activa.

VOL

Use estas teclas para ajustar el volumen del altavoz de control integrado.

KST

Active la corrección de la distorsión trapezoidal digital cuando no se encuentre en el modo de menú. Use las teclas de dirección para efectuar el ajuste.

Il tastierino è illuminato per consentirne l'uso in ambienti bui. Diversi tasti hanno più funzioni.

ACCENSIONE

Passa il proiettore dalla modalità di accensione a quella di standby. Premere con fermezza. (1 secondo) per accendere. Premere due volte (1 sec) per spegnere.

AUTO

Consente di regolare il proiettore per visualizzare l'immagine in modo corretto, incluso posizione, larghezza, altezza e stabilità generale.

MENU

Attiva il sistema dei menu. Utilizzare i quattro tasti con le frecce per navigare e "OK" per confermare.

TASTI FRECCIA

Usare i tasti freccia per navigare nel sistema dei menu o per controllare il volume dell'altoparlante o la selezione della sorgente quando non si è nel menu.

OK

Consente di confermare l'opzione di menu quando è attivo il sistema dei menu.

0-9

Utilizzare questi tasti per inserire il codice PIN.

SRC

Utilizzare questi tasti per selezionare la sorgente attiva.

VOL

Utilizzare questi tasti per regolare il volume dell'altoparlante incorporato nel monitor.

KST

Attiva la correzione digitale della deformazione trapezoidale quando non si è nella modalità menu. Per regolare, utilizzare i tasti con le frecce.

Tastaturet er belyst for å kunne benyttes i mørke. De fleste tastene har flere funksjoner.

POWER

Skruer projektoren på og av (stand-by). Hold tasten inne en kort periode (1 sekund) for å skru på. For å skru av må tasten trykkes inn to ganger.

AUTO

Justerer projektoren slik at den viser et riktig bilde med hensyn til posisjon, bredde, høyde og bildestabilitet.

MENY

Aktiviserer menysystemet. Bruk de fire piltastene og 'OK' for å navigere.

PILTASTER

Bruk piltastene for å navigere i menyen, eller for å styre høttalervolum eller kildevalg når du ikke er i menyen

OK

Bekreft valg i meny eller gå tilbake i meny.

0-9

Tastene benyttes for PIN kode.

SRC

Trykk på disse tastene for å velge kilde.

VOL

Disse tastene regulerer lydstyrken i den innebygde høytaleren.

KST

Trykk på denne tasten for å velge 'keystone' korrigerings når du ikke er i menyen. Trykk deretter på piltastene for å korrigere bildet.



INDICATOR

The light next to the power key indicates the overall system status by blue, orange and red colors.

PERMANENT BLUE LIGHT

The projector is turned on and in normal operation.

PERMANENT ORANGE LIGHT

The unit is in standby mode; no source(s) connected, or the source(s) connected are inactive or switched off, thereby activating the powersave function (DPMS). You may enable or disable the power save function in the SET UP sub menu, DPMS on or off.

FLASHING ORANGE LIGHT

Please wait. The yellow light will flash a period after power cord is connected (10-15 sec.), and a period after going to standby mode while lamp is cooling down (approximately 45 sec.). The projector may not be turned on again until the light has turned to permanent yellow.

FLASHING RED LIGHT

Projector is overheated. Turn off immediately! Check if air inlets are covered or if ambient temperature is outside specifications. The projector can not be restarted unless the power cord is disconnected and reconnected again. If the projector continues to flash red, you will need to return the unit for service.

PERMANENT RED LIGHT

Lamp life has expired. Please change projection lamp immediately. Failing to change lamp may lead to lamp explosion.

NO LIGHT

Power is not connected to the projector.

LEUCHTANZEIGEN

Die Leuchte neben dem Ein-Aus-Schalter zeigt in blau, orange bzw. rot den allgemeinen Zustand des Geräts an.

PERMANENT BLAUES LICHT

Der Projektor ist angeschaltet und befindet sich im normalen Betrieb.

PERMANENT ORANGES LICHT

Das Gerät befindet sich im Standby-Betrieb; es sind keine Quellen angeschlossen oder die angeschlossene Quelle bzw. Quellen sind nicht aktiv oder ausgeschaltet, so dass die Stromsparfunktion (DPMS) aktiviert wurde. Die Stromsparfunktion kann im SETUP-Untermenü DPMS an oder aus aktiviert bzw. deaktiviert werden.

BLINKENDES ORANGES LICHT

Bitte warten. Das gelbe Licht blinkt eine gewisse Zeit nachdem das Stromkabel angeschlossen wurde (10 - 15 Sek.), sowie eine gewisse Zeit nach dem Umschalten in den Standby-Betrieb, während die Lampe abkühlt (ungefähr 45 Sek.). Der Projektor kann nicht wieder eingeschaltet werden, solange die Leuchtanzeige nicht wieder auf permanent gelb gewechselt hat.

BLINKENDES ROTES LICHT

Der Projektor ist überhitzt. Sofort ausschalten! Prüfen Sie, ob die Belüftungsöffnungen verdeckt sind oder die Raumtemperatur die vorgegebenen Werte übersteigt. Der Projektor kann nicht eingeschaltet werden, außer das Stromkabel wird abgezogen und erneut eingesteckt. Blinkt der Projektor immer noch rot, so muss er zur Reparatur gegeben werden.

PERMANENT ROTES LICHT

Die Lebensdauer der Lampe ist abgelaufen. Tauschen Sie die Projektorlampe bitte umgehend aus. Wird die Lampe nicht ausgetauscht, kann dies zu einer Explosion der Lampe führen.

KEIN LICHT

Die Stromversorgung des Projektors ist nicht hergestellt.

INDICATEUR

Le voyant lumineux à coté de la touche power indique l'état général du système par des couleurs bleu, orange et rouge.

LUMIERE BLEUE PERMANENTE

Le projecteur est allumé et fonctionne normalement.

LUMIERE ORANGE PERMANENTE

L'appareil est en mode veille ; il n'y a pas de source connectée, ou la source connectée est inactive ou éteinte, activant ainsi la fonction économie d'énergie (DPMS). Vous pouvez activer ou désactiver la fonction économie d'énergie dans le sous-menu SET UP, DPMS sur ON ou OFF.

LUMIERE ORANGE CLIGNOTANTE

Veillez patienter. La lumière jaune clignote pendant quelques secondes après avoir connecté le cordon d'alimentation (10-15 sec), et après la mise en veille tant que la lampe refroidi (approximativement 45 sec.). Le projecteur ne peut pas être rallumé tant que la lumière jaune n'est pas permanente.

LUMIERE ROUGE CLIGNOTANTE

Le projecteur est en surchauffe. Eteignez immédiatement Vérifiez si les arrivées d'air ne sont pas bouchées ou si la température ambiante est au-delà des caractéristiques. Le projecteur ne peut être redémarré que si le cordon d'alimentation est débranché puis rebranché. Si le projecteur continu de clignoter rouge, vous devez retourner l'appareil au service après-vente.

LUMIERE PERMANENTE ROUGE

La durée de vie de la lampe est dépassée. Veuillez changer la lampe de projection immédiatement. Ne pas changer la lampe peut entraîner l'explosion de la lampe.

PAS DE LUMIERE

Le projecteur n'est pas alimenté.

INDICADOR

La luz junto a la tecla de encendido indica el estado general del sistema mediante los colores azul, naranja y rojo.

LUZ AZUL PERMANENTE

El proyector está encendido y funciona con normalidad.

LUZ NARANJA PERMANENTE

El aparato está en modo de espera; no hay ninguna fuente conectada, o si la hay está inactiva o apagada y, por tanto, se activa la función de ahorro de energía (DPMS). Puede activar o desactivar la función de ahorro de energía en el submenú INSTALACIÓN, seleccionando DPMS On (activado) u Off (desactivado).

LUZ NARANJA INTERMITENTE

Por favor, espere. La luz amarilla parpadeará durante 10 o 15 segundos tras conectarse el cable de alimentación y durante 45 segundos, aproximadamente, después de entrar en modo de espera mientras la lámpara se enfría. No se puede encender el proyector de nuevo hasta que la luz amarilla se quede fija.

LUZ ROJA INTERMITENTE

El proyector se ha sobrecalentado. ¡Apáguelo inmediatamente! Compruebe si las entradas de aire están tapadas o si la temperatura ambiente supera la especificada. El proyector no puede encenderse de nuevo si no se desconecta y se vuelve a enchufar el cable de alimentación. Si la luz roja del proyector sigue parpadeando, tendrá que llevar el aparato para que lo reparen.

LUZ ROJA FIJA

La vida útil de la lámpara ha concluido. Cambie la lámpara de proyección inmediatamente. Si no se cambia la lámpara, podría estallar.

NO HAY LUZ

La alimentación no está conectada al proyector.



INDICATORE

La spia accanto al tasto di accensione indica lo stato generale del sistema con il blu, l'arancio e il rosso.

SPIA BLU FISSA

Proiettore acceso e in funzionamento normale.

SPIA ARANCIO FISSA

Unità in modalità standby; nessuna sorgente collegata, oppure le sorgenti collegate non sono attive o sono spente, attivando perciò la funzione di risparmio energetico (DPMS). La funzione di risparmio energetico può essere attivata o disattivata nel sottomenu SET UP (Impostazione), DPMS on oppure off.

SPIA ARANCIO LAMPEGGIANTE

Attendere. La spia arancio lampeggia per un certo periodo di tempo (10-15 secondi) dopo il collegamento del cavo di alimentazione e, per circa 45 secondi dopo il passaggio alla modalità standby, mentre la lampada si raffredda. Il proiettore può essere riacceso solo quando la spia arancio ritorna sul fisso.

SPIA ROSSA LAMPEGGIANTE

Il proiettore si è surriscaldato: spegnerlo immediatamente. Controllare se le prese di aria sono ostruite o se la temperatura ambiente ha superato i valori di specifica. Il proiettore può essere riacceso solo dopo avere scollegato e ricollegato il cavo di alimentazione. Se la spia rossa del proiettore continua a lampeggiare, sarà necessario rendere l'unità perché venga sottoposta a manutenzione.

SPIA ROSSA FISSA

La lampada ha raggiunto il tempolimito. Sostituire immediatamente la lampada di proiezione. La mancata sostituzione della lampada può causarne l'esplosione.

NESSUNA SPIA

Il proiettore non è collegato all'alimentazione.

INDIKATOR

Lampen ved siden av av/på tasten viser overordnet status for projektoren med blå, gul og rød farge.

PERMANENT BLÅTT

Projektoren er på og i normal drift.

PERMANENT GULT

Enheden er av (i hvilemodus eller 'stand-by') fordi ingen kilder er tilkoblet, eller de tilkoblede kildene er ikke aktive eller de er skrudd av, slik at strømsparingsfunksjonen (DPMS) er aktivert. Strømsparingsfunksjonen kan skrues av eller på gjennom menysystemet i OPPSETT undermenyen, DPMS av eller på.

BLINKENDE GULT

Vennligst vent. Det gule lyset vil blinke en periode etter at nettledningen er koblet til (10-15 sekunder), og en periode etter at enheten skrues av, mens lampen kjøles ned (omtrent 45 sekunder). Projektoren kan skrues på igjen når lyset skifter til permanent gult.

BLINKENDE RØDT

Projektoren er overopphetet! Skru av umiddelbart! Sjekk at ventilasjonsåpningene ikke er tildekket og at ikke omgivelsestemperaturen er høyere enn spesifisert. Projektoren kan ikke skrues på igjen før nettledningen kobles ut og inn igjen. Hvis projektoren fortsetter å blinke rødt, må enheten sendes til reparasjon.

PERMANENT RØDT

Lampen er utbrukt eller tenner ikke, eller lampedøren er åpen. Vennligst skift lampe. Dersom lampen er utbrukt og ikke byttes, kan den eksplodere.

INTET LYS

Projektoren er ikke tilkoblet strøm

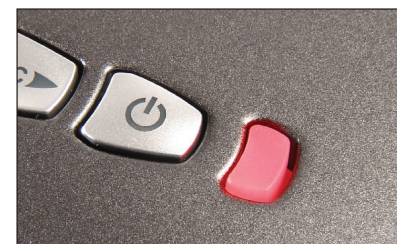
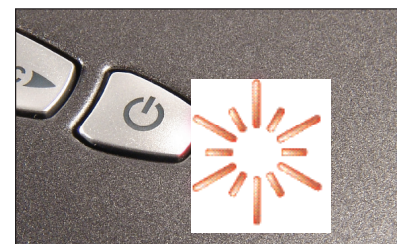
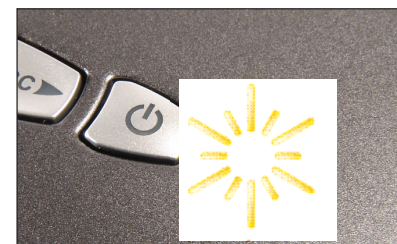
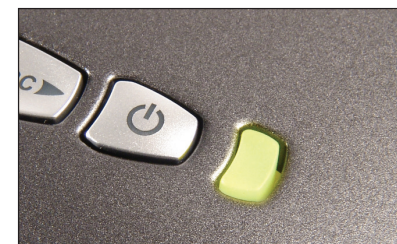

The remote control allows flexible access to the projector settings, either through direct keys, or through the menu system. The remote control is backlit for use in dark environments. It also has a datajack that allows for wired connection to the projector. When the wire is connected, the IR (infra-red) beam and internal batteries are switched off. The remote control may also be used to control presentations by mimicing mouse functionality (LEFT, RIGHT keys and arrow keys).

The remote control can be operated either in 'broadcast mode', or 'individual mode'. When several projectors are in use in an installation, individual control may be convenient. Individual control is available either by wired remote control, using the data-jack, or by using an individual number code. For individual control, first set the individual RC ID code using the projector menu system, see the MISC sub menu. Then, to select a specific projector to control, first press the ***/** button in the lower keypad area, then the code as set in the target projector. A code can be in the range '0':255'. '0' is reserved for broadcast. To select another target, repeat the process by pressing ***/** and a new code. To exit individual control, press ***/**** twice or press ***/** and '0'.

POWER
Switches the projector between on and standby modes.

AUTO
Adjusting the projector to display a correct image, including position, width, height and overall stability.

INFO
Displays source and projector status on screen.

BACKLIGHT
Switches the backlight on and off. The backlight will switch off automatically after ten seconds.

BRIGHT
Adjusts image brightness.

CONTRAST
Adjusts image contrast.

COLOR
Adjusts color saturation of the image.

VOLUME
Adjusts the internal monitor speaker volume.

C-VIDEO
Selects the composite video input as signal source.

S-VIDEO
Selects the super video input as signal source.

YPbPr
Selects component video input.

Die Fernbedienung bietet einen flexiblen Zugriff auf die Projektoreinstellungen, entweder über die Direkttasten oder über das Menüsystem. Die Fernbedienung ist für ihre Verwendung bei Dunkelheit beleuchtet. Sie verfügt daneben über eine Datenbuchse, über die eine Kabelverbindung zum Projektor möglich ist. Ist das Kabel angeschlossen, werden der IR-Strahl (Infrarot) und die internen Batterien abgeschaltet. Die Fernbedienung kann auch zur Steuerung von Präsentationen verwendet werden, wobei die Mausfunktionen nachgeahmt wird (links, rechts Tasten und Pfeiltasten).

Die Fernbedienung kann im 'Rundsende-' oder im 'Einzelbetrieb' eingesetzt werden. Werden in einer Montage mehrere Projektoren verwendet, ist möglicherweise die Einzelsteuerung angebrachter. Die Einzelsteuerung erfolgt entweder über die über die Datenbuchse verkabelte Fernbedienung oder mit Hilfe eines individuellen Zahlencodes. Zur Einzelsteuerung muss an erster Stelle im Menüsystem des Projektors, im Untermenü MISC, der individuelle RC-ID-Code festgelegt werden. Zur Auswahl eines konkreten Projektors wird zuerst die Taste ***/** auf dem unteren Tastenfeld betätigt und dann der für den Zielprojektor festgelegte Code eingegeben. Ein Code kann im Bereich von '0'..255' liegen. '0' ist für den Rundsendebetrieb reserviert. Um ein anderes Ziel zu wählen, wiederholen Sie den Vorgang durch Betätigen der Taste ***/** und Eingabe eines neuen Codes. Um die Einzelsteuerung zu verlassen, drücken Sie zweimal auf ***/**** oder auf ***/** und '0'.

POWER
Schaltet den Projektor zwischen an und den Standby-Betriebsarten um.

AUTO
Einstellung des Projektors, damit das Bild korrekt angezeigt wird; dazu gehören die Position, Breite, Höhe und allgemeine Stabilität.

INFO
Auf dem Display werden die Quelle und der Projektorstatus angezeigt.

BACKLIGHT
Schaltet die Hintergrundbeleuchtung an bzw. aus. Die Hintergrundbeleuchtung schaltet nach zehn Sekunden automatisch ab.

BRIGHT
Passt die Helligkeit des Bildes an.

CONTRAST
Passt den Kontrast des Bildes an.

COLOR
Passt die Farbsättigung des Bildes an.

VOLUME
Passt die Lautstärke des internen Monitorlautsprechers an.

C-VIDEO
Wählt den Videokomponenten-Eingang als aktive Signalquelle.

S-VIDEO
Wählt den Super-Video-Eingang als aktive Signalquelle.

YPbPr
Wählt den Signalkomponenten-Eingang.

La télécommande permet un accès flexible aux réglages du projecteur, avec une des touches directes ou avec le menu. La télécommande est rétro-éclairée pour être utilisée dans un endroit sombre. Elle possède aussi une prise jack qui prend en compte la connexion branchée du projecteur. Quand le fil est connecté, le faisceau Infra Rouge et les piles internes sont éteintes. La télécommande peut aussi être utilisée pour contrôler des présentations en réduisant les fonctions de la souris (touches GAUCHE, DROITE et touches flèches).

La télécommande peut fonctionner aussi bien en 'mode diffusion générale' qu'en 'mode individuel' Quand plusieurs projecteurs sont utilisés dans une installation, la commande individuelle peut être pratique La commande individuelle est disponible avec n'importe quelle télécommande reliée, en utilisant la prise jack ou un code individuel. Pour la commande individuelle, installez d'abord le code individuel RC ID dans le menu du projecteur, au sous-menu MISC. Puis, pour choisir un projecteur précis à commander, appuyez d'abord sur le bouton ***/** dans le bas du clavier, puis reportez le code dans la cible du projecteur. Un code peut être compris entre '0' et '255'. '0' est réservé à la diffusion générale Pour choisir une autre cible, répétez l'opération en appuyant sur ***/** et avec un nouveau code. Pour sortir de la commande individuelle, appuyez ***/**** 2 fois ou ***/** et '0'.

POWER
Alterne le projecteur entre les modes on et veille.

AUTO
Réglage du projecteur pour donner une image correcte, en ce qui concerne la position, la largeur, la hauteur et la stabilité d'ensemble.

INFO
Affiche sur l'écran les états de la source et du projecteur.

BACKLIGHT
Allume ou éteint le contre-jour. Le contre-jour s'éteint automatiquement après 10 secondes

BRIGHT
Ajuste la luminosité de l'image.

CONTRAST
Ajuste le contraste de l'image.

COLOR
Ajuste la saturation de couleur de l'image.

VOLUME
Ajuste le volume du haut-parleur interne au moniteur.

C-VIDEO
Sélectionne l'entrée composite vidéo comme signal source.

S-VIDEO
Sélectionne l'entrée super vidéo comme signal source.

YPbPr
Sélectionne l'entrée composant vidéo.

El mando a distancia permite un acceso flexible a los ajustes del proyector, bien a través de las teclas directas o del sistema de menús. El mando a distancia tiene una luz de fondo para su uso en entornos oscuros. También tiene un conector de datos para la conexión cableada al proyector. Cuando el cable está conectado, el rayo IR (infrarrojo) y las pilas internas se desactivan. El mando a distancia también se puede utilizar para controlar presentaciones imitando la funcionalidad del ratón (teclas IZQUIERDA, DERECHA y teclas de dirección).

El mando a distancia puede funcionar en "modo de radiodifusión", o en "modo individual". Cuando en una instalación hay varios proyectores en uso, el control individual puede resultar más cómodo. El control individual está disponible bien mediante un mando a distancia con cable, utilizando el conector de datos, o mediante un código numérico individual. Para el control individual, primero ajuste el código de ID del mando a distancia (RC ID) utilizando el sistema de menús del proyector, consulte el submenú MISC (MISCELÁNEA). Luego, para seleccionar un proyector concreto para controlarlo, primero pulse el botón ***/** en la parte inferior del teclado, luego introduzca el código fijado para el proyector elegido. El código puede variar entre "0" y "255". El "0" está reservado para la radiodifusión. Para seleccionar otro proyector, repita el proceso pulsando ***/** y un nuevo código. Para salir del control individual, pulse ***/**** dos veces o pulse ***/** y "0".

POWER
Conmuta el proyector entre los modos de encendido y espera.

AUTO
Ajusta el proyector para mostrar una imagen correcta, incluyendo posición, anchura, altura y estabilidad general.

INFO
Muestra el estado de la fuente y del proyector en la pantalla.

BACKLIGHT
Enciende y apaga la luz de fondo. La luz de fondo se apagará automáticamente al cabo de diez segundos.

BRIGHT
Ajusta el brillo de la imagen.

CONTRAST
Ajusta el contraste de la imagen.

COLOR
Ajusta la saturación del color de la imagen.

VOLUME
Ajusta el volumen del altavoz de control interno.

C-VIDEO
Selecciona la entrada de vídeo compuesto como fuente de señales.

S-VIDEO
Selecciona la entrada de súper vídeo como fuente de señales.

YPbPr
Selecciona la entrada de vídeo componente.



italiano

Il telecomando consente l'accesso flessibile alle impostazioni del proiettore, tramite i tasti oppure il sistema dei menu. Il telecomando è retroilluminato e può essere utilizzato in condizioni di scarsa luminosità. È provvisto anche di un jack dati che consente di collegarlo al proiettore mediante un filo. Quando il filo è attaccato, il fascio IR (infrarossi) e le batterie interne sono spenti. Il telecomando può essere utilizzato anche per controllare le presentazioni, e in questo caso va utilizzato come se fosse un mouse (tasti SINISTRA e DESTRA e tasti con le frecce).

Il telecomando può essere azionato in "modalità trasmissione" oppure in "modalità singola". Quando si utilizzano diversi proiettori in un'installazione, può essere conveniente controllarli uno per uno. Il controllo individuale è disponibile mediante telecomando col filo, tramite il jack dati oppure usando un codice numerico individuale. Per il controllo individuale, impostare prima il codice ID RC individuale usando il sistema dei menu del proiettore; vedere il sottomenu MISC (Varie). Poi, per selezionare uno specifico proiettore da controllare, premere prima il pulsante "*" nell'area inferiore del tastierino e poi il codice impostato nel proiettore di destinazione. Il codice può essere compreso tra "0" e "255". "0" è riservato alle trasmissioni. Per selezionare una destinazione diversa, ripetere il processo premendo "*" e un nuovo codice. Per uscire dal controllo individuale, premere due volte "*" oppure premere "*" e "0".

POWER

Passa il proiettore dalla modalità di accensione a quella di standby.

AUTO

Consente di regolare il proiettore per visualizzare l'immagine in modo corretto, incluso posizione, larghezza, altezza e stabilità generale.

INFO

Visualizza a schermo lo stato del proiettore e la sorgente.

BACKLIGHT

Accende e spegne la retroilluminazione. La retroilluminazione si spegne automaticamente dopo dieci secondi.

BRIGHT

Regola la luminosità dell'immagine.

CONTRAST

Regola il contrasto dell'immagine.

COLOR

Regola la saturazione del colore dell'immagine.

VOLUME

Regola il volume dell'altoparlante integrato nel monitor.

C-VIDEO

Seleziona l'ingresso video composite come sorgente di segnale.

S-VIDEO

Seleziona l'ingresso super video come sorgente di segnale.

YPbPr

Seleziona l'ingresso video componente.



norsk

Fjernkontrollen gir tilgang til projektorens innstillinger, enten gjennom direkte-taster eller via menysystemet. Fjernkontrollen har baklys slik at tastene kan leses i mørke. Den har også en kontakt som muliggjør tilkobling til projektoren ved hjelp av ledning. Når ledningen er tilkoblet, vil IR (infrarød) strålen og batteriene bli koblet ut. Fjernkontrollen kan også benyttes for å styre presentasjoner ved hjelp av LEFT, RIGHT og piltastene, gitt at projektor og PC er forbundet ved hjelp av USB kabel.

Fjernkontrollen kan benyttes for å styre alle projektorer innenfor rekkevidde samtidig, eller den kan styre individuelt valgte projektorer. Når flere projektorer inngår i en installasjon kan det være hensiktsmessig å styre dem individuelt. Individuell styring er mulig enten ved hjelp av ledning eller ved å benytte individuell fjernkontrollkode. For styring med individuell fjernkontrollkode (RC ID kode) må RC ID koden settes i projektorens menysystem i VERKTØY undermenyen. Velg deretter projektor med fjernkontrollen ved å trykke på "*" tasten på den nedre delen av tastaturet, deretter koden som er satt i menyen. Koden kan være i området '0':255'. '0' betyr 'alle'. For å styre en annen enhet, trykk "*" igjen og deretter ny kode. For å avslutte individuell styring, trykk "*" to ganger, eller trykk "*" og '0'.

POWER

Skrur projektoren på og av (hvilemodus).

AUTO

Justerer projektoren til å vise et korrekt bilde, inkludert posisjon, bredde, høyde, kontrast, lysstyrke og stabilitet.

INFO

Viser informasjon om projektoren og tilkoblet kilde.

BACKLIGHT

Skrur baklyset på og av. Baklyset skrur seg av automatisk etter 10 sekunder.

BRIGHT

Justerer lysstyrken i bildet.

CONTRAST

Justerer kontrasten i bildet.

COLOR

Justerer fargemetningen i bildet.

VOLUME

Justerer lydstyrken i den innebygde høyttaleren.

C-VIDEO

Velger kompositt video som kilde.

S-VIDEO

Velger super video som kilde.

YpbPr

Velger komponent video som kilde.





DVI
Selects the DVI input.

VGA
Selects the VGA input.

AV-MUTE
Toggles the internal speaker and the projected image on and off. The lamp is not shut off.

STILL
Toggle function, locking the projected image on and off.

TIME
Displays date and time. Set the date and time in the MENU system, MISC sub menu.

ASPECT
Cycles through the aspect ratios available with the current source.

MENU
Toggles the menu system on and off.

ARROW KEYS
Use the arrow keys to navigate in the menu system and other adjustments. Controls the mouse pointer when not in the menu system or other functions.

LEFT
Emulates the LEFT mouse key when not in the MENU system.

RIGHT
Mimics the RIGHT mouse key when not in the MENU system.

OK
Press OK to confirm selected option in menu.

LASER
Activates the built-in laser pointer. CAUTION! Do not point laser beam at people. Do not stare into laser beam.

GAMMA
Press GM+ or GM- to select between gamma settings.

STORE
Press STORE, then one digit 0-9, to store user setting in memory.

RECALL
Press RECALL, then one digit 0-9, to recall user setting from memory.

0-9
Used for various numeric functions such as PIN code and user memory.

Used for RC ID control. See the explanation above.



DVI
Wählt den DVI-Eingang.

VGA
Wählt den VGA-Eingang.

AV-MUTE
Schaltet den internen Lautsprecher und das Projektorbild an bzw. aus. Die Lampe wird nicht ausgeschaltet.

STILL
Umschaltfunktion; blendet das Projektorbild ein bzw. aus.

ZEIT
Blendet das Datum und die Uhrzeit ein. Die Einstellung von Datum und Uhrzeit erfolgt im MENÜ-System, im Untermenü MISC.

DARSTELLUNG
Durchläuft die verschiedenen verfügbaren Darstellungsverhältnisse für die gegenwärtige Quelle.

MENÜ
Öffnet bzw. schließt das Menüsystem.

PFEILTASTEN
Mit Hilfe der Pfeiltasten können Sie sich durch das Menüsystem bewegen und andere Einstellungen vornehmen. Sie steuern den Mauszeiger, wenn nicht das Menüsystem oder eine andere Funktion aufgerufen wurde.

LINKS
Emuliert die LINKE Maustaste, wenn nicht das MENÜ-System aufgerufen wurde.

RECHTS
Emuliert die RECHTE Maustaste, wenn nicht das MENÜ-System aufgerufen wurde.

OK
Drücken Sie auf OK, um die gewählte Option in einem Menü zu bestätigen.

LASER
Schaltete den integrierten Laserpointer an. VORSICHT! Nicht den Laserstrahl nicht auf Menschen richten. Nicht in den Laserstrahl blicken

GAMMA
Drücken Sie auf GM+ bzw. GM-, um durch die verschiedenen Gamma-Einstellungen zu gehen.

SPEICHERN
Drücken Sie auf SPEICHERN und danach eine Zahl von 0 - 9, um die Benutzereinstellungen im Speicher zu hinterlegen.

AUFRUF
Drücken Sie auf SPEICHERN und danach eine Zahl von 0 - 9, um die Benutzereinstellungen aus dem Speicher abzurufen.

0-9
Dienen für verschiedenen numerische Funktionen, wie z. B. die PIN-Codeeingabe oder den Benutzerspeicher.

Dient zur RC-ID-Steuerung. Nähere Erläuterungen finden Sie oben.



DVI
Sélectionne l'entrée DVI.

VGA
Sélectionne l'entrée VGA

AV-MUTE
Bascule le haut-parleur interne et l'image projetée sur on et off. La lampe n'est pas éteinte.

STILL
Fonction bascule, pour verrouiller ou déverrouiller l'image projetée.

HORLOGE
Affiche la date et l'heure. Règle la date et l'heure dans le MENU système, sous-menu MISC.

ASPECT
Parcourt les formats d'image disponibles avec la source courante.

MENU
Bascule le menu sur ON et OFF.

TOUCHES FLECHE
Utilisez les touches flèches pour parcourir le menu système et les autres réglages. Contrôlez le curseur de la souris en dehors du menu système et des autres fonctions.

GAUCHE
Emule la touche GAUCHE de la souris en dehors du menu système.

DROITE
Emule la touche DROITE de la souris en dehors du menu système.

OK
Appuyez sur OK pour confirmer l'option sélectionnée dans le menu.

LASER
Active le pointeur laser intégré. ATTENTION! Ne pas braquer le faisceau laser vers quelqu'un. Ne pas regarder fixement dans le laser faisceau.

GAMMA
Appuyez sur GM+ ou GM- pour choisir les réglages GAMMA.

STORE
Appuyez sur STORE, puis sur une touche numérique de 0 à 9, pour garder le réglage de l'utilisateur en mémoire.

RECALL
Appuyez sur RECALL, puis sur une touche numérique de 0 à 9, pour rappeler le réglage de l'utilisateur de la mémoire.

0-9
Utilisé pour les différentes fonctions numériques comme le code PIN et la mémoire de l'utilisateur.

Utilisé pour le contrôle RC ID. Voir le légende ci-dessus.



DVI
Selecciona la entrada DVI.

VGA
Selecciona la entrada VGA.

AV-MUTE
Activa y desactiva el altavoz interno y la imagen proyectada. La lámpara no se apaga.

STILL
Función de bloqueo y desbloqueo de la imagen proyectada.

TIME
Muestra la fecha y la hora. Fije la fecha y la hora en el submenú MISC del sistema de MENÚS.

ASPECT
Realiza un ciclo de las relaciones de anchura-altura disponibles con la fuente actual.

MENU
Activa y desactiva el sistema de menús.

TECLAS DE DIRECCIÓN
Use las teclas de dirección para navegar por el sistema de menús y otros ajustes. Controla el puntero del ratón cuando no se encuentra en el sistema de menús o en otras funciones.

LEFT
Emula la tecla IZQUIERDA del ratón cuando no se encuentra en el sistema de MENÚS.

RIGHT
Imita la tecla DERECHA del ratón cuando no se encuentra en el sistema de MENÚS.

OK
Pulse OK para confirmar la opción de menú seleccionada.

LASER
Activa el puntero láser integrado. ¡PRECAUCIÓN! No apunte el rayo láser hacia las personas. No mire al rayo láser.

GAMMA
Pulse GM+ o GM- para seleccionar entre los ajustes de gamma.

STORE
Pulse STORE y luego un dígito del 0 al 9 para guardar la selección del usuario en la memoria.

RECALL
Pulse RECALL y luego un dígito del 0 al 9 para recuperar la selección del usuario de la memoria.

0-9
Se utilizan para distintas funciones numéricas como el código PIN y la memoria del usuario.

Se usa para el control de ID del mando a distancia. Véase la explicación más arriba.



italiano

DVI
Seleziona l'ingresso DVI.

VGA
Seleziona l'ingresso VGA.

AV-MUTE
Attiva/disattiva l'altoparlante interno e l'immagine proiettata. La lampada non è spenta.

STILL (Fermo)
Funzione di attivazione/disattivazione che blocca e sblocca l'immagine proiettata.

TIME (Orario)
Visualizza data e ora. La data e l'ora possono essere impostate nel sistema dei MENU, sottomenu MISC (Varie).

ASPECT (Aspetto)
Scorre i formati d'immagine disponibili con la sorgente corrente.

MENU
Attiva / disattiva il sistema dei menu.

TASTI FRECCIA
Utilizzare le frecce per navigare nel sistema dei menu ed eseguire altre regolazioni. Consente di controllare il puntatore del mouse all'esterno del sistema dei menu o di altre funzioni.

LEFT (Sinistra)
All'esterno del sistema dei MENU, emula le funzioni del tasto sinistro del mouse.

RIGHT (Destra)
All'esterno del sistema dei MENU, emula le funzioni del tasto destro del mouse.

OK
Premere OK per confermare l'opzione selezionata nel menu.

LASER
Attiva il puntatore laser incorporato. ATTENZIONE: non dirigere il fascio laser sulle persone. Non fissare il fascio laser.

GAMMA
Premere GM+ o GM- per selezionare le impostazioni gamma.

STORE (Memorizza)
Premere STORE e poi un numero da 0 a 9 per memorizzare le impostazioni dell'utente.

RECALL (Richiama)
Premere RECALL e poi un numero da 0 a 9 per richiamare dalla memoria l'impostazione dell'utente.

0-9
Utilizzati per varie funzioni numeriche, ad esempio il codice PIN e la memoria utente.

Utilizzato per il controllo RC ID. Vedere la spiegazione in alto.



norsk

DVI
Velger DVI som kilde.

VGA
Velger VGA som kilde.

AV-MUTE
Skrur lyd og bilde av og på. Lampen skrur ikke av.

STILL
Skifter mellom å fryse og bevege bildet.

TIME
Viser dato og tid. Sett dato og tid i menyssystemet i undermenyen DIVERSE.

ASPECT
Skifter mellom de ulike bildeformatene som er tilgjengelige.

MENU
Skrur menyen på og av.

PILTASTER
Bruk piltastene til å navigere i menyen og til andre innstillinger. Styrer muspekeren når du ikke er i menyen dersom du har koblet sammen PC og projektor over USB.

LEFT
Fungerer som venstre musknapp når du ikke er i menyene.

RIGHT
Fungerer som høyre musknapp når du ikke er i menyene.

OK
Trykk OK for å bekrefte menyvalg eller gå tilbake i menyen.

LASER
Aktiverer den innebygde laser-pekeren. FORSIKTIG! Ikke pek på folk med laser-pekeren. Ikke stirr inn i lyset fra laserpekeren.

GAMMA
Trykk GM+ eller GM- for velge mellom ulike gamma-innstillinger.

STORE
Trykk STORE, deretter et siffer fra 0-9, for å lagre brukerinnstillinger.

RECALL
Trykk på RECALL, deretter et siffer fra 0-9, for å hente brukerinnstillinger.

0-9
Benyttes til ulike numeriske funksjoner som PIN kode og brukerinnstillinger.

Benyttes for RCID. Se forklaring over.





english

- A C-VIDEO: Used for standard video quality.
- B S-VIDEO: Used for improved quality video.
- C YPbPr: Used for high quality video reproduction.
- D DVI-D - Digital RGB: For a low noise computer and video image.
- E VGA - Analog RGB: The standard analog computer graphics interface.
- F RS 232 control: Allows for wired remote control and monitoring of many projector functions used in installation environments.
- G RC: Allows connection of external IR receiver or wired remote control.
- H SOUND: Connects to the built-in monitor speaker.
- I USB - interface: Allows for computer mouse control.
- J LAN: Provides access to control and monitoring over a Local Area Network.
- K Mains power connector: Use only three-prong/grounded power cord.



deutsch

- A C-VIDEO: Wird bei Standardvideoqualität verwendet.
- B S-VIDEO: Wird bei verbesserte Videoqualität verwendet.
- C YPbPr: Wird zur hochwertigen Videowiedergabe verwendet.
- D DVI-D – RGB digital: Für ein Computer- und Videobild mit niedrigem Rauschen.
- E VGA – RGB analog: Dies ist die standardgemäÙe analoge Grafikschnittstelle des Computers.
- F RS 232-Steuerung: Ermöglicht die Verkabelung der Fernbedienung und Überwachung von zahlreichen Projektorfunktionen, die bei fester Installation verwendet werden.
- G RC: Ermöglicht den Anschluss eines externen IR-Empfängers oder verkabelten Fernbedienung.
- H TON: Schaltet den eingebauten Monitorlautsprecher ein.
- I USB-Schnittstelle: Ermöglicht die Steuerung mit einer Computermaus.
- J LAN: Ermöglicht den Zugriff auf die Steuerung und die Überwachung über ein lokales Netzwerk.
- K Stromanschluss: Verwenden Sie ausschließlich dreipolige / geerdete Stromkabel.



français

- A C-VIDEO: Utilisé pour une qualité vidéo standard.
- B S-VIDEO: Utilisé pour une qualité vidéo améliorée.
- C YPbPr: Utilisé pour une qualité vidéo supérieure
- D DVI-D - RGB numérique: Pour une image vidéo et un ordinateur peu bruyant
- E VGA – RGB analogique : Les interfaces graphiques d'un ordinateur analogique standard.
- F Câble RS 232 : Permet la liaison entre la télécommande et les fonctions de surveillance de plusieurs projecteurs utilisés pendant l'installation.
- G RC : Permet la connexion d'un récepteur infra rouge externe ou d'une télécommande reliée.
- H SON : Branche le haut-parleur interne au moniteur.
- I USB – interface: Tient compte de la commande de la souris de l'ordinateur.
- J LAN : Permet l'accès à la commande et à la surveillance d'un Réseau Local.
- K Connecteur de secteur : Utilisez seulement une prise 3 broches avec prise de terre cordon d'alimentation.



español

- A C-VIDEO: Se usa para conseguir una calidad de vídeo estándar.
- B S-VIDEO: Se usa para mejorar la calidad de vídeo.
- C YPbPr: Se usa para lograr una reproducción de vídeo de alta calidad.
- D DVI-D – RGB digital: Para una imagen de vídeo y ordenador con poco ruido.
- E VGA – RGB analógica: La interfaz gráfica analógica estándar para ordenador.
- F Control RS 232: Permite usar un mando a distancia con cable y controlar numerosas funciones del proyector usadas en entornos de instalación.
- G RC: permite la conexión de un receptor IR externo o mando a distancia con cable.
- H SONIDO: Conecta el altavoz de control integrado.
- I USB - interfaz: Permite el control mediante el ratón del ordenador.
- J LAN: Proporciona acceso para controlar y supervisar una red de área local (LAN)
- K Conector de alimentación a la red: Use únicamente un cable de alimentación de tres clavijas puesto a tierra.



italiano

- A C-VIDEO: utilizzato per una qualità video standard.
- B S-VIDEO: utilizzato per una migliore qualità video.
- C YPbPr: utilizzato per una riproduzione video di alta qualità.
- D DVI-D - Digital RGB (DVI-D - RGB digitale): per immagini video e computerizzate con disturbi minimi.
- E VGA - Analog RGB (VGA - RGB analogica): l'interfaccia grafica analogica standard per computer.
- F Controllo RS 232: consente il monitoraggio e il controllo a distanza, via cavo, di molte funzioni del proiettore usate negli ambienti di installazione.
- G RC: consente di collegare un ricevitore IR esterno o un telecomando via cavo.
- H SUONO: consente il collegamento all'altoparlante integrato nel monitor.
- I USB - interfaccia: consente di collegare il mouse del computer.
- J LAN: consente l'accesso al controllo e al monitoraggio tramite una Local Area Network.
- K Connettore alimentazione di rete: utilizzare solo cavi di alimentazione tripolari / con messa a terra.



norsk

- A C-VIDEO: Benyttes for standard videokvalitet.
- B S-VIDEO: Benyttes for bedret videokvalitet.
- C YpbPr: Benyttes til høykvalitets video.
- D DVI-D - Digital RGB: Sikrer et bilde med meget lav støy.
- E VGA - analog RGB: Standard analog grafikk-tilkobling.
- F RS 232 styring: Muliggjør styring og monitorering av de ulike funksjonene til projektoren i installasjoner.
- G RC: For fjernstyring med ledning.
- H SOUND: Tilkobling til intern høyttaler.
- I USB: For styring og oppgradering.
- J LAN: For styring over lokalnettverk (LAN).
- K Nettkontakt: Benytt kun jordet ledning.

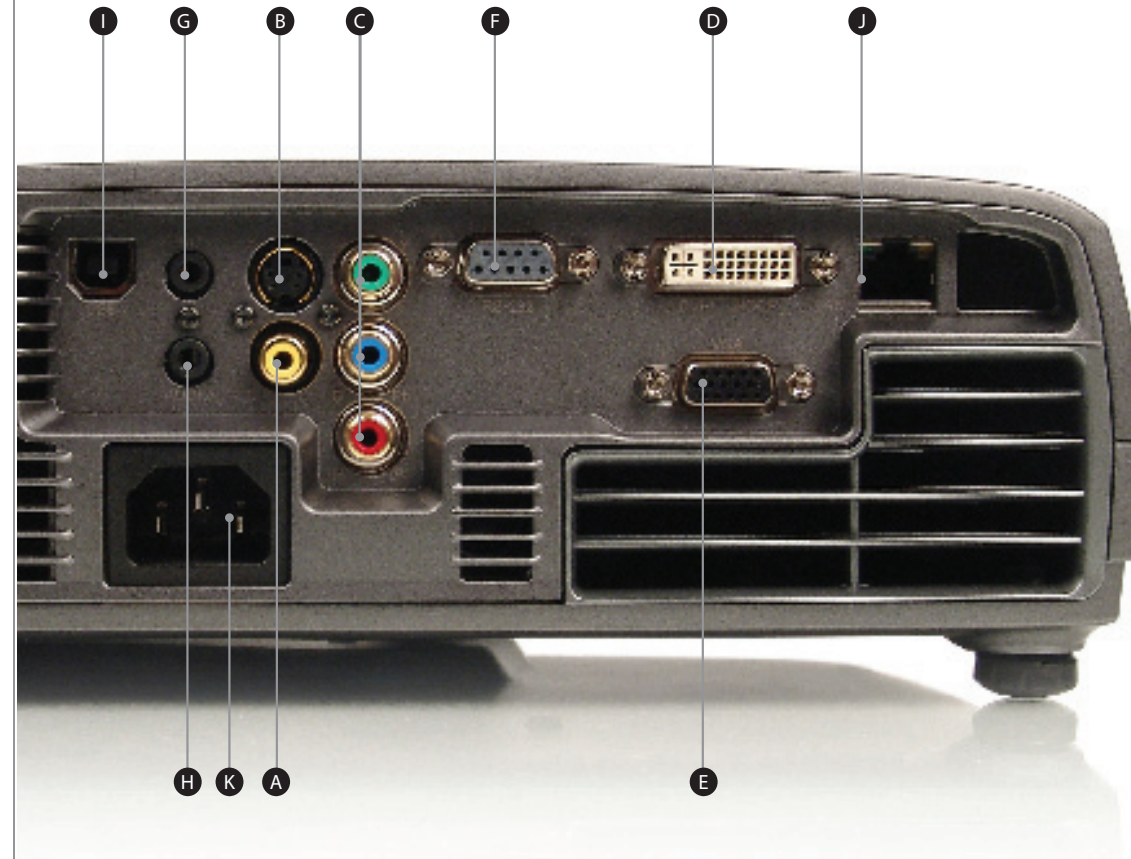

SET UP	EINRICHTUNG	INSTALLATION	INSTALACIÓN
english	deutsch	français	español
<p>SET UP VIDEO</p> <p>Before setting-up, switch off all equipment.</p> <p>Three video sources may be connected, using the YPbPr (component), S-VIDEO (super video) and C-VIDEO (composite video) inputs.</p> <p>Component will display more detailed images. Composite video yields images with less detail.</p> <p>In addition, the DVI-D input can be used with video sources (DVD player fitted with an HDCP™ compliant DVI or HDMI connector) for a pure digital connection.</p> <p>Connect the power cord.</p>	<p>VIDEO-EINRICHTUNG</p> <p>Bevor Sie mit der Einrichtung beginnen, müssen alle Geräte ausgeschaltet sein.</p> <p>Es können über die Anschlüsse YPbPr (Komponente), S-VIDEO (Super-Video) und C-VIDEO (Video-Mischsignal) bis zu drei Videoquellen angeschlossen werden.</p> <p>Komponente erzeugt Bilder mit höherer Detailtreue. Das Videomischsignal erzeugt Bilder mit einer geringeren Detailtreue.</p> <p>Daneben kann der DVI-D-Eingang für Videoquellen (DVD-Geräte mit einem zu HDCPTM™ kompatiblen DVI- bzw. HDMI-Anschluss) mit rein digitalem Anschluss verwendet werden.</p> <p>Schließen Sie das Stromkabel an.</p>	<p>INSTALLATION VIDEO</p> <p>Avant l'installation, éteignez tout le système.</p> <p>Trois sources vidéo peuvent être connectées, par les entrées YPbPr (composante), S-VIDEO (super vidéo) et C-VIDEO (composite vidéo).</p> <p>La composante fourni des images plus détaillées. Le composite vidéo donne des images moins détaillées.</p> <p>En plus, l'entrée DVI-D peut être utilisée avec les sources vidéo (lecteur DVD équipé d'un HDCP™ conforme au connecteur DVI ou HDMI) pour une connexion numérique pure.</p> <p>Branchez le cordon d'alimentation.</p>	<p>INSTALACIÓN DEL VÍDEO</p> <p>Antes de la instalación, apague todo el equipo.</p> <p>Se pueden conectar tres fuentes de vídeo mediante las entradas YPbPr (componente), S-VIDEO (súper vídeo) y C-VIDEO (vídeo compuesto).</p> <p>El componente mostrará imágenes más detalladas. El vídeo compuesto proporciona imágenes con menos detalle.</p> <p>Además, se puede usar la entrada DVI-D con las fuentes de vídeo (reproductor DVD equipado con un conector DVI o HDMI conforme con HDCPTM) para una conexión digital pura.</p> <p>Conecte el cable de alimentación.</p>
<p>SETUP COMPUTER</p> <p>Before setting-up, switch off all equipment.</p> <p>The projector may be connected to two computer sources simultaneously, using the VGA and DVI inputs.</p> <p>The VGA interface is analog and may cause some noise in the projected image, depending on the signal quality from the graphics card in the computer.</p> <p>The DVI (Digital Visual Interface) interface is all-digital and will yield a projected image with very low noise.</p> <p>Connect the RS232 or LAN interface to allow for control of the projector.</p> <p>Connect the USB interface to enable mouse emulation.</p> <p>Connect the power cord.</p>	<p>EINRICHTEN DES RECHNERS</p> <p>Bevor Sie mit der Einrichtung beginnen, müssen alle Geräte ausgeschaltet sein.</p> <p>Der Projektor kann über die Eingänge VGA und DVI an bis zu zwei Rechner gleichzeitig angeschlossen werden.</p> <p>Die VGA-Schnittstelle ist analog und kann je nach Signalqualität der Graphikkarte des Rechners zu einem gewissen Rauschen in den projizierten Bildern führen.</p> <p>Die DVI-(Digital Visual Interface)-Schnittstelle ist vollkommen digital und erreicht ein projiziertes Bild mit sehr geringem Rauschen.</p> <p>Stellen Sie die Verbindung über die RS232- bzw. LAN-Schnittstelle her, um den Projektor steuern zu können.</p> <p>Stellen Sie die Verbindung über die USB-Schnittstelle her, um die Mausemulation zu erhalten.</p> <p>Schließen Sie das Stromkabel an.</p>	<p>INSTALLATION DE L'ORDINATEUR</p> <p>Avant l'installation, éteignez tout le système.</p> <p>Le projecteur peut être connecté à 2 sources informatiques en même temps, en utilisant les entrées VGA et DVI.</p> <p>L'interface VGA est analogique et peut occasionner du bruit dans l'image projetée, dépendant de la qualité du signal émis par la carte graphique de l'ordinateur.</p> <p>L'interface DVI (Interface Numérique Visuelle) est entièrement numérique et donne une image projetée avec très peu de bruit.</p> <p>Branchez le câble RS 232 ou l'interface LAN pour tenir compte du contrôle du projecteur.</p> <p>Branchez l'interface USB pour permettre l'émulation de la souris.</p> <p>Branchez le cordon d'alimentation.</p>	<p>INSTALACIÓN DEL ORDENADOR</p> <p>Antes de la instalación, apague todo el equipo.</p> <p>El proyector puede estar conectado al mismo tiempo a dos fuentes de ordenador mediante la entradas VGA y DVI.</p> <p>La interfaz VGA es analógica y puede producir algo de ruido en la imagen proyectada, dependiendo de la calidad de la señal procedente de la tarjeta gráfica del ordenador.</p> <p>La interfaz DVI (Digital Visual Interface) es totalmente digital y proporciona una imagen proyectada con muy poco ruido.</p> <p>Conecte la interfaz RS232 o LAN para permitir el control del proyector.</p> <p>Conecte la interfaz USB para habilitar la emulación del ratón.</p> <p>Conecte el cable de alimentación.</p>



italiano



norsk

CONFIGURAZIONE DEL VIDEO

Prima della configurazione, spegnere tutte le apparecchiature.

È possibile collegare tre sorgenti video, utilizzando gli ingressi YPbPr (componente), S-VIDEO (super video) e C-VIDEO (video composito).

La sorgente componente visualizza immagini più dettagliate. Il video composito mostra immagini con meno dettagli.

L'ingresso DVI-D, inoltre, può essere usato con le sorgenti video (lettore DVD provvisto di connettore HDMI o DVI compatibile HDCP™) per una connessione digitale pura.

Collegare il cavo di alimentazione.

VIDEO-OPPSETT

Skru av alt utstyr før du kobler opp.

Tre videokilder kan kobles til ved hjelp av YPbPr (komponent), S-VIDEO (super video) og C-VIDEO (kompositt video) innganger.

Komponent- og RGB video gir mer detaljerte bilder. Kompositt video gir bilder med mindre detalj.

I tillegg kan DVI-D inngangen benyttes med videokilder som har DVI eller HDMI utganger for et full-digitalt, stabilt bilde. DVI-D inngangen er kompatibel med HDCP.

Plugg inn nettkabelen.

CONFIGURAZIONE DEL COMPUTER

Prima della configurazione, spegnere tutte le apparecchiature.

Il proiettore può essere collegato simultaneamente a due computer sorgente, tramite gli ingressi VGA e DVI.

L'interfaccia VGA è analogica e può causare disturbi dell'immagine proiettata, in base alla qualità del segnale proveniente dalla scheda grafica del computer.

L'interfaccia DVI (Digital Visual Interface) è tutta digitale e proietta un'immagine con disturbi minimi.

Per controllare il proiettore, collegare l'interfaccia RS232 o LAN.

Per consentire la funzione di emulazione del mouse, collegare l'interfaccia USB.

Collegare il cavo di alimentazione.

DATA-OPPSETT

Skru av alt utstyr før du kobler opp.

Projektoren kan kobles til to datakilder ved hjelp av VGA og DVI.

VGA inngangen er analog og kan årsake noe ustabilitet i bildet, avhengig av kvaliteten på signalene fra grafikkilden.

DVI (Digital Visual Interface) inngangen er hel-digital og gir et meget stabilt og støyffritt bilde.

RS232 eller LAN (lokalnettverk) kan kobles til for å styre og monitorere projektoren.

Koble til USB for musstyring.

Koble til nettleidingen.



IMAGE ADJUSTMENTS



BILDEINSTELLUNGEN



REGLAGES DE L'IMAGE



AJUSTES DE IMAGEN



Position the projector on a level surface, preferably pointing straight on to the projection screen. Place it at a suitable distance within the throw range of the zoom lens.

- A ZOOM the image for the right size. Reposition the projector if the desired image size is not achievable.
- B FOCUS the image properly.
- C Level the image by adjusting the rear feet.
- D To adjust the image vertically on the screen, turn the vertical adjustment knob on top of the unit.
- E in addition you may release the front foot

If the front foot is ejected, you may compensate for the 'keystone' effect by pressing the 'KST' key on the keypad and adjust with the arrow keys.

Stellen Sie den Projektor auf eine ebene Fläche, vorzugsweise so, dass er gerade auf den Projektionsbildschirm blickt. Stellen Sie ihn in einer angemessenen Entfernung innerhalb des Projektionsbereichs der Zoom-Linsen auf.

- A Bringen Sie das Bild mit Hilfe des ZOOMS auf die richtige Größe. Stellen Sie den Projektor gegebenenfalls um, wenn nicht die gewünschte Bildgröße erzielt wird.
- B Stellen Sie das Bild scharf.
- C Nivellieren Sie das Bild durch Verstellen der hinteren Standfüße.
- D Um das Bild vertikal auf dem Bildschirm zu verschieben, drehen Sie den Knopf für die Vertikaleinstellung oben auf dem Gerät.
- E Außerdem können Sie den vorderen Standfuß entriegeln.

Ist der vordere Stützfuß ausgefahren, können Sie den „Trapezeffekt“ durch Drücken der Taste 'KST' auf dem Tastenfeld ausgleichen und mit den Pfeiltasten einstellen.

Placez le projecteur sur une surface plane, de préférence face à l'écran de projection. Placez-le à une distance convenable de l'objectif zoom.

- A ZOOM l'image jusqu'à la bonne taille. Réorientez le projecteur si vous n'obtenez pas la taille de l'image souhaitée.
- B Mise au point de l'image correcte.
- C Nivelez l'image en réglant les pieds arrières.
- D Pour ajuster l'image verticalement sur l'écran, tournez le bouton de réglage vertical sur le dessus de l'appareil.
- E En plus vous devez relâchez les pieds avant.

Si les pieds avant sont éjectés, vous compenserez l'effet 'clé de voûte' en appuyant sur la touche 'KST' du clavier et ajustez avec les touches flèche.

Coloque el proyector sobre una superficie llana, preferiblemente apuntando directamente a la pantalla de proyección. Colóquelo a una distancia adecuada dentro del campo de proyección del objetivo zoom.

- A AMPLÍE o REDUZCA la imagen al tamaño adecuado. Cambie el proyector de posición si no puede obtener el tamaño de imagen deseado.
- B ENFOQUE la imagen adecuadamente.
- C Nivele la imagen regulando las patas traseras.
- D Para ajustar la imagen verticalmente en la pantalla, gire el mando de ajuste vertical ubicado encima del aparato.
- E También puede liberar la pata delantera.

Si quita la pata delantera, puede compensar el efecto de "distorsión trapezoidal" pulsando la tecla "KST" del teclado y realizando el ajuste con las teclas de dirección.

PIN CODE

PIN CODE

CODE PIN

CÓDIGO PIN

The projector may be controlled by a PIN (Personal Identity Number) code. The PIN code is 4 digits, and if the PIN code is activated, you must issue the right code to unlock the projector.

To activate the PIN code, see the UTILITIES sub menu.

If a wrong PIN code is issued, you may try again two times. If you fail three times in a row, a PUK (unlock) code is needed. The PUK code is supplied with the product.

If you also fail three times with the PUK code, the projector locks up permanently, and can only be unlocked by a special service unlock code.

To access this code, you will need to contact your dealer or a service station. The service unlock code will be generated based on a secure, encrypted number that is produced by the projector itself. The projector will produce a new number every time.

Der Projektor kann über eine PIN (Personal Identity Number; persönliche Kennnummer) gesteuert werden. Die PIN besteht aus 4 Zahlen; wird eine PIN aktiviert, müssen Sie den richtigen Code eingeben, um den Projektor betriebsbereit zu schalten.

Zu Angaben zur PIN beachten Sie bitte das Untermenü DIENSTPROGRAMME.

Wird eine falsche PIN eingegeben, stehen zwei weitere Versuche zur Verfügung. Wird der Code drei Mal hintereinander falsch eingegeben, benötigen Sie den PUK-Code (Freigabe). Der PUK-Code wird mit dem Produkt geliefert.

Wird auch der PUK-Code dreimal falsch eingegeben, wird der Projektor permanent blockiert und kann nur mit einem speziellen Freigabecode des Kundendienstes wieder betriebsbereit geschaltet werden.

Um diesen Code zu erhalten, müssen Sie sich mit ihrem Händler oder Kundendienst in Verbindung setzen. Der Freigabecode des Kundendienstes wird auf der Grundlage einer sicheren, verschlüsselten Nummer erzeugt, die vom Projektor selber generiert wird. Der Projektor generiert jedes Mal eine neue Nummer.

Le projecteur peut être commandé par un code PIN (Numéro Personnel d'Identité) Le code PIN contient 4 chiffres, et si le code PIN est activé, vous devez émettre le bon code pour déverrouiller le projecteur.

Pour activer le code PIN, regardez dans le sous-menu UTILITIES.

Si vous émettez un mauvais code PIN, vous pouvez tenter deux autres fois. Si vous vous trompez trois fois de suite, un code PUK (déverrouille) est nécessaire. Le code PUK est fourni avec l'appareil.

Si vous vous trompez 3 fois de suite aussi avec le code PUK, le projecteur se bloque définitivement, et peut être déblocqué uniquement par le code de déblocage d'un service spécial.

Pour accéder à ce code, vous devez prendre contact avec votre revendeur ou un service après-vente. Le code de déblocage du service est basé sur un numéro sûr, chiffré et produit par le projecteur lui-même. Le projecteur produit un nouveau numéro à chaque fois.

El proyector se puede controlar mediante un código PIN (Personal Identity Number-Número de identidad personal). El código PIN tiene 4 dígitos y si se activa debe introducir el código correcto para desbloquear el proyector.

Para activar el código PIN, vaya al submenú UTILIDADES.

Si se introduce un código PIN erróneo, puede volver a intentarlo dos veces. Si se equivoca tres veces seguidas, necesitará un código PUK (desbloqueo). El código PUK se suministra con el producto.

Si también se equivoca tres veces con el código PUK, el proyector quedará bloqueado permanentemente y sólo podrá ser desbloqueado por un código de desbloqueo de servicio especial.

Para acceder a este código deberá ponerse en contacto con su distribuidor o el servicio técnico. El código de desbloqueo de servicio se genera en base a un número cifrado seguro que es producido por el propio proyector. El proyector producirá un nuevo número en cada ocasión.

Collocare il proiettore su una superficie orizzontale, preferibilmente direzionato direttamente verso lo schermo di proiezione. Il proiettore deve essere alla giusta distanza, entro il raggio d'azione dell'obiettivo zoom.

- A ZOOMare l'immagine fino a ottenere il formato corretto. Se non si riesce a ottenere la dimensione giusta, spostare il proiettore.
- B Mettere a fuoco l'immagine.
- C Per raddrizzare l'immagine, agire sui piedini posteriori.
- D Per regolare l'immagine in verticale sullo schermo, girare la manopola della regolazione verticale in cima all'unità.
- E Si può, inoltre, allentare il piedino anteriore.

Se il piedino anteriore fuoriesce, la deformazione trapezoidale può essere compensata premendo il tasto «KST» sul tastierino e utilizzando i tasti con le frecce per regolare.

CODICE PIN

Il proiettore può essere controllato mediante un codice PIN (Personal Identity Number, numero d'identificazione personale). Il codice PIN è formato da quattro cifre e, se attivato, blocca il proiettore finché non si specifica il codice giusto.

Per attivare il codice PIN, vedere il sottomenu UTILITIES (Utilità).

Se si specifica un codice PIN errato, è possibile fare altri due tentativi. Se si sbaglia per tre volte di seguito, diventa necessario un codice PUK (di sblocco). Il codice PUK è fornito con il prodotto.

Se si sbaglia per tre volte anche il codice PUK, il proiettore si blocca in modo permanente e può essere sbloccato solo mediante uno speciale codice di sblocco di servizio.

Per accedere a questo codice è necessario rivolgersi al concessionario o a una stazione di assistenza. Il codice di sblocco di servizio viene generato in base a un numero sicuro, criptato, prodotto dal proiettore stesso. Il proiettore produce ogni volta un numero nuovo.

Plasser projektoren på et plant underlag, helst slik at den peker rett på skjermen, i en avstand som passer innenfor zoom-området for lensen.

- A Juster bildestørrelsen med ZOOM, eventuelt flytt projektoren slik at ønsket bildestørrelse oppnås.
- B Fokuser bildet slik at det blir skarpt. Observer nær- og fjerngrensene til objektivet
- C Juster føttene for å rette opp bildet.
- D Bildet kan flyttes vertikal ved hjelp av dreieskiven på toppen av enheten.
- E Bildet kan løftes ytterligere ved å justere foten foran.

Dersom foten foran er ute, kan bildefortegning eller 'keystone' effekten kompenseres ved å trykke på 'KST' knappen og deretter piltastene.

PIN KODE

Projektoren kan låses ved hjelp av en PIN (Personal Identity Number) kode. PIN koden består av 4 siffer. Dersom PIN kode er aktivert, må en korrekt kode tastes for å låse opp enheten.

PIN kode aktiviseres i UTILITIES undermenyen.

Feil PIN kode kan tastes 3 ganger på rad. Etter tredje gang låses enheten og en PUK kode må tastes inn for å låse opp projektoren. PUK koden følger med projektoren og må tas vare på.

Dersom også feil PUK kode tastest inn 3 ganger, vil projektoren gå i baklås. En service kode må da tastes inn for å åpne projektoren.

Service koden får du fra din leverandør eller service. Service koden genereres på grunnlag av en unik, kryptert kode som projektoren selv frambringer. En ny kode genereres hver gang for sikkerhets skyld.

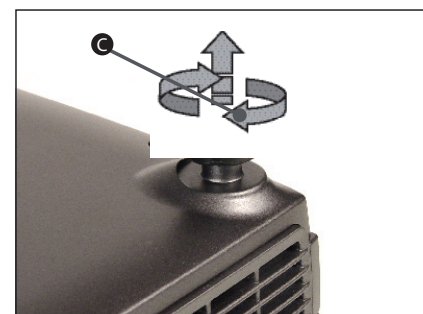
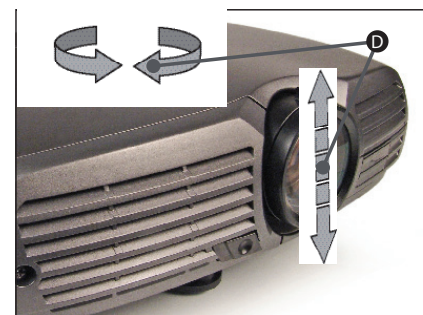
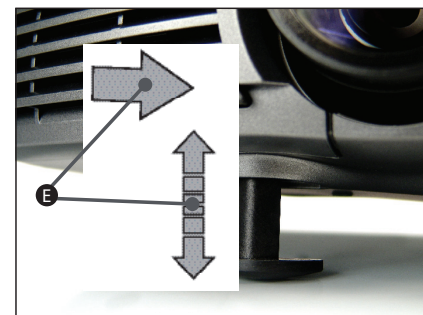
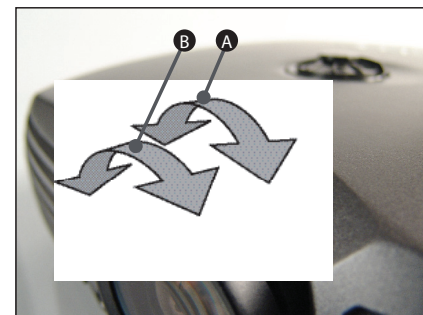

CEILING MOUNT



english

The projector can be ceiling mounted using an approved UL tested/ listed ceiling mount fixture, with a capacity of minimum 12 kg / 26 lbs.

For ceiling mount use M4 screws that penetrate maximum 5 mm (0.19 in) into the projector body.

For proper ventilation the minimum distance from ceiling / rear wall should be: 30 / 50 cm (12 / 20 in).

DECKENMONTAGE



deutsch

Der Projektor kann mit der nach UL getesteten / zugelassenen Montagehalterung mit einer Mindesttragfähigkeit von 12 kg / 26 Pfund an der Decke montiert werden.

Verwenden Sie zur Deckenmontage M4-Schrauben, die maximal 5 mm (0,19 Zoll) in den Projektorkörper eindringen.

Um eine korrekte Belüftung zu gewährleisten, muss der Mindestabstand zur Decke / Rückwand wie folgt sein: 30 / 50 cm (12/ 20 Zoll).

MONTAGE AU PLAFOND



français

Le projecteur peut être monté au plafond en utilisant une installation UL testée/classée approuvée pour montage plafond, avec une capacité minimale de 12 kg / 26 lbs.

Pour le montage au plafond, utilisez des vis M4 qui pénètrent au maximum à 5 mm (0.19 in) dans le boîtier du projecteur.

Pour une ventilation correcte, la distance minimale entre le plafond et le mur arrière doit être : de 30 / 50 cm (12 / 20 in).

MONTAJE EN EL TECHO



español

El proyector se puede montar en el techo utilizando un anclaje para techo catalogado, homologado y aprobado por UL, con una capacidad mínima de 12 kg (26 libras).

Para el montaje en el techo use tornillos M4 que penetran un máximo de 5 mm (0,6 pulgadas) en el cuerpo del proyector.

Para una ventilación adecuada, la distancia mínima del techo/la pared posterior debe ser de: 30/50 cm (12/20 pulgadas).

VERTICAL OPERATION

The projector can be operated either horizontally (landscape) or vertically (portrait). Restrictions apply to offset angles. Do not operate the unit at angles greater than +/- 20°, as this will greatly reduce lamp life time.

VERTIKALER BETRIEB

Der Projektor kann zum Betrieb entweder horizontal (Querformat) oder vertikal (Portrait) stehen. Bei den Verschiebungswinkeln treten gewisse Einschränkungen auf. Das Gerät darf nicht in einem Winkel von mehr als +/- 20° betrieben werden, da in diesem Fall die Lebensdauer der Lampe deutlich verringert wird.

UTILISATION VERTICALE

Le projecteur peut être utilisé aussi bien à l'horizontale (paysage) qu'à la verticale (portrait). Les restrictions s'appliquent aux angles décalés. Ne faites pas fonctionner l'unité à des angles supérieurs à +/- 20° car cela peut réduire la durée de vie de la lampe de façon significative.

FUNCIONAMIENTO VERTICAL

El proyector se puede utilizar horizontalmente (panorámica) o verticalmente (retrato). Las restricciones son aplicables a los ángulos de desviación. No haga funcionar la unidad en ángulos superiores a +/- 20°, ya que esto reducirá notablemente la duración de la lámpara.

MONTAGGIO A SOFFITTO



italiano

Il proiettore può essere montato a soffitto, utilizzando un supporto di montaggio omologato UL, con capacità di minimo 12 kg / 26 lbs.

Per il montaggio a soffitto, utilizzare delle viti M4 introducendole per massimo 5 mm (0,19») nel corpo del proiettore.

Per ottenere una ventilazione corretta, la distanza minima dalla parete posteriore / dal soffitto è di: 30/ 50 cm (12/ 20”).

TAKMONTASJE



norsk

Projektoren kan festes i taket ved hjelp av et godkjent takfeste. Benytt en anerkjent leverandør av takfester. Takfestest må tåle minimum 12 kg last.

Benytt M4 skruer som skrur 5 mm (max) inn i skruefestene.

For å sikre god ventilasjon anbefales en minste avstand til vegg på 50 cm og tak på 30 cm. Sørg uansett for at ventilasjonen er god.

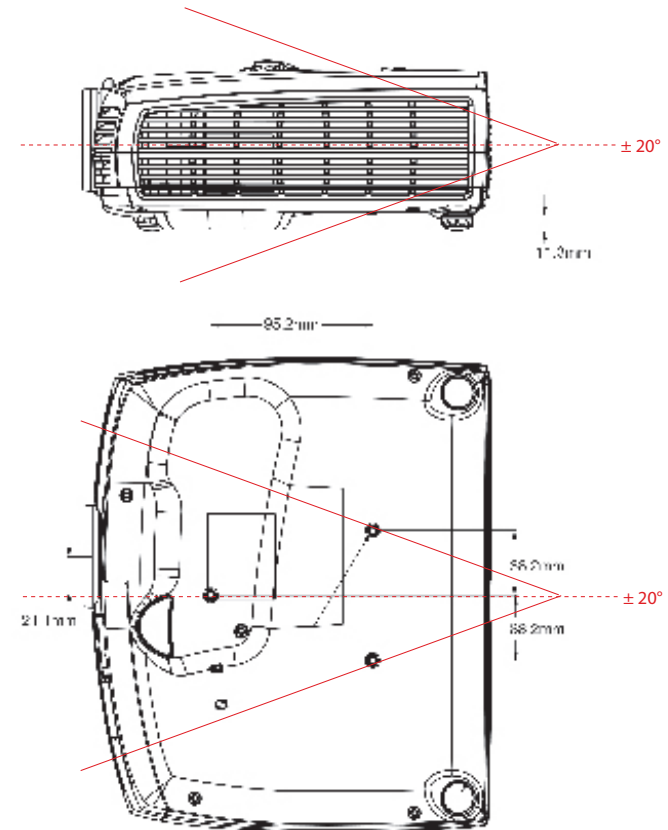

FUNZIONAMENTO VERTICALE

Il proiettore può essere adoperato in orizzontale o verticale. Si applicano dei limiti agli angoli di offset. Non azionare l'unità con angolazioni superiori a +/- 20°, per non ridurre sensibilmente la durata della lampada.

STÅENDE PLASSERING

Projektoren kan plasseres enten horisontalt (flatt) eller vertikalt (stående) innenfor angitte vinkler. Enheten må ikke plasseres i vinkler større enn +/- 20°, siden dette vil redusere lampelevetiden vesentlig.

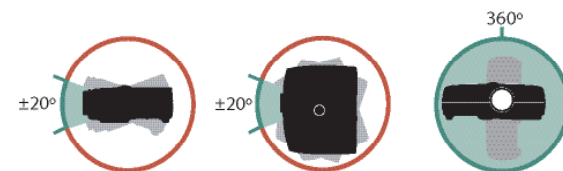

After setting-up, switch on all equipment. The projector can be controlled by the keypad, by the remote control or using the RS232 or LAN interfaces. To switch the projector on, firmly press the POWER button on the keypad or the remote control. The STATUS indicator will turn from yellow to blue when the unit is switched on.

If the STATUS indicator is flashing yellow, please wait until it turns permanent yellow. Issue the PIN code if activated.

When only one source is connected, the projector will auto-detect that source. If more sources are connected, the projector will search for the next active source according to the following list, provided that SOURCE SCAN is set to ON in the SET UP sub menu (see description of menu system):

- VGA
- DVI-D
- YPbPr (Component)
- S-Video
- C-Video

Select between the sources by pressing the SRC buttons on the keypad or the direct source selection keys on the remote control. Only sources that are active will be displayed.

If no source is active, searching messages will appear on the screen. If no source is active for a long time, the projector will go in standby mode if DPMS (power save) is set to ON in the SET UP sub menu.

The STATUS indicator will turn from blue to flashing yellow, then yellow. The projector will be switched back on if at least one source is (re)activated. The power-down function can be disabled in the menu.

See DPMS in the SET UP sub menu.

To switch the projector off, firmly press the POWER button on the keypad or the remote control twice (to confirm that you really want to switch off the unit). The STATUS indicator will turn from blue to flashing yellow, then yellow when switched off. You may not switch the unit on while the STATUS indicator is flashing yellow. Please wait until the indicator is permanent yellow.

MOUSE EMULATION – PRESENTATION CONTROL

You may use the remote control arrow keys and LEFT and RIGHT buttons as a remote mouse, controlling your presentations and for moving the mouse pointer around on the screen. The arrow keys allow for limited mouse pointer control.

To activate the mouse control function, you need to connect the projector to the PC via the USB port.

Nach der Einrichtung, müssen alle Geräte eingeschaltet werden. Der Projektor kann über das Tastenfeld, die Fernbedienung oder die RS232- bzw. LAN-Schnittstellen gesteuert werden. Zum Einschalten des Projektors, drücken Sie fest auf die Taste STROMVERSORGUNG auf dem Tastenfeld oder der Fernbedienung. Die Anzeige STATUS schaltet von Gelb auf Blau, sobald das Gerät angeschaltet ist.

Blinkt die Anzeige STATUS gelb, müssen Sie warten, bis sie kontinuierliche gelb leuchtet. Geben Sie den PIN-Code ein, falls dieser aktiviert ist.

Ist nur eine Quelle angeschlossen, so erkennt der Projektor diese automatisch. Sind mehrere Quellen angeschlossen, sucht der Projektor die folgende aktive Quelle nach der nachstehenden Liste, vorausgesetzt die Option QUELLENSUCHE ist im Untermenü SETUP eingestellt (siehe die Beschreibung des Menüsystems):

- VGA
- DVI-D
- YPbPr (Komponente)
- S-Video
- C-Video

Schalten Sie mit Hilfe der Taste SRC auf dem Tastenfeld bzw. der Fernbedienung zwischen den verschiedenen Quellen um. Es werden nur aktive Quellen angezeigt.

Ist keine Quelle aktiv, so erscheinen auf dem Bildschirm Suchmeldungen. Ist längere Zeit keine Quelle aktiv, schaltet der Projektor in den Standby-Betrieb um, vorausgesetzt die Option DPMS (Stromsparbetrieb) ist im Untermenü SETUP auf EIN gestellt.

Die Anzeige STATUS schaltet von Blau auf blinkend Gelb und dann auf Gelb. Der Projektor schaltet wieder zurück, wenn zumindest eine Quelle (erneut) aktiviert wird. Die Abschaltfunktion kann im Menü deaktiviert werden.

Siehe DPMS im Untermenü SETUP.

Zum Ausschalten des Projektors, drücken Sie fest zwei Mal auf die Taste STROMVERSORGUNG auf dem Tastenfeld oder der Fernbedienung (um zu bestätigen, dass Sie das Gerät wirklich ausschalten möchten). Die Anzeige STATUS schaltet von Blau auf blinkend Gelb und dann auf Gelb, wenn das Gerät ausgeschaltet wird. Das Gerät kann nicht wieder eingeschaltet werden, solange die Anzeige STATUS gelb blinkt. Warten Sie bitte, bis die Anzeige kontinuierlich gelb leuchtet.

MAUSEMULATION – STEUERUNG VON PRÄSENTATIONEN

Mit Hilfe der Pfeiltasten auf der Fernbedienung und den Tasten RECHTS und LINKS als Fernbedienungs-Maus kann die Präsentation gesteuert und der Mauszeiger auf dem Bildschirm bewegt werden. Die Pfeiltasten ermöglichen aber nur eine eingeschränkte Mauszeigersteuerung.

Um Die Maussteuerungsfunktion zu aktivieren, muss der Projektor mit dem PC über den USB-Anschluss verbunden sein.

Après l'installation, allumez tout le système. Le projecteur peut être commandé par le clavier, par la télécommande ou par les interfaces RS 232 ou LAN. Pour allumer le projecteur, appuyez fermement sur le bouton POWER du clavier ou de la télécommande. L'indicateur d'ETAT passe du jaune au bleu quand l'appareil est allumé.

Si l'indicateur d'ETAT clignote jaune, patientez jusqu'à ce qu'il devienne permanent. Tapez le code PIN s'il est activé.

Quand une seule source est connectée, le projecteur détecte automatiquement cette source. Si plusieurs sources sont connectées, le projecteur cherche la prochaine source active selon la liste suivante, à condition que SOURCE SCAN soit sur ON dans le sous-menu SET UP (voir la description du menu) :

- VGA
- DVI-D
- YPbPr (Composante)
- S-Vidéo
- C-Vidéo

Choisissez parmi les sources en appuyant sur les boutons SRC du clavier ou sur les touches de sélection directe des sources sur la télécommande. Seules les sources actives sont affichées.

Si aucune source n'est active, recherchez dans les messages qui apparaissent sur l'écran. Si aucune source n'est active pendant longtemps, le projecteur se met en mode veille si DPMS (économie d'énergie) est sur ON dans le sous-menu SET UP.

L'indicateur d'ETAT passe du bleu au clignotant jaune, puis au jaune permanent. Le projecteur est rallumé si au moins une source est (ré) activée. La fonction hors-tension peut être désactivée dans le menu.

Regardez DPMS dans le sous-menu SET UP.

Pour éteindre le projecteur, appuyez fermement deux fois (pour confirmer que vous voulez vraiment éteindre l'appareil) sur le bouton POWER du clavier ou de la télécommande. L'indicateur d'ETAT passe du bleu au clignotant jaune, puis au jaune quand il est éteint. Vous ne pouvez pas allumer l'appareil tant que l'indicateur d'ETAT clignote jaune. Attendez que l'indicateur soit jaune permanent.

EMULATION DE LA SOURIS – CONTROLE DE LA PRESENTATION

Vous pouvez utiliser les touches flèche de la télécommande et les boutons GAUCHE et DROITE comme une souris à distance, pour contrôler vos présentations et pour déplacer le curseur de la souris sur l'écran. Les touches flèche tiennent compte du contrôle limité du curseur de la souris.

Pour activer la fonction contrôle de la souris, vous devez connecter le projecteur au PC par le port USB.



Después de la instalación, encienda todo el equipo. El proyector se puede controlar mediante el teclado, el mando a distancia o utilizando las interfaces RS232 o LAN. Para encender el proyector, pulse con firmeza el botón POWER del teclado o del mando a distancia. El indicador de ESTADO pasará de amarillo a azul cuando se encienda el aparato.

Si el indicador de ESTADO está amarillo intermitente, espere a que se quede en amarillo fijo. Introduzca el código PIN si está activado.

Cuando sólo hay una fuente conectada, el proyector detectará esa fuente automáticamente. Si hay más fuentes conectadas, el proyector buscará la siguiente fuente activa de la lista indicada a continuación, siempre que SOURCE SCAN (BÚSQUEDA DE FUENTES) esté activado (ON) en el submenú INSTALACIÓN (véase la descripción del sistema de menús):

- VGA
- DVI-D
- YPbPr (Componente)
- S-Video
- C-Video

Selecione las fuentes pulsando los botones SRC del teclado o las teclas de selección de fuente directa del mando a distancia. Sólo se mostrarán las fuentes que estén activas.

Si no hay ninguna fuente activa, la pantalla indicará que se están buscando mensajes. Si no hay ninguna fuente activa durante mucho tiempo, el proyector entrará en modo de espera si en el submenú INSTALACIÓN se ha puesto DPMS (ahorro de energía) en ON.

El indicador de ESTADO pasará de azul a amarillo intermitente y luego a amarillo. Se volverá a encender el proyector si se (re)activa al menos una fuente. La función de apagado puede desactivarse en el menú. Véase DPMS en el submenú INSTALACIÓN. Para apagar el proyector, pulse firmemente dos veces el botón POWER del teclado o del mando a distancia (para confirmar que realmente desea apagar el aparato). El indicador de ESTADO pasará de azul a amarillo intermitente y luego a amarillo al apagarse. No se puede encender el aparato cuando el indicador de ESTADO está amarillo intermitente. Espere a que se quede en amarillo fijo.

EMULACIÓN DEL RATÓN – CONTROL DE LA PRESENTACIÓN

Puede utilizar las teclas de dirección del mando a distancia y los botones LEFT y RIGHT como un ratón a distancia para controlar sus presentaciones y para mover el puntero del ratón por la pantalla. Las teclas de dirección permiten un control limitado del puntero del ratón.

Para activar la función de control del ratón, debe conectar el proyector al PC a través del puerto USB.



Completata la configurazione, accendere tutte le apparecchiature. Il proiettore può essere controllato con il tastierino, con il telecomando oppure utilizzando le interfacce LAN o RS232. Per accendere il proiettore, spingere con decisione il pulsante di accensione POWER sul tastierino o sul telecomando. Si illumina l'indicatore di STATO che quando viene accesa l'unità passa da giallo a verde.

Se l'indicatore di STATO è giallo lampeggiante, attendere che si stabilizzi sul giallo fisso. Se è stato attivato, inserire il codice PIN.

Se è collegata una sola sorgente, il proiettore la rileva automaticamente. Se sono collegate più sorgenti, il proiettore cerca la sorgente attiva successiva in base all'elenco seguente, a condizione che nel sottomenu SET UP (Configurazione) sia attivata SOURCE SCAN (Ricerca sorgente); per informazioni consultare la descrizione del sistema dei menu:

- VGA
- DVI-D
- YPbPr (componente)
- S-Video
- C-Video

Selezionare la sorgente premendo i pulsanti SRC (Sorgente) sul tastierino o i tasti di selezione diretta della sorgente sul telecomando. Sono visibili solo le sorgenti attive.

Se non ci sono sorgenti attive, sullo schermo vengono visualizzati dei messaggi di ricerca. Quando non si attiva alcuna sorgente per molto tempo, il proiettore passa in modalità standby se la funzione DPMS (risparmio energetico) è impostata su ON nel sottomenu SET UP (IMPOSTAZIONE).

La spia di STATO passa da verde a giallo lampeggiante e poi a giallo. Il proiettore viene riacceso se viene (ri)attivata almeno una sorgente. La funzione di spegnimento può essere disabilitata tramite menu. Vedere DPMS nel sottomenu SET UP. Per spegnere il proiettore, spingere con decisione il pulsante POWER sul tastierino o sul telecomando per due volte (per confermare che si desidera effettivamente spegnere l'unità). La spia di STATO passa da blu a giallo lampeggiante e poi a giallo quando il proiettore viene spento. L'unità non può essere riaccesa se la spia di stato è giallo lampeggiante; attendere che la spia si stabilizzi sul giallo fisso.

EMULAZIONE DEL MOUSE: CONTROLLO DELLA PRESENTAZIONE

Sul telecomando, i tasti con le frecce e i tasti LEFT (Sinistra) e RIGHT (Destra) possono essere utilizzati come un mouse a distanza, per controllare le presentazioni, e anche per spostare il puntatore del mouse sullo schermo. I tasti con le frecce consentono un controllo limitato del puntatore del mouse.

Per attivare la funzione di controllo del mouse, è necessario collegare il proiettore al PC tramite la porta USB.



Etter oppkobling skrus alt utstyret på. Projektoren kan styres fra tastaturet, med fjernkontrollen eller over RS232 eller LAN. Skru på projektoren ved å trykke bestemt på POWER tasten, enten på tastaturet eller fjernkontrollen. STATUS indikatoren vil skifte fra gult til blått når enheten skrus på.

Vent hvis STATUS indikatoren blinker gult. Tast inn PIN koden dersom den er aktivisert.

Når kun en aktiv kilde er tilkoblet, vil denne kilden automatisk kobles opp. Dersom flere aktive kilder er koblet til, vil projektoren søke seg fram basert på nedenstående liste, gitt at SOURCE SCAN er aktivisert i OPPSETT undermenyen (se beskrivelse av menysystemet):

- VGA
- DVI-D
- YpbPr (komponent)
- S-video
- C-video

Velg kilde ved å trykke på SRC knappene på tastaturet eller direktevalg tastene på fjernkontrollen. Kun aktive kilder vises.

Hvis ingen kilder er aktive, vil søkemelding komme opp på skjermen. Hvis ingen aktiv kilde er tilkoblet over lengre tid, vil projektoren gå i hvilemodus dersom DPMS (strømsparing) er satt på i OPPSETT undermenyen.

STATUS indikatoren vil skifte fra blått til blinkende gult, deretter gult. Projektoren vil skru seg på igjen dersom minst en kilde (re)aktiveres. Strømsparing kan skrus på og av i menyen, se OPPSETT undermenyen.

For å skru projektoren av, trykk bestemt på POWER knappen på tastaturet eller fjernkontrollen to ganger (for å sikre mot at enheten skrus av utilsikket). STATUS indikatoren skifter fra blått til blinkende gult, deretter fast gult når enheten er skrudd av.

Enheten kan ikke skrus på når STATUS indikatoren blinker gult. Vennligst vent til lyset blir fast gult.

MUSSTYRING – STYRING AV PRESENTASJONER

LEFT, RIGHT og piltastene på fjernkontrollen kan benyttes for å styre muspekeren på den tilkoblede PC'en. Disse tastene kan også brukes for å styre en presentasjon.

Slik styring forutsetter at projektoren er koblet til PC'en med en USB kabel.

RS 232 AND LAN CONTROL

RS 232 UND LAN STEUERUNG

CONTRÔLE RS 232 ET LAN

CONTROL RS 232 y LAN

RS 232
You may control and monitor the projector remotely through the serial RS232 control interface.
Two RS232 protocols are employed. A simple instruction set (SIS) ASCII protocol gives access to the most frequently used commands. In addition, a binary protocol is available where each command is a series of 32 bytes in one packet. The protocols allow for both SET and GET operations. To utilize GET operations the host needs a routine for receiving and interpreting incoming packets. SET operations are used to force the projector into different modes, like setting brightness and contrast, switching between sources, etc. A separate document "RS-232 and LAN communication protocol and command set" is available that describes the communications parameters and operational codes in detail.

RS 232
Es besteht die Möglichkeit, den Projektor über die serielle RS232-Schnittstelle auf Distanz zu steuern und überwachen.
Es werden zwei RS232-Protokolle verwendet. Ein einfacher Befehlsatz (SIS) in Form eines ASCII-Protokolls ermöglicht den Zugriff auf die am häufigsten verwendeten Befehle. Daneben stehe ein binäres Protokoll zur Verfügung, bei dem jeder Befehl eine 32 Bytes lange Reihe in einem Paket ist. Die Protokolle lassen sowohl Einstellungs- als auch Empfangsoperationen zu. Für den Einsatz von Empfangsoperationen benötigt der Host eine Routine für den Empfang und Interpretation der eingehenden Pakete. Die Einstellungsoperationen werden verwendet, um den Projektor in verschiedene Betriebsarten zu forcieren, wie z.B. die Einstellung der Helligkeit und des Kontrast, die Umschaltung zwischen Quellen usw. In einem separaten Dokument unter dem Titel „RS-232- und LAN-Kommunikationsprotokoll und Befehlsatz“ werden die Kommunikationsparameter und Dienstcodes im Einzelnen beschrieben.

RS 232
Vous pouvez commander et surveiller le projecteur à distance avec une interface de commande série RS 232.
Deux protocoles RS 232 sont employés. Une simple instruction d'installation (SIS) ASCII du protocole donne accès à la plupart des commandes fréquemment utilisées. En plus, un protocole binaire est disponible où chaque commande est une série de 32 octets dans un seul paquet. Les protocoles permettent les utilisations SET et GET pour les deux. Pour utiliser les fonctionnements GET, le serveur a besoin d'un sous-programme pour la réception et l'interprétation des paquets qui arrivent. Les utilisations SET sont utilisées pour faire entrer de force le projecteur dans différents modes, comme les réglages de luminosité et de contraste, le changement de sources, etc. Un document séparé "protocole de communication RS-232 et LAN et réglages de commande" est disponible et décrit en détail les paramètres de communication et les codes de fonctionnement.

RS 232
Puede controlar y supervisar el proyector a distancia a través de la interfaz de control serie RS232.
Se utilizan dos protocolos RS232. Un juego de instrucciones sencillas del protocolo ASCII le da acceso a los comandos utilizados con más frecuencia. Además, dispone de un protocolo binario en el que cada comando es una serie de 32 bytes en un paquete. Los protocolos permiten las operaciones SET y GET. Para utilizar las operaciones GET, la unidad principal (host) necesita una rutina para recibir e interpretar los paquetes entrantes. Las operaciones SET se utilizan para poner el proyector en modos diferentes, como el ajuste de brillo y contraste, el cambio entre fuentes, etc. Hay un documento aparte disponible ("RS-232 and LAN communication protocol and command set") que describe en detalle los parámetros de comunicaciones y códigos operativos.

LAN

LAN

LAN

LAN

The projector can be controlled and monitored through the LAN connector as an alternative to RS232. LAN control is available either through an embedded web page for the most frequently used commands or using the same command set as for RS232 for full access to all system controls.

Der Projektor kann als Alternative zur RS232-Schnittstelle über den LAN-Anschluss gesteuert und überwacht werden. Die LAN-Steuerung ist entweder über eine eingebettete Webseite mit den am häufigsten verwendeten Befehlen oder den gleichen Befehlsatz wie für RS232 möglich und bietet umfassenden Zugriff auf die gesamte Systemsteuerung.

Le projecteur peut être commandé et surveillé avec la liaison LAN comme une alternative à la liaison RS 232. La commande LAN est disponible sur une page web intégrée pour les commandes les plus fréquemment utilisées ou en utilisant le même réglage de commande que pour RS 232 pour un plein accès aux commandes de tout le système.

El proyector se puede controlar y supervisar mediante el conector LAN como alternativa a RS232. El control LAN está disponible bien mediante una página Web intercalada para los comandos utilizados más frecuentemente o utilizando el mismo juego de comandos de RS232 para un acceso completo a todos los controles del sistema.

NOTE! THE PROJECTOR IS CONFIGURED WITH A DEFAULT IP ADDRESS. SEE THE SYSTEM INFORMATION AVAILABLE THROUGH THE MENU SYSTEM OR REMOTE CONTROL FOR THE ACTUAL IP-ADDRESS.

HINWEIS! DER PROJEKTOR IST MIT EINER STANDARDGEMÄSSEN IP-ADRESSE KONFIGURIERT. IN DEN SYSTEMANGABEN, ZU ERREICHEN ÜBER DAS MENÜSYSTEM ODER DIE FERNBEDIENUNG, FINDEN SIE DIE AKTUELLE IP-ADRESSE.

NOTE! LE PROJECTEUR EST CONFIGURÉ AVEC UNE ADRESSE IP PAR DÉFAUT. REPORTEZ-VOUS À L'INFORMATION DU SYSTÈME DANS LE MENU OU SUR LA TÉLÉCOMMANDE POUR L'ADRESSE IP ACTUELLE.

¡NOTA! EL PROYECTOR ESTÁ CONFIGURADO CON UNA DIRECCIÓN IP PREDETERMINADA. VEÁSE LA DIRECCIÓN IP ACTUAL EN LA INFORMACIÓN DEL SISTEMA ACCESIBLE A TRAVÉS DEL SISTEMA DE MENÚS O EL MANDO A DISTANCIA.

Detailed descriptions of configuration, use and command set is described in a separate document "RS-232 and LAN communication protocol and command set". You may consider using the LAN interface as a means of theft detection. When the projector is removed, the LAN will be disconnected; this may be detected over the local area network and could be used to trigger an alarm.

Eine detaillierte Beschreibung der Konfiguration, Verwendung und des Befehlsatzes finden Sie in einem separaten Dokument unter dem Titel „RS-232- und LAN-Kommunikationsprotokoll und Befehlsatz“. Als Mittel zur Diebstahlerkennung kann die LAN-Schnittstelle eingesetzt werden. Wird der Projektor abgebaut, wird das LAN getrennt; dies kann über das lokale Netzwerk erkannt und zum Auslösen eines Alarms verwendet werden.

Les descriptions détaillées de configuration, réglage d'utilisation et de commande sont décrites sur un document à part «protocole de communication RS 232 et LAN et de réglage de commande». Considérez l'utilisation de l'interface LAN comme moyen de détection anti-vol. Quand le projecteur est supprimé, l'interface LAN est déconnectée; celle-ci peut être détectée sur le réseau local et peut être utilisée comme déclencheur d'alarme.

Las descripciones detalladas de configuración, uso y juego de comandos se ofrecen en un documento aparte ("RS-232 and LAN communication protocol and command set"). Puede considerar el uso de la interfaz de LAN como medio de detección de robo. Si el proyector se sustrae, la LAN se desconectará; esto se puede detectar a través de la red de área local y se puede utilizar para disparar una alarma.

TIMER

TIMER

HORLOGE

TEMPORIZADOR

The projector features a real-time clock that enables timing control. This means that the projector can be programmed to switch on and off at certain pre-set times during a weekly cycle. To allow for a flexible schedule, 10 'programs' are available. With each program, you can define the switch on or switch off time for a single day (Monday to Sunday), all work days (Monday through Friday), or week-end (Saturday and Sunday). One, several or all programs can be active at the same time as desired. In this way, a flexible scheme can be established. Observe the 24 hour time format. See the MENU system, MISC sub menu, CONFIGURE TIMER, for more details on how to define the programs.

Der Projektor ist mit einer Echtzeituhr ausgerüstet, über die eine Zeitsteuerung möglich ist. Das bedeutet, dass der Projektor so programmiert werden kann, dass er sich in einem wöchentlichen Zyklus zu bestimmten vorgegebenen Zeiten ein- bzw. ausschaltet. Für eine flexible Planung stehen 10 'Programme' zur Verfügung. In jedem Programm kann die Ein- und Ausschaltzeit für einen Tag (Montag bis Sonntag), alle Werketage (Montag bis Freitag) oder das Wochenende (Sam- und Sonntag) festgelegt werden. Eines, mehrere oder alle Programme können je nach Belieben gleichzeitig aktiv sein. So kann eine flexible Einstellung erfolgen. Beachten Sie das 24-Stundenformat der Uhr. Nähere Angaben zur Einstellung der Programme finden Sie im MENÜ-System, Untermenü MISC, TIMER KONFIGURIEREN.

Le projecteur dispose d'une véritable horloge qui active le contrôle du temps. Cela signifie qu'on peut programmer le projecteur pour s'allumer ou pour s'éteindre à un certain moment pré-réglé sur une semaine. Pour permettre un horaire flexible, 10 'programmes' sont disponibles. Avec chaque programme, vous pouvez définir l'heure d'allumage ou d'extinction pour un jour (du lundi au dimanche), pour les jours de travail (lundi au vendredi), ou le week-end (samedi et dimanche). Un seul, plusieurs ou tous les programmes peuvent être activés en même temps à volonté. De cette façon, un système flexible peut être établi. Observez le format 24H. Reportez-vous au MENU système, sous-menu MISC, CONFIGURATION DE L'HEURE, pour plus de détails sur la manière de définir les programmes.

El proyector incluye un reloj en tiempo real que permite un control temporizado. Esto significa que el proyector se puede programar para que se encienda y apague a horas prefijadas durante un ciclo semanal. Para permitir una programación flexible, hay 10 "programas" disponibles. Con cada programa, puede definir la hora de encendido o apagado para un sólo día (lunes a domingo), todos los días laborables (lunes a viernes), o el fin de semana (sábado y domingo). Uno, varios o todos los programas pueden estar activos al mismo tiempo, según se desee. De este modo se puede establecer un esquema flexible. Respete el formato de 24 horas. Consulte la CONFIGURACIÓN DEL TEMPORIZADOR en el submenú MISC del sistema de MENÚS, para obtener más información sobre cómo definir los programas.

The following example illustrates a case where the projector turns on at 08:00 in the morning (8 am) and switches off at 20:00 (8 pm) on weekdays (Monday through Friday). Weekends (Saturdays and Sundays), it turns on at 10:00 (10 am) and off at 18:00 (6 pm). VGA is used as the source. For this, four programs are needed, 2 for on and two for off.

Das nachstehende Beispiel zeigt einen Fall, bei dem der Projektor an den Werktagen (Montag bis Freitag) um 08:00 morgens (8 am) ein- und um 20:00 (8 pm) ausgeschaltet wird. An den Wochenenden (Sam- und Sonntag) wird er um 10:00 (10 am) ein- und um 18:00 (6 pm) ausgeschaltet. Als Quelle wird VGA verwendet. Dazu sind vier Programme erforderlich, 2 zum Ein- und 2 zum Ausschalten.

L'exemple suivant illustre un cas où le projecteur s'allume à 08:00 (AM) et s'éteint à 20:00 (PM) les jours de semaine (du lundi au vendredi). Le week-end (samedi et dimanche), il s'allume à 10:00 (AM) et s'éteint à 18:00 (PM). La source VGA est utilisée. Pour cela, 4 programmes sont nécessaires, 2 pour l'allumage et 2 pour l'extinction.

El ejemplo siguiente ilustra un caso donde el proyector se enciende a las 08:00 de la mañana (8 am) y se apaga a las 20:00 horas (8 pm) los días laborables (lunes a viernes). Los fines de semana (sábados y domingos), se enciende a las 10:00 horas (10 am) y se apaga a las 18:00 horas (6 pm). Se utiliza VGA como fuente. 2 para el encendido y 2 para el apagado.



italiano



norsk

CONTROLLO LAN ED RS

RS 232
È possibile controllare e monitorare il proiettore a distanza tramite l'interfaccia di controllo seriale RS232. Sono utilizzati due protocolli RS232. Un protocollo ASCII (SIS) con un gruppo di istruzioni semplici dà accesso ai comandi usati più spesso. In aggiunta, è disponibile un protocollo binario in cui ogni comando è una serie di 32 byte in un pacchetto. I protocolli consentono operazioni di tipo SET e GET. Per usare le operazioni GET, l'host richiede una routine per ricevere e interpretare i pacchetti in arrivo. Le operazioni SET consentono di forzare il proiettore in modalità diverse, ad esempio d'impostare luminosità e contrasto, attivare le sorgenti disponibili ecc. È disponibile un documento separato "RS-232 and LAN communication protocol and command set" (Serie di comandi e protocollo di comunicazione LAN e rs-232) che descrive in dettaglio i parametri di comunicazione e i codici operativi.

LAN

In alternativa all'RS232, il proiettore può essere controllato e monitorato tramite il connettore LAN. Il controllo LAN è disponibile sia tramite una pagina Web incorporata per i comandi usati più spesso oppure utilizzando lo stesso gruppo di comandi di RS232 per avere l'accesso a tutti i comandi del sistema.

NOTA: IL PROIETTORE È CONFIGURATO CON UN INDIRIZZO IP PREDEFINITO. PER INFORMAZIONI SULL'INDIRIZZO IP CORRENTE, VEDERE LE INFORMAZIONI DI SISTEMA, DISPONIBILI TRAMITE IL SISTEMA DEI MENU O IL TELECOMANDO.

Una descrizione dettagliata della configurazione, l'uso e il gruppo di comandi è riportata in un documento separato, intitolato "RS-232 and LAN communication protocol and command set". L'interfaccia LAN può essere utilizzata come antifurto. Quando si rimuove il proiettore, la LAN viene scollegata; questa disconnessione può essere rilevata tramite la Local Area Network e configurata per far scattare un allarme.

TIMER

Il proiettore dispone di un orologio in tempo reale che consente di controllare l'orario. In pratica il proiettore può essere programmato per accendersi/spengersi ad orari preimpostati di un ciclo settimanale. I dieci programmi disponibili consentono una programmazione flessibile. Con ogni programma è possibile definire l'orario di accensione o spegnimento per un singolo giorno (da lunedì a domenica), su tutti i giorni feriali (da lunedì a venerdì) o festivi (sabati e domeniche). È possibile attivare contemporaneamente più/tutti i programmi, come si desidera. In questo modo si può stabilire uno schema flessibile. Utilizzare il formato a 24 ore. Per maggiori dettagli su come definire i programmi, fare riferimento al sistema dei MENU, sottomenu MISC (Varie), CONFIGURE TIMER (Configurazione del timer).

L'esempio successivo illustra un caso in cui il proiettore di accende alle 08:00 e si spegne alle 20:00, nei giorni feriali (da lunedì a venerdì). Nel fine-settimana (sabati e domeniche), si accende alle 10:00 e si spegne alle 18:00. La sorgente utilizzata è VGA. Per questo tipo di impostazione, sono necessaria quattro programmi, due di accensione e due di spegnimento.

RS232 OG LAN STYRING

RS232
Projektoren kan styres med serielt RS232 grensesnitt. To ulike styringsprotokoller er tilgjengelige. En forenklet ASCII versjon (SIS, Simple Instruction Set) gir tilgang til det mest brukte funksjonene. I tillegg fins en binær-protokoll der hver kommando består av 32 byte i en pakke. Protokollene tillater både SET og GET operasjoner. For å kunne benytte GET operasjoner, må verten ha en rutine som kan motta og forstå innkommende pakker. SET operasjoner styrer projektorens ulike funksjoner, som lysstyrke, kontrast, kildevalg etc. Et eget dokument "RS-232 and LAN communication protocol and command set" som beskriver kommunikasjonsparametrene i detalj er tilgjengelig

LAN

Projektoren kan styres over LAN som et alternativ til RS232. LAN styring er tilgjengelig enten gjennom den innebygde web-siden eller ved hjelp av samme styringer som for RS232.

BEMERK! PROJEKTOREN ER SATT OPP MED EN STANDARD IP-ADRESSE. SJEKK SYSTEMINFORMASJONEN SOM ER TILGJENGELIG VED HJELP AV FJERNKONTROLLEN ELLER I MENYEN FOR Å FINNE DEN GYLDIGE IP-ADRESSEN.

Et eget dokument "RS-232 and LAN communication protocol and command set" som beskriver kommunikasjonsparametrene i detalj er tilgjengelig. LAN grensesnittet kan benyttes som tyverisikring. Dersom enheten fjernes, blir LAN forbindelsen koblet fra. Dette kan da registreres over nettverket slik at en alarm kan settes i gang.

TIMER

Projektoren inneholder en realtids-klokke som kan benyttes til tidsstyring. Dette betyr at projektoren kan programmeres til å skru seg av og på etter et valgt skjema på ukebasis. 10 programmer er tilgjengelige. Hvert program definerer om enheten skal skru seg av eller på, og når dette skal skje, enten basert på enkelt ukedag (mandag til søndag), alle arbeidsdager (mandag til fredag) eller helg (lørdag og søndag). Ett, flere eller alle programmer kan være aktive samtidig etter ønske. Timeren benytter 24-timers format. For mere detaljer, se menysystemet i DIVERSE undermenyen, KONFIGURER TIMER.

Følgende eksempel viser et tilfelle der projektoren skrur på klokka 08:00 om morgene og skrur av klokken 20:00 om kvelden alle arbeidsdager. I helgen skrur den på klokken 10:00 og av klokken 18:00. VGA inngangen benyttes som kilde. Fire programmer trengs, to for å skru på, to for å skru av.

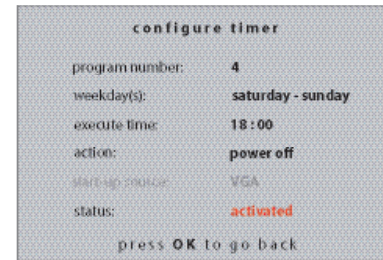
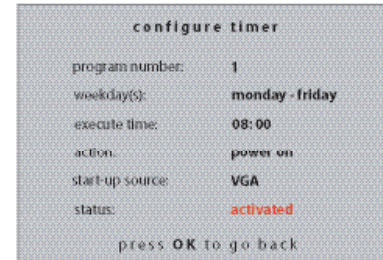

IMAGE CALIBRATION AND CORRECTION

Some applications require very precise color reproduction of the images. In addition, depending on application, different color standards are applied. When preparing for correct color reproduction, both the source and the projector must be considered.

The projector offers several ways to calibrate colors, as well as correction of the input signal.

The source may need correction because it is usually not calibrated from the factory, which leads to higher or lower signal levels than nominal. In addition, R, G and B may be slightly different (not balanced), adding a tint to the image. Correcting the input signal means adjusting the gain (contrast) and offset (brightness) of R, G and B individually. This is in addition to the normal brightness and contrast controls.

The projector may also need calibration regardless of the source signal, because there may be slight differences in optical coatings, as well as the spectral distribution of individual lamps, which can even change over time. Calibrating the projector can be done in different ways, either by changing the color temperature, by defining the x and y color coordinates or by R, G and B adjustment.

See the MENU system, ADVANCED sub menu, for details on how to correct and calibrate.

BILDKALIBRIERUNG UND -KORREKTUR

Einige Anwendungen benötigen eine sehr präzise farbliche Wiedergabe der Bilder. Außerdem werden, je nach Anwendung, verschiedene Farbstandards eingesetzt. Bei der Vorbereitung der korrekten Farbwiedergabe muss sowohl die Quelle als auch der Projektor berücksichtigt werden.

Der Projektor bietet verschiedene Möglichkeiten der Farbkalibrierung so wie der Korrektur des Eingangssignals.

Die Quelle muss gegebenenfalls korrigiert werden, weil sie unkalibriert vom Hersteller kommt, was zu einem höheren oder niedrigeren Signalpegel als normal führt. Außerdem können R, G und B geringfügig voneinander abweichen (unausgeglichen sein), wodurch das Bild einen Farbstich erhält. Korrektur des Eingangssignals bedeutet die einzelne Anpassung des Gewinns (Kontrasts) und der Verschiebung (Helligkeit) von R, G und B. Diese Einstellung erfolgt zusätzlich zur normalen Helligkeits- und Kontrasteinstellung.

Der Projektor muss auch unabhängig vom Quellensignal kalibriert werden, da geringfügige Unterschiede bei der optischen Beschichtung oder der spektralen Verteilung der einzelnen Lampen vorliegen können, die sich mit der Zeit sogar verändern können. Die Kalibrierung des Projektors kann auf verschiedene Weisen erfolgen, d. h. durch Ändern der Farbtemperatur, durch Bestimmen der Farbkoordinaten x und y oder durch Einstellen von R, G und B.

Nähere Angaben zur korrekten Kalibrierung finden Sie im MENÜ-System, Untermenü ERWEITERT.

CALBRAGE DE L'IMAGE ET CORRECTION

Certaines applications demandent une reproduction précise de la couleur des images. En plus, selon l'application, des standards de différentes couleurs sont appliqués. Pour préparer une reproduction de couleur correcte, vous devez tenir compte de la source et du projecteur.

Le projecteur offre plusieurs manières de calibrage de couleurs, aussi bien que la correction du signal d'entrée.

La source doit être corrigée car elle n'est pas réglée en usine, ce qui entraîne des niveaux de signal trop hauts ou trop bas. En plus, R, G et B peuvent être légèrement différents (non équilibrés), ajoutant une nuance à l'image. Corriger le signal d'entrée signifie ajuster le gain (contraste) et offset (luminosité) de R, G et B individuellement. Ceci est en plus des contrôles normaux de luminosité et de contraste.

Le projecteur peut aussi nécessiter un réglage quel que soit le signal source, car il peut y avoir de légères différences sur les surfaces optiques, ainsi que dans le spectre de chaque lampe, qui change souvent avec le temps. Le réglage du projecteur peut être fait de plusieurs façons : en changeant la température de la couleur, en définissant les coordonnées x et y de la couleur ou en ajustant R, G et B.

Reportez-vous au MENU système, sous-menu AVANCE, pour des détails sur la manière de corriger et de régler.



CALIBRACIÓN Y CORRECCIÓN DE LA IMAGEN

Algunas aplicaciones exigen una reproducción muy precisa del color de las imágenes. Además, dependiendo de la aplicación, se aplican estándares de color diferentes. Cuando prepare una reproducción de color correcta, tenga en cuenta tanto la fuente como el proyector.

El proyector ofrece varias maneras de calibrar los colores, así como de corregir la señal de entrada.

Es posible que la fuente requiera una corrección porque normalmente no se ha calibrado en fábrica, lo que conduce a niveles de señal superiores o inferiores al nominal. Además, R, G y B (rojo, verde y azul) pueden ser ligeramente diferentes (no equilibrados), añadiendo un matiz a la imagen. Corregir la señal de entrada significa ajustar la ganancia (contraste) y la desviación (brillo) de R, G y B individualmente. Esto es adicional a los controles normales de brillo y contraste.

El proyector también puede necesitar una calibración independientemente de la señal de origen, porque pueden existir ligeras diferencias en los revestimientos ópticos, así como en la distribución espectral de las lámparas individuales, que incluso puede cambiar con el tiempo. La calibración del proyector se puede realizar de diferentes maneras, bien cambiando la temperatura de color, definiendo las coordenadas de color x e y o mediante el ajuste de R, G y B.

Consulte el submenú AVANZADO del sistema de MENÚS para obtener más información sobre los modos de corregir y calibrar.



CALIBRAZIONE E CORREZIONE DELL'IMMAGINE

Alcune applicazioni richiedono immagini con una riproduzione cromatica estremamente accurata. In base all'applicazione, inoltre, vengono applicati standard di colore diversi. Quando si prepara una riproduzione cromatica corretta, è necessario considerare sia la sorgente sia il proiettore.

Il proiettore dispone di svariati metodi per calibrare i colori e per correggere il segnale in ingresso.

Può essere necessario correggere la sorgente che, di solito, non è tarata in fabbrica e quindi ha dei livelli di segnale più alti o più bassi rispetto ai valori nominali. È, inoltre, possibile che R, G e B siano leggermente diversi (non bilanciati), conferendo perciò una tonalità particolare all'immagine. Correggere il segnale in ingresso significa regolare guadagno (contrasto) e offset (luminosità) di R, G e B singolarmente. Queste regolazioni sono supplementari rispetto ai normali controlli di luminosità e contrasto.

Può essere necessario calibrare il proiettore a prescindere dal segnale sorgente, visto che possono esistere lievi differenze nel rivestimento ottico e nella distribuzione spettrale delle singole lampade, che può persino variare con il tempo. La calibratura del proiettore può essere eseguita in diversi modi, cambiando la temperatura del colore, definendo le coordinate x e y del colore oppure regolando R, G e B.

Per maggiori dettagli sui metodi di correzione e calibratura, fare riferimento al sistema dei MENU, sottomenu ADVANCED (Avanzati).



KALIBRERING OG KORRIGERING AV BILDE

Enkelte anvendelser krever presis gjengivelse av fargene i bildet. I tillegg kan ulike farvestandarder være i bruk, avhengig av kildemateriale. Både kilde og projektor må hensyntas når riktig fargegjengivelse skal vurderes.

Projektoren gir ulike muligheter for å kalibrere farger, i tillegg til å kunne korrigere inngangssignalet

Kilden kan trenge korrigerende siden den vanligvis ikke er kalibrert fra fabrikk, noe som kan føre til sterkere eller svakere signaler enn normalt. I tillegg kan primærfargene R, G og B (rød, grønn og blå) være i ubalanse, slik at bildet kan få et fargestikk. For å korrigere for dette, kan forsterkning (gain, kontrast) og offset (lysstyrke) korrigeres individuelt for R, G og B. Dette kommer i tillegg til vanlig styring av kontrast og lysstyrke.

Projektoren kan også trenge kalibrering uavhengig av kilde signal, siden det kan være små variasjoner i optiske egenskaper i tillegg til variasjoner i spektrumet fra projeksjonslampene, noe som i tillegg kan variere over tid. Projektoren kan kalibreres på ulike vis, enten ved å definere ønsket farvetemperatur, ved å sette fargekoordinatene for x og y, eller ved å justere R, G og B.

Se meny systemet, AVANSERT undermeny, for flere detaljer.



The menu system gives access to a multitude of image and system controls. The menu system is structured through a top menu and several sub menus. The sub menus may vary depending on the actual source selected. Some functions are not available with some sources.

When accessing the menu system, you will enter at the position you left last time you were using the menu system.

Press the MENU key and navigate using the arrow keys on the keypad or the arrow keys on the remote control

TOP MENU

- picture
Basic picture controls.
- dynamic
Allows additional control over the projected image.
- advanced
Advanced picture controls.
- set up
General projector controls.
- utilities
System controls and information.
- miscellaneous
Timer, PIN code and other controls

Das Menüsystem ermöglicht den Zugriff auf eine Vielzahl von Bild- und Systemsteuerungen. Das Menüsystem ist in ein Hauptmenü und mehrere Untermenüs gegliedert. Die Untermenüs sind je nach gegenwärtig gewählter Quelle unterschiedlich. Einige Funktionen stehen bei bestimmten Quellen nicht zur Verfügung.

Gehen Sie in das Menüsystem, gelangen Sie an die Stelle, an der Sie das Menüsystem zuletzt verlassen haben.

Drücken Sie auf MENÜ und navigieren Sie mit Hilfe der Pfeiltasten auf dem Tastenfeld oder der Fernbedienung.

HAUPTMENÜ

- Bild
Die wichtigsten Bildeinstellungen.
- dynamisch
Enthält zusätzliche Steuerungsmöglichkeiten für das projizierte Bild.
- erweitert
Erweiterte Bildeinstellungen.
- Setup
Allgemeine Steuerung des Projektors.
- Dienstprogramme
Systemsteuerung und -informationen.
- Verschiedenes
Timer, PIN-Code und andere Steuerungen

Le système menu donne accès à une multitude de commandes d'image et de système. Le menu système est structuré en un menu principal et en plusieurs sous menus. Les sous menus peuvent varier selon la source actuelle sélectionnée. Certaines fonctions ne sont pas disponibles avec certaines sources.

En accédant au système menu, vous entrez sur la position où vous avez quitté la dernière fois que vous avez utilisé le menu système.

Appuyez sur la touche MENU et parcourez en utilisant les touches flèche sur le clavier ou sur la télécommande.

MENU PRINCIPAL

- image
Commandes de base de l'image.
- dynamique
Permet une commande supplémentaire sur l'image projetée.
- avancé
Commandes avancées de l'image.
- installation
Commandes générales du projecteur.
- utilitaires
Commandes du système et information.
- Divers
Horloge, code PIN et autres commandes

Mediante el sistema de menús se puede acceder a infinidad de controles del sistema y de imágenes. El sistema de menús está estructurado en un menú principal y varios submenús. Los submenús pueden variar dependiendo de la fuente seleccionada. Algunas funciones no están disponibles con determinadas fuentes.

Al acceder al sistema de menús, lo hará en la misma posición que la última vez que salió del mismo.

Pulse la tecla MENU y navegue utilizando las teclas de dirección del teclado o del mando a distancia

MENÚ PRINCIPAL

- imagen
Controles básicos de imagen.
- dinámico
Permite un control adicional sobre la imagen proyectada.
- avanzado
Controles avanzados de imagen.
- instalación
Controles generales del proyector.
- utilidades
Controles e información del sistema.
- miscelánea
Temporizador, código PIN y otros controles



italiano



norsk

Il sistema dei menu consente di accedere a svariati comandi di sistema e immagini. Questo sistema si compone di un menu principale e svariati sottomenu che possono variare in base alla sorgente selezionata. Non tutte le funzioni sono disponibili con tutte le sorgenti.

Quando si accede al sistema dei menu, si accede all'ultima posizione attiva l'ultima volta che è stato utilizzato il sistema.

Premere il tasto MENU e navigare con i tasti freccia del tastierino oppure del telecomando

Menysystemet gir mulighet for en mengde ulike styringer og funksjoner. Menysystemet er formet med et toppnivå og ulike undermenyer. Undermenyene kan variere avhengig av tilkoblet kilde. Visse funksjoner er ikke tilgjengelige for enkelte kilder.

Når du går inn i menysystemet, vil du komme inn på samme sted du gikk ut forrige gang.

Trykk på MENU tasten og naviger ved hjelp av piltastene og OK knappen på tastaturet eller fjernkontrollen.

MENU PRINCIPALE

- immagine
Comandi di base per le immagini.
- dinamico
Consente un controllo supplementare sull'immagine proiettata.
- avanzati
Comandi avanzati per le immagini.
- configurazione
Comandi generali del proiettore.
- utilità
Informazioni e comandi di sistema.
- varie
Timer, codice PIN e altri comandi

TOPPMENY

- bilde
Grunnleggende bildeinnstillinger.
- dynamisk
For ytterligere styring av bildeinnstillinger
- avansert
Avanserte bildeinnstillinger.
- oppsett
Generelle projektorinnstillinger.
- verktøy
Systeminnstillinger og –informasjon.
- diverse
Timer, PIN kode og andre styringer

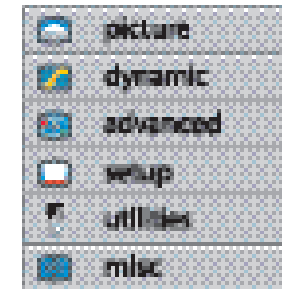



PICTURE SUB MENU

UNTERMENÜ BILD

SOUS MENU IMAGE

SUBMENÚ IMAGEN

brightness
Adjusts the image brightness. A higher setting will increase the brightness, a lower setting will decrease the brightness of the image.

helligkeit
Passt die Helligkeit des Bildes an. Je höher die Einstellung, desto heller das Bild. Eine niedrigere Einstellung reduziert die Helligkeit des Bildes.

luminosité
Ajuste la luminosité de l'image. Un réglage supérieur augmente la luminosité, un réglage inférieur diminue la luminosité de l'image.

brillo
Ajusta el brillo de la imagen. Con un valor más alto el brillo de la imagen aumenta, mientras que disminuye con uno más bajo.

contrast
Controls the contrast of the image. A higher setting will yield a 'harder' image with larger difference between shades, while a low setting will produce a 'softer' image with less difference between shades.

kontrast
Regelt den Kontrast des Bildes. Eine hohe Einstellung führt zu einem 'härteren' Bild mit großen Unterschieden zwischen den Schattierungen, während eine niedrige Einstellung ein 'weicherer' Bild mit weniger Unterschieden zwischen den Schattierungen zur Folge hat.

contraste
Commande le contraste de l'image. Un réglage supérieur donnera une image 'plus dure' avec de grandes différences entre les nuances, tandis qu'un réglage faible donnera une image 'plus douce' avec moins de différences entre les nuances.

contraste
Controla el contraste de la imagen. Con un valor más alto se obtendrá una imagen "más dura" con las tonalidades más diferenciadas, mientras que un valor más bajo producirá una imagen "más suave" con menos diferencia entre tonalidades.

color
Adjusts the color saturation. A higher setting will produce stronger coloring, while a lower setting will yield paler colors.

farbe
Passt die Farbsättigung an. Eine höhere Einstellung erzeugt eine stärkere Färbung, während eine niedrigere Einstellung zu blässeren Farben führt.

couleur
Ajuste la saturation des couleurs. Un réglage supérieur donnera des couleurs plus vives, tandis qu'un réglage inférieur donnera des couleurs plus pâles.

color
Regula la saturación del color. Un valor más alto dará colores fuertes mientras uno más bajo dará colores más pálidos.

tint
Adjusts the NTSC color tint. Applicable to NTSC (American) video standard only. A higher setting will yield a more reddish color scheme, while a lower setting will turn colors more greenish.

farbstich
Passt den NTSC-Farbstich an. Findet nur beim Videostandard NTSC (Amerika) Anwendung. Eine höhere Einstellung erzeugt eine rötlichere Färbung, während eine niedrigere Einstellung zu eher grünlichen Farben führt.

teinte
Ajuste la teinte NTSC des couleurs. Seulement en vigueur pour le standard vidéo NTSC (Américain). Un réglage supérieur donnera des coloris plus rougeâtres, tandis qu'un réglage inférieur donnera des couleurs plus verdâtres.

tinta
Regula los matices de color de NTSC. Sólo es aplicable al estándar de vídeo (estadounidense) NTSC. Un valor más alto producirá una combinación de colores más rojiza mientras uno más bajo hará los colores más verdosos.

hue
Controls the color hue.

nuance
Commande la nuance des couleurs.

tonalidad
Controla la tonalidad de los colores.

sharpness
Controls the image sharpness. A higher setting will yield a harder image, with less filtering. In video applications, this may produce more noise in the projected image. A lower setting will soften the image, looking more smeared out, and reducing the overall noise.

farbton
Regelt den Farbton.

netteté
Commande la netteté de l'image. Un réglage supérieur donnera une image plus dure, avec moins de filtrage. Pour des applications vidéo, ceci peut produire une image projetée plus bruyante. Un réglage inférieur adoucira l'image, semblant plus étalée, et réduisant le bruit d'ensemble.

nitidez
Controla la nitidez de la imagen. Un valor más alto producirá una imagen más dura, con menos filtrado. En las aplicaciones de vídeo, esto puede hacer que en la imagen proyectada haya más ruido. Un valor más bajo suavizará la imagen, haciéndola más borrosa y reduciendo el ruido general.

still
freezes the image displayed.

still
Friert das angezeigte Bild ein.

L'appareil fige l'image.

imagen fija
congela la imagen mostrada.

aspect
Selects image format. An image may be displayed in various aspect ratios. This function is used when displaying source formats that differ from the projectors native display format.

darstellung
Bestimmt das Bildformat. Ein Bild kann mit verschiedenen Darstellungsverhältnissen projiziert werden. Diese Funktion wird verwendet, wenn Quellenformate projiziert werden, die vom ursprünglichen Anzeigeformat des Projektors abweichen.

aspect
Sélectionne le format de l'image. Une image peut être affichée dans différents formats. Cette fonction est utilisée quand les formats de la source d'affichage diffèrent du format naturel de l'affichage des projecteurs.

formato
Selecciona el formato de la imagen. Una imagen se puede ver en diversas relaciones anchura-altura. Esta función se utiliza cuando se visualizan formatos de fuentes que difieren del formato de visualización original del proyector.



SOTTOMENU IMMAGINE

luminosità
Consente di regolare la luminosità dell'immagine. Un valore maggiore aumenta la luminosità; un valore minore la diminuisce.

contrasto
Consente di controllare il contrasto dell'immagine. Un valore maggiore produce un'immagine più «forte», aumentando il contrasto tra le ombre, mentre un valore inferiore «ammorbidisce» l'immagine, con le ombre meno contrastanti.

colore
Consente di regolare la saturazione del colore. Un valore maggiore produce colori più intensi, un valore minore determina colori più pallidi.

tonalità
Consente di regolare la tinta dei colori NTSC. Applicabile solo allo standard video NTSC (americano). Un valore maggiore determina uno schema cromatico più rosso, mentre un valore minore rende più verdi i colori.

sfumatura
Consente di controllare la sfumatura dei colori.

nitidezza
Consente di controllare la nitidezza dell'immagine. Un'impostazione maggiore produce un'immagine più "dura", con un filtraggio inferiore. Nelle applicazioni video, un'impostazione di questo tipo può causare più distorsioni nell'immagine proiettata. Un valore inferiore ammorbidisce l'immagine che appare più sbiadita, riducendo il rumore generale.

fermo
Blocca l'immagine visualizzata.

formato
Consente di selezionare il formato dell'immagine. Un'immagine può essere visualizzata in diversi formati. Questa funzione viene usata quando si visualizza un formato di visualizzazione sorgente diverso da quello originario dei proiettori.

BILDE UNDERMENY

lysstyrke
Justerer lysstyrken i bildet. En høy verdi gir et lysere bilde, en lav verdi mørkere.

kontrast
Styrer kontrasten i bildet. En høy verdi gir et 'hardt' bilde med større forskjeller, mens en lav verdi gir et 'mykere' bilde med mindre forskjeller.

farge
Justerer fargemetningen. En høy verdi gir sterkere farger, mens en lav verdi gir blussere farger.

fargetone
Styrer fargetonen. Høy verdi gir rødlig bilde, mens lav verdi gir grønnere farger.

skarphet
Styrer bildeskarpheiten. Høyere verdi gir et hardere og skarpere bilde med mindre filtrering. I video kan dette gi mere støy i bildet. Lavere verdi vil gi et dusere, mere filtrert bilde med mindre støy.

frys
Fryser bildet

aspect
Velger bildeformat. Bildet kan vises i ulike formater. Funksjonen benyttes når bildeformatet er annerledes en projektorens grunnformat.

standard
Definerer hvilken fargestandard som skal benyttes for komponent video (YPbPr) slik at det vises med de rette farger.

S-VIDEO / C-VIDEO / YPbPr (interlaced)

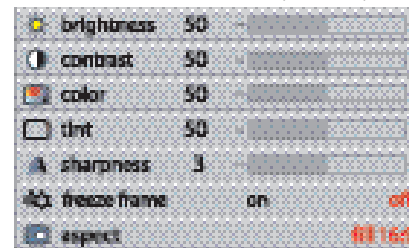

VGA/DVI

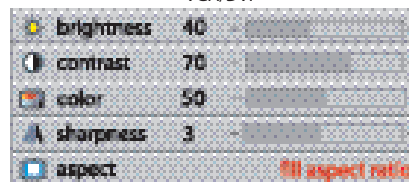

YPbPr (progressive)

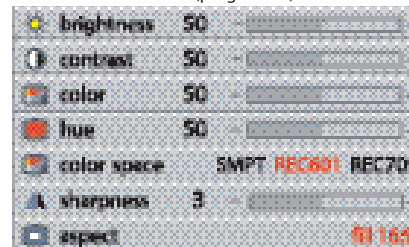



DYNAMIC SUB MENU

white boost*
Increases the white level of the image for enhanced contrast

color boost*
Boosting the colors in the image for more saturated colors.

brilliant colors*
Turns the Brilliant color feature off, no use of the secondary colors.

gamma
The source image is adapted to characteristics typical to certain applications. This enables an optimized display of images, depending on whether the source is video, computer etc.

DVI setup
Enables an expanded dynamic range when using DVI.

digital noise reduction
Reduce noise in video images from unstable sources, cabling or material.

DNR mode
Switch DNR (digital noise reduction) off, manual or auto.

DNR level
Select filtering factor. Heavy filtering will reduce noise, but also smoothen out the image and make it less sharp.

DNR split
You may run half screen with DNR and half screen without DNR to see the difference.

eco mode
Switch eco mode (low power and long life) on or off. When on, lamp power may not be adjusted. When off, lamp power may be adjusted.

lamp power
Adjust lamp power when not in eco mode.

estimated remaining
The estimated remaining lamp life at the current lamp power.

*Model dependent

UNTERMENÜ DYNAMISCH

weißverstärkung*
Erhöht das Weiß-Niveau des Bildes, um den Kontrast zu verbessern

Farbe Erhöhung*
Aufladen der Farben im Bild für mehr gesättigte Farben.

leuchtende Farben*
Stellt die leuchtende Farbe Eigenschaft, kein Gebrauch von den Sekundärfarben ab.

gamma
Das Bild der Quelle wird an die typischen Merkmale bestimmter Anwendungen angepasst. Somit werden optimale Betriebskosten erreicht, je nachdem, ob die Quelle Video, Computer usw. ist.

DVI-setup
Erlaubt die Ausdehnung des dynamischen Bereichs bei Verwendung von DVI.

digitale geräuscherdrückung
Verringert das Rauschen bei Videobildern von instabilen Quellen, Verkabelungen bzw. Material.

DNR-betrieb
Schaltete die DNR (digitale Geräuscherdrückung) auf Aus, Manuell oder Automatisch.

DNR-niveau
Bestimmt den Filterfaktor. Bei starkem Filtern wird das Rauschen verringert, aber auch das Bild weicher und weniger scharf gemacht.

DNR-teilung
Es ist möglich, den halben Bildschirm mit DNR und die andere Hälfte ohne DNR anzuzeigen, um den Unterschied festzustellen.

sparbetrieb
Schaltete den Sparbetrieb (geringer Stromverbrauch und lange Lebensdauer) an bzw. aus. Ist er aktiviert, kann die Lampenleistung nicht eingestellt werden. Ist er deaktiviert, kann die Lampenleistung eingestellt werden.

lampenleistung
Stellt die Lampenleistung ein, wenn das Gerät nicht im Sparbetrieb läuft.

geschätzte verbleibende lebensdauer
Geschätzte verbleibende Lebensdauer der Lampe bei der gegenwärtigen Lampenleistung.

*Model Abhängiger

SOUS MENU DYNAMIQUE

poussée blanche*
Diminue le niveau de blanc de l'image pour rehausser le contraste.

poussée de couleur*
Amplifier les couleurs dans l'image pour plus de couleurs saturées.

couleurs brillantes*
Arrête le dispositif brillant de couleur, aucune utilisation des couleurs secondaires.

gamma
L'image de la source est adaptée aux caractéristiques propres à certaines applications. Ceci permet un affichage optimisé des images, selon que la source est vidéo, ordinateur, etc.

réglage DVI
L'utilisation de DVI permet un choix étendu de dynamique

réduction numérique du bruit
Réduit le bruit dans les images vidéo de sources instables, câblé ou matériel.

mode DNR
Eteint le DNR (réduction numérique du bruit), le met en mode manuel ou automatique.

niveau DNR
Sélectionne le facteur filtrage. Un filtrage sévère réduit le bruit, mais fait aussi disparaître l'image et le rend moins pointu.

partage DNR
Vous devez faire fonctionner une moitié d'écran avec DNR et l'autre moitié sans DNR pour voir la différence.

mode éco
Allume ou éteint le mode éco (faible consommation et longue durée de vie). En mode allumage, la puissance de la lampe ne peut pas être ajustée. En mode éteint, la puissance de la lampe peut être ajustée.

puissance de la lampe
Ajustez la puissance de la lampe quand l'appareil n'est pas en mode éco.

temps restant estimé
Le temps restant estimé de la lampe à puissance normale.

*Personne à charge modèle

SUBMENÚ DINÁMICO

aumento del blanco*
Aumenta el nivel de blanco de la imagen para un mayor contraste

alza del color*
Alzar los colores en la imagen para más colores saturados.

colores brillantes*
Da vuelta a la característica brillante del color apagado, ningún uso de los colores secundarios.

gamma
La imagen fuente se adapta a las características típicas de determinadas aplicaciones. Esto permite una visualización optimizada de las imágenes, dependiendo de si la fuente es vídeo, ordenador, etc.

configuración de DVI
Cuando se utiliza la DVI, se habilita una gama dinámica ampliada.

reducción de ruido digital
Reduce el ruido en imágenes de vídeo procedente de fuentes, cableado o material inestable .

modo DNR
Desactiva DNR (reducción de ruido digital) manual o automáticamente.

nivel de DNR
Selecciona el factor de filtrado. Un intenso filtrado reducirá el ruido, pero también filtrará la imagen haciéndola menos nítida.

división de DNR
Puede hacer funcionar la mitad de la pantalla con DNR y la otra mitad sin DNR para ver la diferencia.

modo eco
Activa o desactiva el modo eco (baja potencia y larga duración). Cuando está activado, no se puede ajustar la potencia de la lámpara. Cuando está desactivado, se puede ajustar la potencia de la lámpara.

potencia de la lámpara
Ajusta la potencia de la lámpara cuando no está en modo eco.

duración aproximada restante
La duración aproximada restante con la potencia actual de la lámpara.

*Dependiente del Model



SOTTOMENU DYNAMIC (Dinamico)

white boost (bianchi accentuati)*
Consente di aumentare il livello di bianco dell'immagine, per ottimizzare il contrasto

spinta di colore*
Amplificazione dei colori nell'immagine per più colori saturati.

colori brillanti*
Spegne la caratteristica brillante di colore, nessun uso dei colori secondari.

gamma
L'immagine sorgente è adattata alle caratteristiche tipiche di alcune applicazioni. In questo modo si ottimizza la visualizzazione delle immagini, a seconda che la sorgente sia video, computer ecc.

DVI setup (Configurazione DVI)
Abilita una gamma dinamica espansa quando si utilizza DVI.

digital noise reduction (riduzione disturbi digitali)
Consente di ridurre i disturbi nelle immagini video provenienti da sorgenti, cablaggi o materiali instabili.

DNR mode (modalità DNR)
Attiva o disattiva la riduzione dei disturbi digitali DNR (digital noise reduction) o la imposta su manuale.

DNR level (livello DNR)
Consente di selezionare il fattore di filtraggio. Un filtraggio pesante riduce i disturbi, ma sbiadisce l'immagine rendendola meno nitida.

DNR split (divisione DNR)
È possibile utilizzare una metà schermo con DNR e l'altra metà senza, per vedere la differenza.

eco mode (modalità eco)
Attiva/disattiva la modalità eco (basso consumo e maggiore durata). Quando è attiva questa modalità, non è possibile regolare la potenza della lampada. Quando questa modalità è disattiva, è possibile regolare la potenza della lampada.

lamp power (potenza lampada)
Consente di regolare la potenza della lampada, se non è attiva la modalità eco.

tempo residuo stimato
Durata residua stimata per la lampada, alla potenza corrente.

*Dipendente di modello

DYNAMISK UNDERMENY

hvitforsterkning*
Øker hvitnivået i bildet for å øke kontrasten.

fargeforsterking*
Forsterker fargene i bildet for bedre fargemetting

brilliante farger*
Gjør det mulig å slå av instillingen "brilliant color" bruker ikke sekundærfarger

gamma
Ulike bilder og kilder er tilpasset ulike gamma-kurver (overføringsfunksjoner). Dette muliggjør optimalisering av bildet avhengig av om det er video-, film- eller PC basert.

DVI oppsett
Gjør det mulig å øke dynamikken når DVI er tilkoblet.

digital støyreduksjon
Reduserer støy i videobilder som kommer fra støyende kilder.

DNR modus
Skrur DNR (digital noise reduction) på eller av.

DNR nivå
Velger filterfaktor. Tung filtrering reduserer støyen, men smører også bildet ut og gjør det mindre skarpt.

DNR delt
Viser et halvbylde med DNR og et halvbylde uten, slik at man kan se forskjellen.

eco
Velger 'eco' modus (strømsparende og lengre lampelevetid). Lampestyrke kan ikke justeres når eco er aktivert.

lampe effekt
Velg lampestyrke fra 80-100%

estimert gjenstående
Antatt gjenværende lampetid ut fra nåværende lampestyrke.

*Modellavhengig

S-VIDEO / C-VIDEO / YPbPr (interlaced)

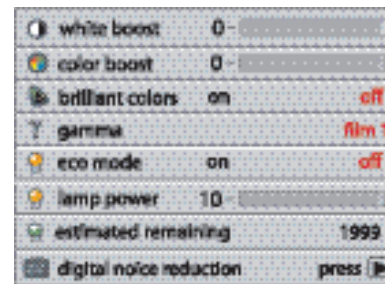

DIGITAL NOISE REDUCTION

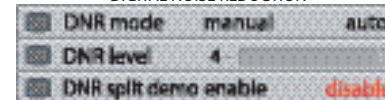

VGA

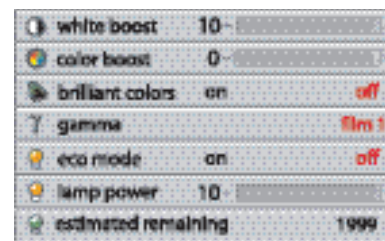

DVI

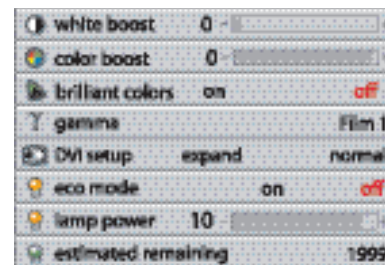

YPbPr (progressive)

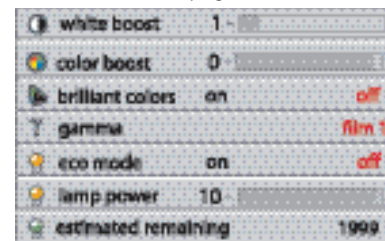

MENU SYSTEM	MENÜSYSTEM	SYSTEME MENU	SISTEMA DE MENÚS
<p>english</p>	<p>deutsch</p>	<p>français</p>	<p>español</p>
<p>ADVANCED SUB MENU</p>	<p>UNTERMENÜ ERWEITERT</p>	<p>SOUS MENU AVANCE</p>	<p>SUBMENÚ AVANZADO</p>
<p>h position Shifts the image sideways.</p> <p>v position Shifts the image up and down.</p> <p>phase Adjust for stable image. A jittery image may appear with certain VGA sources. You may also press the AUTO button on the keypad or remote control to optimize</p> <p>frequency Adjust image width. An incorrect setting may produce vertical, unstable bands in the image, and parts of the image may not be displayed on screen. Push the AUTO button to find a correct setting, or manually adjust the frequency until the vertical bands disappear.</p>	<p>Horizontale Position Verschiebt das Bild seitlich.</p> <p>Vertikale Position Verschiebt das Bild nach oben bzw. unten.</p> <p>Synchronisierung Einstellung für ein stabiles Bild. Ein zittriges Bild kann auch bei bestimmten VGA-Quellen auftreten. Es ist auch möglich, die Taste AUTO auf dem Tastenfeld bzw. der Fernbedienung zu betätigen, um das Bild zu optimieren.</p> <p>Frequenz Stellt die Bildbreite ein. Bei unkorrekter Einstellung entstehen unstabile senkrechte Streifen auf dem Bild und Teile des Bildes werden u.U. nicht auf dem Bildschirm gezeigt. Drücken Sie auf AUTO, um die richtige Einstellung zu finden oder stellen Sie die Frequenz manuell ein, bis die senkrechten Streifen verschwinden.</p>	<p>position h Déplace l'image sur les cotés</p> <p>position v Déplace l'image vers le haut ou vers le bas.</p> <p>phase Ajuste pour une image stable. Une image instable peut apparaître avec certaines sources VGA. Vous devez aussi appuyer sur le bouton AUTO du clavier ou de la télécommande pour optimiser.</p> <p>fréquence Ajuste la largeur de l'image. Un réglage incorrect peut produire des bandes verticales instables dans l'image, et des parties d'image peuvent ne pas être affichées à l'écran. Appuyez le bouton AUTO pour trouver un réglage correct ou ajuster manuellement la fréquence jusqu'à ce que les bandes verticales disparaissent.</p>	<p>posición h Cambia la imagen horizontalmente.</p> <p>posición v Cambia la imagen verticalmente.</p> <p>fase Para obtener una imagen estable. Con determinadas fuentes VGA puede aparecer una imagen inestable. Para lograr el mejor resultado posible, puede pulsar el botón AUTO del teclado o el mando a distancia.</p> <p>frecuencia Para ajustar la anchura de la imagen. Una configuración incorrecta puede producir rayas verticales inestables en la imagen y es posible que no se vean partes de la imagen en la pantalla. Pulse el botón AUTO para buscar el valor correcto, o ajuste la frecuencia manualmente hasta que las rayas verticales desaparezcan.</p>



italiano



norsk

SOTTOMENU ADVANCED (AVANZATO)

h position (posizione h)
Consente di spostare l'immagine in orizzontale.

v position (posizione v)
Consente di spostare l'immagine in alto e in basso.

phase (fase)
Consente di regolare il valore per ottenere un'immagine stabile. In alcune sorgenti VGA può comparire un'immagine distorta. Per ottimizzare l'immagine è anche possibile premere il pulsante AUTO sul tastierino o sul telecomando.

frequency (frequenza)
Consente di regolare la larghezza dell'immagine. Un impostazione non corretta può produrre fasce verticali e instabili nell'immagine e alcune aree dell'immagine potrebbe non essere visualizzate affatto sullo schermo. Spingere il pulsante AUTO per trovare un'impostazione corretta oppure regolare manualmente la frequenza fino a far scomparire le fasce verticali.

AVANSERT UNDERMENY

h posisjon
Flytter bildet sideveis

v posisjon
Flytter bildet høyeveis

fase
Justerer stabilt bilde. Ustabilt bilde kan oppstå med enkelte VGA kilder. Du kan også trykke AUTO på tastaturet eller fjernkontrollen for å stabilisere bildet.

frekvens
Justerer bildebredden. Feil innstilling kan gi vertikale, ustabile bånd i bildet, samt at deler av bildet ikke vises på skjermen. Trykk AUTO, eller juster manuelt til båndene forsvinner og bildet får korrekt bredde.

S-VIDEO / C-VIDEO / YPbPr (interlaced)

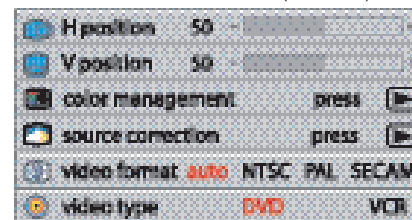

VGA

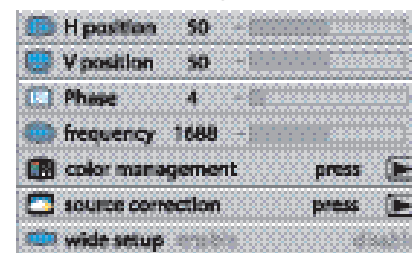



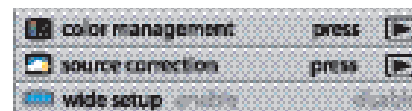

DVI

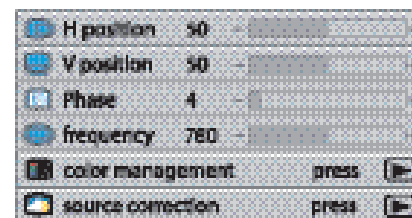

YPbPr (progressive)



MENU SYSTEM 	MENÜSYSTEM 	SYSTEME MENU 	SISTEMA DE MENÚS 
english	deutsch	français	español
<p>ADVANCED SUB MENU</p> <p>color management The color temperature and color coordinates can be calibrated as desired.</p> <p>mode Select not corrected, temperature or custom color. The not corrected setting displays the native color temperature of the projector.</p> <p>temperature Select color temperature in steps of 100 Kelvin from 3200 – 9200 K along the 'black body curve' of the CIE color chart.</p> <p>custom color Allows user control of the color temperature by way of either adjustments in the RGB domain or x,y space.</p> <p>RGB Allows correction of R, G and B gain individually.</p> <p>coordinate (x,y) Set x and y color space coordinates directly. You may also reset to standard D65 coordinates.</p> <p>source correction This function allows correction of the incoming signal in the RGB space. Some sources may output R, G and B signals that need correction of gain (contrast) and/or offset (brightness). You may adjust gain (contrast) and offset (brightness) for R, G and B individually.</p> <p>video format Select between manual or auto detection of TV standard.</p> <p>video type Select between video types; DVD and VCR. The DVD setting is normally used and will yield well defined video images.</p>	<p>UNTERMENÜ ERWEITERT</p> <p>farbeinstellungen Die Farbtemperatur und Farbkoordinaten können nach Belieben kalibriert werden.</p> <p>modus Auswahl zwischen Nicht korrigiert, Temperatur oder individuelle Farbeinstellung. Die Einstellung Nicht korrigiert zeigt die geräteeigene Farbtemperatur des Projektors.</p> <p>temperatur Auswahl der Farbtemperatur in 100 Kelvin-Schritten von 3 200 – 9 200 K entlang der Kurve des 'schwarzen Körpers' der CIE-Farbtafel.</p> <p>individuelle farbeinstellung Ermöglicht es dem Anwender, die Farbtemperatur entweder über die Einstellung im RGB-Bereich oder dem x,y-Raum zu verändern.</p> <p>RGB Ermöglicht die individuelle Korrektur des R-, G- and B-Gewinns.</p> <p>koordinaten (x, y) Bestimmt den x- und y-Farbraum direkt. Es besteht auch die Möglichkeit, die D65-Standardkoordinaten wieder herzustellen.</p> <p>quellenanschluss Diese Funktion ermöglicht die Korrektur des Eingangssignals im RGB-Raum. Bei einigen Quellen muss möglicherweise der Gewinn (Kontrast) und/oder die Verschiebung (Helligkeit) des R- G- und B-Ausgangssignals korrigiert werden. Der Gewinn (Kontrasts) und die Verschiebung (Helligkeit) von R, G und B können jeweils einzeln eingestellt werden.</p> <p>videoformat Wahl zwischen manueller oder automatischer Erkennung des TV-Standards.</p> <p>videotyp Auswahl unter den Videotypen, DVD bzw. VCR. Normalerweise wird die DVD-Einstellung verwendet, bei der gut definierte Videobilder erzeugt werden.</p>	<p>SOUS MENU AVANCE</p> <p>gestion de la couleur La température de la couleur et les coordonnées de la couleur peuvent être réglées à volonté.</p> <p>mode Sélectionnez non corrigé, température ou couleur personnalisée. Le réglage non corrigé affiche la température de couleur d'origine du projecteur.</p> <p>température Sélectionnez la température de la couleur par paliers de 100° Kelvin de 3200 à 9200 °K le long de la «courbe de corps noir» du tableau de couleur CIE.</p> <p>couleur personnalisée Permet à l'utilisateur de contrôler la température de la couleur au moyen de plusieurs réglages dans le domaine RGB ou l'espace x, y.</p> <p>RGB Permet la correction individuelle des gains R, G et B.</p> <p>coordonnée(x,y) Règle directement les coordonnées x et y de l'espace des couleurs. Vous pouvez aussi réinitialiser les coordonnées standards D65.</p> <p>correction de la source Cette fonction permet la correction du signal entrant dans l'espace RGB. Certaines sources peuvent émettre des signaux R, G et B qui nécessitent une correction du gain (contraste) et/ou du offset (luminosité). Vous pouvez ajuster le gain (contraste) et l'offset (luminosité) pour R, G et B individuellement.</p> <p>format vidéo Choisissez entre la détection manuelle ou automatique du standard TV.</p> <p>type vidéo Choisissez parmi les types vidéo DVD et VCR. Le réglage DVD est utilisé en général et donne des images vidéos bien définies.</p>	<p>SUBMENÚ AVANZADO</p> <p>gestión del color La temperatura de color y las coordenadas de color se pueden calibrar según se desee.</p> <p>modo Selecciona no corregido, temperatura o color personalizado. El ajuste no corregido muestra la temperatura de color original del proyector.</p> <p>temperatura Selecciona la temperatura de color en paso de 100 Kelvin desde 3200 a 9200 K a lo largo de la "curva del cuerpo negro" del muestrario de colores CIE.</p> <p>color personalizado Permite al usuario controlar la temperatura de color bien mediante ajustes en el dominio RGB o el espacio x,y.</p> <p>RGB Permite corregir la ganancia de R, G y B individualmente.</p> <p>coordenada (x,y) Ajusta directamente las coordenadas de espacio de color x e y. También puede restablecer las coordenadas D65 estándar.</p> <p>corrección de la fuente Esta función permite corregir la señal entrante en el espacio RGB. Algunas fuentes pueden emitir señales R, G y B que requieren una corrección de la ganancia (contraste) y/o la desviación (brillo). Puede ajustar la ganancia (contraste) y la desviación (brillo) de R, G y B individualmente.</p> <p>formato de vídeo Selecciona entre la detección manual o automática del estándar de TV.</p> <p>tipo de vídeo Selecciona entre los tipos de vídeo; DVD y VCR. Normalmente se utiliza la configuración de DVD que producirá imágenes de vídeo bien definidas.</p>



SOTTOMENU ADVANCED (AVANZATO)

color management (gestione colori)
Le coordinate di colore e temperatura del colore possono essere calibrate come si preferisce.

mode (modalità)
Selezionare il colore personalizzato o la temperatura non corretti. L'impostazione non corretta visualizza la temperatura colore originaria del proiettore.

temperature (temperatura)
La temperatura del colore può essere impostata in incrementi di 100 Kelvin, da 3200 a 9200 K, lungo la "curva nera" del grafico a colori CIE.

custom color (colore personalizzato)
Consente all'utente di controllare la temperatura del colore mediante regolazioni nel dominio RGB o nello spazio x, y.

RGB
Consente di correggere singolarmente il guadagno di R, G e B.

coordinate (x,y) (coordinate - x, y)
Consente d'impostare direttamente le coordinate x e y di spazio colore. È possibile anche ripristinare le coordinate D65 standard.

source correction (correzione sorgente)
Questa funzione consente di correggere il segnale in ingresso nello spazio RGB. Alcune sorgenti possono generare dei segnali R, G e B in uscita che richiedono la correzione di guadagno (contrasto) e/o offset (luminosità). Guadagno (contrasto) e offset (luminosità) di R, G e B possono essere regolati singolarmente.

video format (formato video)
Consente di selezionare tra il rilevamento manuale o automatico dello standard TV.

video type (tipo video)
Consente di selezionare il tipo video DVD o VCR. L'impostazione DVD è quella usata di solito e genera immagini video ben definite.

AVANSERT UNDERMENY

color management
Fargetemperatur og -koordinater kan justeres etter ønske.

modus
Velg mellom ikke-korrigert, temperatur eller brukerdefinert farge. Ikke-korrigert viser projektorens grunnfarger

temperatur
Velg fargetemperatur i steg på 100K fra 3200K til 9200K langs 'black body' kurven på CIE fargekartet.

brukerdefinert
Styrer fargetemperaturen ved å justere RGB eller x og y koordinater

RGB
Justerer individuell forsterkning av R, G og B. koordinat (x,y)
Setter x og y koordinaten direkte. Du kan også nullstille koordinaten til D65 standarden.

kilde korleksjon
Her kan RGB signalene fra kilden korrigeres om nødvendig. Du kan justere forsterkning (kontrast) og offset (lysstyrke) for R, G og B individuelt.

video format
Velg mellom automatisk eller manuell deteksjon av TV standard.

video type
Velg mellom DVD og VHS type. VHS gir ofte et ustabil signal. DVD gir klareste bilde.

wide setup
Aktiverer bredformat (1680x1050 oppløsning, 16:10 format) for VGA og DVI.

COLOR MANAGEMENT AND SOURCE CORRECTION

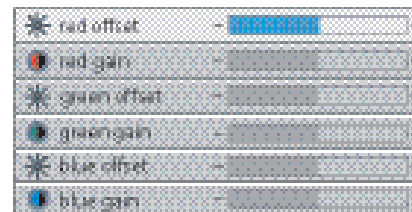
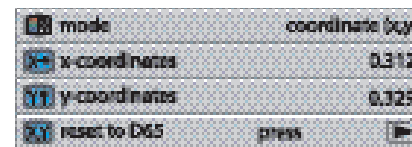
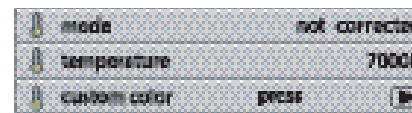



SET UP SUB MENU

keystone V
Adjust vertical keystone correction. Compensates for the geometrical distortion of the projected image resulting from tilting the projector to shoot higher up on the wall.

keystone H
Adjust horizontal keystone correction. Compensates for the geometrical distortion of the projected image resulting from shooting the image at an angle sideways to the screen.

DPMS
Activate/deactivate DPMS (Display Power Management Signalling). When DPMS is on, the projector will switch off following the powering off or disconnection of the signal source. The projector will switch back on when the signal source is reactivated.

source scan
Switches source scan on and off. With source scan on, the projector will search for another source if the current source is disconnected or switched off. With source scan off, the projector will remain at the selected source input even if the source is switched off or disconnected.

orientation
Select between desktop front, desktop rear, ceiling front and ceiling rear mode. The image will be flipped and reversed accordingly.

OSD
Select where to have the On Screen Display.

language
Select between languages.

RGB video
Selects RGB video on the component video input (YPbPr). Requires composite sync connected to the composite video input.

RS232 baud rate
Select baud rate to secure good transmission. Longer cable runs usually means you need to set lower baud rates.

UNTERMENÜ SETUP

Vertikale Trapezeinstellung
Legt die vertikale Korrektur des Keystone-Effekts fest. Gleicht die geometrische Verzerrung des projizierten Bildes aus, die durch die Neigung des Projektors zur Projektion an einer höheren Stelle an der Wand entsteht.

Horizontale Trapezeinstellung
Legt die horizontale Korrektur des Keystone-Effekts fest. Gleicht die geometrische Verzerrung des projizierten Bildes aus, die durch die Projektion in einem seitlichen Winkel zum Bildschirm entsteht.

DPMS
Aktiviert / deaktiviert DPMS (Energiemanagementsignal des Bildschirms). Ist DPMS aktiviert, schaltet der Projektor nach Abschalten bzw. Ausstecken der Signalquelle aus. Der Projektor schaltet sich wieder ein, sobald die Signalquelle erneut aktiviert wird.

Quellensuche
Schaltet die Quellensuche an bzw. aus. Ist die Quellensuche aktiviert, sucht der Projektor eine andere Quelle, sobald die gegenwärtige Quelle ausgesteckt bzw. abgeschaltet wird. Ist die Quellensuche deaktiviert, verbleibt der Projektor bei dem gewählten Quelleneingang, selbst wenn die Quelle ausgesteckt bzw. abgeschaltet wird.

Ausrichtung
Wählt zwischen Tischaufbau vorne, Tischaufbau hinten, Deckenmontage vorne und Deckenmontage hinten. Das Bild wird entsprechend umgekehrt oder gedreht.

OSD
Dient zur Bestimmung, wo die Bildschirmführung angezeigt werden soll.

Sprache
Auswahl unter verschiedenen Sprachen.

RGB-Video
Wählt RGB-Video für den Komponentenvideo-Eingang (YPbPr). Dazu muss die Komponentensynchronisierung an den Farbbildeingang angeschlossen sein.

RS232-Baudrate
Auswahl der Baudrate, um eine ordnungsgemäße Übertragung sicher zu stellen. Bei längeren Kabeln ist normalerweise eine niedrigere Baudrate erforderlich.

SOUS MENU SET UP

trapèze V
Ajuste la correction verticale du trapèze. Compense la distorsion géométrique de l'image projetée due à l'inclinaison du projecteur pour projeter plus haut sur le mur.

trapèze H
Ajuste la correction horizontale du trapèze. Compense la distorsion géométrique de l'image projetée due à la projection de l'image à un angle des cotés de l'écran.

DPMS
Active ou désactive le DPMS (Indicateur de gestion de puissance d'affichage). Quand DPMS est sur ON, le projecteur s'éteint selon la puissance ou la déconnexion de la source du signal. Le projecteur se rallume quand la source du signal est réactivée.

balayage de la source
Allume ou éteint le balayage de la source. Avec le balayage de source activé, le projecteur cherche une autre source si la source actuelle est déconnectée ou éteinte. Avec le balayage de source désactivé, le projecteur reste sur l'entrée de la source sélectionnée même si celle-ci est éteinte ou déconnectée.

orientation
Choisissez parmi les modes façade de bureau, arrière de bureau, façade plafond et arrière de plafond. L'image saute et se renverse en conséquence.

OSD
Choisissez où vous souhaitez avoir l'affichage sur l'écran.

langue
Choisissez parmi les langues.

Vidéo RGB
Sélectionne vidéo RGB sur l'entrée du composant vidéo (YPbPr). Nécessite une synchronisation du composite connecté à l'entrée vidéo composite.

Taux baud RS232
Choisissez taux de baud pour assurer une bonne transmission. Généralement si vous utilisez de longs câbles courants vous devez régler les taux de baud les plus faibles.

SUBMENÚ INSTALACIÓN

distorsión trapezoidal V
Corrige la distorsión trapezoidal vertical. Compensa la distorsión geométrica de la imagen proyectada que se produce al inclinar el proyector para que apunte hacia un sitio más alto de la pared.

distorsión trapezoidal H
Corrige la distorsión trapezoidal horizontal. Compensa la distorsión geométrica de la imagen proyectada que se produce al proyectar la imagen hacia un lado de la pantalla.

DPMS
Activa/desactiva la DPMS (Señalización para la gestión de la energía de visualización). Cuando la DPMS está activada, el proyector se apagará después de desconectar o apagar la fuente de señales. El proyector se volverá a encender cuando se reactive la fuente de señales.

búsqueda de fuentes
Activa o desactiva la búsqueda de fuentes. Con esta función activada, el proyector buscará otra fuente en caso de que la fuente actual esté desconectada o apagada. Si la función de búsqueda de fuentes está desactivada, el proyector seguirá con la entrada de fuente seleccionada aunque la fuente esté apagada o desconectada.

orientación
Selecciona entre los modos de sobremesa delantera, sobremesa trasera, techo delantero o techo trasero. La imagen basculará o se invertirá según el caso.

OSD
Selecciona donde quiere la visualización en pantalla.

idioma
Selecciona el idioma.

Vídeo RGB
Selecciona el vídeo RGB en la entrada del vídeo componente (YPbPr). Requiere una señal de sincronización compuesta conectada a la entrada de vídeo compuesto.

velocidad de transmisión RS232
Selecciona la velocidad de transmisión para garantizar una buena transmisión. Los recorridos de cable más largos normalmente requieren fijar unas velocidades de transmisión más bajas.



italiano



norsk

SOTTOMENU SET UP (CONFIGURAZIONE)

keystone V (trapezio V)
Consente di correggere l'effetto trapezio verticale. Compensa la deformazione geometrica che si produce quando il proiettore viene inclinato per proiettare l'immagine più in alto sulla parete.

keystone H (trapezio H)
Consente di correggere l'effetto trapezio orizzontale. Compensa la deformazione geometrica che si produce quando il proiettore viene inclinato lateralmente per proiettare l'immagine con un'angolazione laterale rispetto allo schermo.

DPMS
Attiva / disattiva il DPMS (Display Power Management Signalling). Quando il DPMS è attivo, il proiettore si spegne in seguito allo spegnimento o allo scollegamento della sorgente del segnale. Il proiettore si riaccende quando viene riattivata la sorgente del segnale.

source scan (ricerca sorgente)
Consente di attivare e disattivare la ricerca della sorgente. Se la ricerca della sorgente è attiva, il proiettore cerca un'altra sorgente se quella corrente è scollegata o spenta. Con la ricerca sorgente disattiva, il proiettore rimane sull'ingresso selezionato anche se la sorgente è spenta o scollegata.

orientation (orientamento)
Consente di selezionare tra le modalità desktop frontale, desktop posteriore, soffitto frontale e soffitto posteriore. L'immagine viene spostata e orientata in base alla modalità prescelta.

OSD
Consente di selezionare il punto in cui visualizzare l'OSD (On Screen Display).

language (lingua)
Consente di selezionare una lingua.

RGB video (video RGB)
Seleziona RGB video sull'ingresso video componente (YPbPr). È necessario che la sincronizzazione composita sia connessa all'ingresso video composito.

RS232 baud rate (velocità di baud RS232)
La velocità di baud va selezionata per garantire la qualità della trasmissione. Di solito la lunghezza del cavo è inversamente proporzionale al valore di baud.

OPPSETT UNDERMENY

keystone V
Justerer kompensasjon av vertikal bildefortegning, som skyldes at bildet projiseres med vinkel vertikalt (oppover/nedover) på veggen.

keystone H
Justerer kompensasjon av horisontal bildefortegning, som skyldes at bildet projiseres skjevt horisontalt (sideveis) på veggen.

DPMS
Skrur strømsparing (DPMS, Display Power Management Signalling) på og av. Når DPMS er på, skruer projektoren seg på og av, styrt av tilkoblede kilder og hvorvidt de er aktive eller passive.

kildesøk
Skrur kildesøk på og av. Når kildesøk er på, søker projektoren etter neste aktive kilde dersom nåværende kilde skrus av eller kobles fra. Dersom kildesøk er av, vil projektoren ikke søke etter nye kilder, men beholde valgt kilde selv om denne skrus av eller kobles fra.

retning
Velg mellom bord (ned-opp) eller takmontasje (opp-ned) og front (rettvendt) eller bak-projeksjon (speilvendt).

OSD
Skrur visning av meny og annen informasjon på og av.

språk
Velg ønsket språk

RGB video
Velger RGB video på komponent inngangene (YPbPr). Krever kompositt synk signal tilkoblet kompositt video (C-VIDEO) inngangen.

RS232 baudrate
Velg ønsket baudrate (overføringshastighet). En lav rate kan være nødvendig ved bruk av lange kabler.

FOR ALL





UTILITIES SUB MENU

system information
Displays information about the source and projector status.

OSD
Turn the On Screen Display on (display) or off (hide) during source scan.

OSD timeout
Defines how long OSD is displayed after last key action before it disappears from the screen.

OSD background
Select background mode, whether transparent or opaque.

factory reset
Resets the projector to its basic settings. All parameters available in the various menus are reset to their factory values.

lamp reset
Resets the lamp counter after changing lamp.

service menu
For service personnel only. A special service code is needed to access internal calibration controls and status information. Not accessible to the user.

test image
Applies a fixed test image for set-up purposes.

UNTERMENÜ DIENSTPROGRAMME

Systemangaben
Zeigt die Angaben über die Quelle und den Projektorstatus.

OSD
Schaltet die Bildschirmführung während der Quellensuche an (Display) bzw. aus (verborgen).

OSD-Dauer
Legt fest, wie lange die OSD nach Betätigung der letzten Taste angezeigt wird, bevor sie ausgeblendet wird.

OSD-Hintergrund
Bestimmt den Hintergrundmodus (transparent oder undurchsichtig).

Werkseinstellung wiederherstellen
Stellt die Werkseinstellungen des Projektors wieder her. Alle in den verschiedenen Menüs veränderbaren Parameter werden auf die Werkseinstellung zurückgesetzt.

Lampe zurücksetzen
Stellt den Lampenzähler nach Austausch der Lampe auf Null.

Servicemenü
Nur für Wartungspersonal. Es bedarf eines besonderen Wartungscodes, um zur internen Kalibrierungssteuerung und Statusangaben zu gelangen. Kein Zugang durch den Benutzer.

Testbild
Zeigt ein fixes Testbild für die Einrichtung.

SOUS MENU UTILITAIRE

information système
Affiche l'information de l'état de la source et du projecteur.

OSD
Allume (affichage) ou éteint (cache) l'affichage pendant le balayage de la source.

Dépassement du temps OSD
Détermine le temps d'affichage d'OSD après la dernière action sur la touche, avant de disparaître de l'écran.

arrière-plan OSD
Sélectionne le mode arrière-plan, transparent ou opaque.

Retour aux réglages usine
Réinitialise le projecteur aux réglages de base. Tous les paramètres disponibles dans les divers menus sont réinitialisés à leur réglage d'usine.

Réinitialisation de la lampe
Réinitialiser le compteur de la lampe après changement de la lampe.

menu entretien
Réservé uniquement au personnel d'entretien. Un code spécial est nécessaire pour accéder aux commandes internes de calibrage et aux informations sur l'état. Non accessible par l'utilisateur.

image test
Applique une image test fixe pour des réglages.

SUBMENÚ UTILIDADES

información del sistema
Muestra información sobre el estado de la fuente y el proyector.

OSD
Activa (muestra) o desactiva (oculta) la visualización durante la búsqueda de fuentes.

tiempo límite de OSD
Determina cuanto tiempo durará la visualización en pantalla tras la última pulsación de las teclas.

fondo de OSD
Selecciona el modo de fondo, transparente u opaco.

restablecimiento de fábrica
Restablece la configuración básica del proyector. Todos los parámetros disponibles en los distintos menús se restablecen a los valores de fábrica.

reposición de la lámpara
Reposiciona el contador de la lámpara después de cambiarla.

menú de servicio
Sólo para personal del servicio técnico. Se requiere un código de servicio especial para acceder a los controles de calibración internos y la información sobre el estado. El usuario no puede acceder a esta opción.

imagen de prueba
Aplica una imagen de prueba fija para fines de configuración.



italiano



norsk

SOTTOMENU UTILITIES (Utilità)

system information (informazioni di sistema)

Visualizza informazioni sullo stato del proiettore e la sorgente.

OSD

Consente di attivare (visualizzare) lo schermo OSD (On Screen Display) o disattivarlo (nascondere) durante la ricerca delle sorgenti.

OSD timeout (timeout OSD)

Consente di definire per quanto tempo l'OSD deve restare visualizzato dopo l'ultima pressione dei tasti prima che scompaia dallo schermo.

OSD background (sfondo OSD)

Consente di selezionare se lo sfondo deve essere trasparente o opaco.

factory reset (ripristino valori di fabbrica)

Ripristina le impostazioni di base del proiettore. Tutti i parametri disponibili nei vari menu vengono riportati sui valori originari.

lamp reset (ripristino lampada)

Azzerà il contatore della lampada dopo che questa viene sostituita.

menu service (assistenza)

Solo per gli addetti all'assistenza. Per accedere alle informazioni sullo stato e ai comandi di taratura interni, è necessario uno speciale codice di manutenzione. L'utente non può accedervi.

test image (immagine di prova)

Consente di applicare un'immagine di prova fissa per eseguire la configurazione.

VERKTØY UNDERMENY

systeminformasjon

Viser informasjon om tilkoblet kilde og projektorstatus.

OSD

Skrur skjermvisning (on screen display) på og av.

OSD tid

Definerer hvor lenge OSD skal være på etter siste bevegelse før den forsvinner fra skjermen.

OSD bakgrunn

Velg transparent bakgrunn eller ei.

fabrikkinstilling

Setter projektorens ulike innstillinger til fabrikkverdier.

nullstill lampe

Nullstiller lampetelleren etter lampebytte.

service meny

Kun for service personell. En spesiell service kode må tastes inn for å oppnå tilgang til grunnleggende kalibreringer og status. Ikke tilgjengelig for bruker.

testbilde

Viser et fast internt testbilde som kan benyttes til oppsett av projektoren.

FOR ALL

	system information	press	
	OSD	on	off
	OSD timeout	50	seconds
	OSD background	opaque	translucent
	reset	press	
	lamp reset	press	
	service menu	press	
	test image	hide	show



MISC SUB MENU

audio options
adjust the volume or mute the built-in monitor speaker.

configure timer
The projector has a built-in real time clock that can be used to time the operation of the unit. Use up and down arrow keys to adjust value. Use left and right arrow keys to move between fields.

program number
10 programs are available to time the projector. Multiple programs (up to 10) can be active at the same time.

weekday
select individual weekday (Monday to Sunday), working days (Monday through Friday), all week (Monday through Sunday) or weekend (Saturday and Sunday) as the days of operation.

execute time
Set the time when the projector shall execute an action (see below). Use 24 hour format.

Action
Define whether the projector shall turn on or off at the given execute time (see above).

start-up source
Define which source to display when switching on.

status
Shows whether the program is active or not

set date and time
Use up and down arrow keys to adjust value. Use left and right arrow keys to move between fields.

enable PIN
Activate the PIN code. The projector needs a PIN code to unlock.

disable PIN
De-activate the PIN code. The projector no longer needs a PIN code to unlock.

change PIN
To change PIN code, enter old code, then new code twice.

keypad light timeout
Define the timeout for the keypad backlight to turn off after activating a key.

RC ID
Use the left and right arrow keys to select address for individual remote control. By selecting an individual address, the projector will only react when this address is issued from the remote control. Address range is 0..255. Address 0 is 'broadcast mode', meaning a unit with address 0 will react to any other address.

UNTERMENÜ MISC

audio-optionen
Einstellung der Lautstärke bzw. Stummschaltung des eingebauten Monitorlautsprechers.

timereinstellung
Der Projektor ist mit einer integrierten Echtzeituhr ausgerüstet, die verwendet werden kann, um den Betrieb des Geräts zeitlich zu steuern. Die Einstellung der Werte erfolgt über die Pfeiltasten nach oben bzw. nach unten. Mit den Pfeiltasten nach links bzw. rechts kann man von einem Feld in ein anderes gelangen.

programmnummer
Es stehen 10 Programme zur Verfügung, um den Projektor zeitlich zu steuern. Es können mehrere Programme (bis zu 10) gleichzeitig aktiv sein.

wochentag
Auswahl eines bestimmten Wochentags (Montag bis Sonntag), der Werktage (Montag bis Freitag), der ganzen Woche (Montag bis Sonntag) oder des Wochenendes (Sam- und Sonntag) als Betriebsstage.

ausführungszeit
Bestimmt die Uhrzeit, zu der der Projektor eine bestimmte Funktion (siehe unten) ausführen soll. Verwenden Sie das 24-Stundenformat.

funktion
Legt fest, ob sich der Projektor zur vorgegebenen Ausführungszeit ein- oder ausschalten soll (siehe oben).

quelle bei einschalten
Gibt vor, welche Quelle beim Einschalten angezeigt werden soll.

status
Zeigt, ob das Programm aktiv ist oder nicht.

datums- und uhreinstellung
Die Einstellung der Werte erfolgt über die Pfeiltasten nach oben bzw. nach unten. Mit den Pfeiltasten nach links bzw. rechts kann man von einem Feld in ein anderes gelangen.

PIN aktivieren
Aktiviert den PIN-Code. Der Projektor kann nur mit einem PIN-Code freigeschaltet werden.

PIN deaktivieren
Deaktiviert den PIN-Code. Der Projektor benötigt keinen PIN-Code mehr, um freigeschaltet zu werden.

PIN ändern
Um den PIN-Code zu ändern, geben Sie den alten Code gefolgt von zwei Mal dem neuen Code ein.

ausschaltzeit der tastaturbeleuchtung
Definiert die Ausschaltzeit der Rückbeleuchtung der Tastatur nach Betätigen einer Taste.

RC-ID
Mit der Pfeiltaste nach links bzw. nach rechts wird die Adresse einer bestimmten Fernbedienung gewählt. Durch Festlegen einer individuellen Adresse reagiert der Projektor nur, wenn diese Adresse an der Fernbedienung angewählt wird. Der Adressbereich ist von 0 bis 255. Die Adresse 0 ist der 'Rundsendebetrieb', d. h. bei Wahl der Adresse 0 reagiert das Gerät auf jede andere Adresse.

SOUS MENU MISC

options audio
Ajuste le volume ou coupe le son du haut-parleur interne au moniteur.

Configuration de l'horloge
Le projecteur a une véritable horloge intégrée qui peut être utilisée pour mesurer le temps de fonctionnement de l'appareil. Utilisez les touches flèche haut et bas pour ajuster la valeur. Utilisez les touches flèche gauche et droite pour vous déplacer entre les zones.

nombre de programmes
10 programmes sont disponibles pour mesurer le temps du projecteur. Des programmes multiples (jusqu'à 10) peuvent être activés en même temps.

jour de semaine
Choisissez jour de semaine individuel (du lundi au dimanche), jours de travail (de lundi jusqu'à vendredi), toute la semaine (de lundi jusqu'à dimanche) ou week-end (samedi et dimanche) selon les jours de fonctionnement.

heure d'exécution
Choisissez l'heure à laquelle le projecteur doit exécuter une action (voir ci-dessous). Utilisez le format 24 H.

Action
Définissez si le projecteur doit s'allumer ou s'éteindre à l'heure d'exécution donnée (voir ci-dessus).

source de démarrage
Définissez la source d'affichage à l'allumage.

Etat
Montre si le programme est actif ou non

Règle la date et l'heure
Utilisez les touches flèche haut et bas pour ajuster la valeur. Utilisez les touches flèche gauche et droite pour vous déplacer entre les zones.

PIN actif
Active le code PIN. Le projecteur nécessite un code PIN pour déverrouiller.

PIN non actif
Désactive le code PIN. Le projecteur ne nécessite pas de code PIN pour déverrouiller.

changer le code PIN
Pour changer le code PIN, entrez un ancien code, puis deux fois le nouveau code.

durée d'éclairage du clavier
Définissez la durée d'éclairage du clavier rétro-éclairé après un certain temps d'inutilisation.

RC ID
Utilisez les touches flèche gauche et droite pour sélectionner une adresse pour la télécommande. En choisissant une adresse individuelle, le projecteur réagit uniquement quand cette adresse est issue de la télécommande. Le choix d'adresse est de 0 à 255. L'adresse 0 est «le mode diffusion générale», ce qui signifie qu'un appareil avec l'adresse 0 répondra à n'importe quelle autre adresse.

SUBMENÚ MISCELÁNEA

opciones de audio
ajusta o suprime el volumen del altavoz de control integrado.

configuración del temporizador
El proyector lleva un reloj en tiempo real incorporado que se puede utilizar para regular el funcionamiento del aparato. Use las teclas de dirección arriba y abajo para ajustar el valor. Use las teclas de dirección izquierda y derecha para moverse entre los campos.

número de programa
hay 10 programas disponibles para regular el proyector. Varios programas (hasta 10) pueden estar activos al mismo tiempo.

día de la semana
selecciona un solo día de la semana (lunes a domingo), días laborables (lunes a viernes), toda la semana (lunes a domingo) o fines de semana (sábado y domingo) como los días de funcionamiento.

hora de ejecución
Fija la hora en que el proyector ejecutará una acción (véase más abajo). Usa el formato de 24 horas.

Acción
Define si el proyector debe encenderse o apagarse a la hora de ejecución indicada (véase más arriba).

fuentes de puesta en marcha
Define qué fuente mostrar cuando se enciende.

estado
Muestra si el programa está o no está activo

fija la fecha y la hora.
Use las teclas de dirección arriba y abajo para ajustar el valor. Use las teclas de dirección izquierda y derecha para moverse entre los campos.

activar PIN
Activa el código PIN. El proyector necesita un código PIN para desbloquearse.

desactivar PIN
Desactiva el código PIN. El proyector ya no necesita un código PIN para desbloquearse.

cambio de PIN
Para cambiar el código PIN, introduzca el código antiguo y, a continuación, el código nuevo dos veces.

retardo de la luz del teclado
Define el tiempo de retardo para que la luz de fondo del teclado se apague después de activar una tecla.

RC ID
Use las teclas de dirección izquierda y derecha para seleccionar una dirección individual del mando a distancia. Al seleccionar una dirección individual, el proyector sólo reaccionará cuando desde el mando a distancia se emita esa dirección. El alcance de la dirección es 0..255. La dirección 0 es el "modo de radiodifusión", lo que significa que una unidad con la dirección 0 reaccionará a cualquiera de las otras direcciones.



italiano



norsk

SOTTOMENU MISC (VARIE)

audio options (opzioni audio)
Consente di regolare o sopprimere il volume dell'altoparlante integrato nel monitor.

configure timer (configura timer)
Il proiettore è provvisto di orologio in tempo reale incorporato, utilizzabile per stabilire i tempi d'utilizzo dell'unità. Per regolare il valore, utilizzare i tasti con le frecce verso l'alto e il basso. I tasti con le frecce verso sinistra e destra consentono di spostarsi tra i campi.

program number (numero di programma)
Per definire i tempi d'utilizzo del proiettore sono disponibili dieci programmi. È possibile attivare contemporaneamente più programmi (fino a dieci).

weekday (giorno feriale)
Per i giorni di funzionamento si possono selezionare singoli giorni (da lunedì a domenica), giorni feriali (da lunedì a venerdì), l'intera settimana (da lunedì a domenica) o il fine settimana (sabato e domenica).

execute time (tempo di esecuzione)
Consente d'impostare l'orario in cui il proiettore deve eseguire un'azione (v. di seguito). Utilizzare il formato a 24 ore.

Action (Azione)
Consente di definire se il proiettore deve accendersi o spegnersi all'orario di esecuzione specificato (v. in alto).

start-up source (sorgente di avvio)
Consente di definire quale sorgente visualizzare all'accensione.

status (stato)
indica se il programma è attivo o meno.

set date and time (imposta data e ora)
Per regolare il valore, utilizzare i tasti con le frecce verso l'alto e il basso. I tasti con le frecce verso sinistra e destra consentono di spostarsi tra i campi.

enable PIN (abilita PIN)
Consente di attivare il codice PIN. Il proiettore richiede l'inserimento di un codice PIN per essere sbloccato.

disable PIN (disabilita PIN)
Consente di disattivare il codice PIN. Il proiettore non richiede l'inserimento di un codice PIN per essere sbloccato.

change PIN (modifica PIN)
Per modificare il codice PIN, inserire il vecchio codice e poi due volte il codice nuovo.

keypad light timeout (timeout luce tastierino)
Consente di definire il timeout di spegnimento della retroilluminazione del tastierino dopo che è stato utilizzato un tasto.

RC ID
Utilizzare i tasti con le frecce verso sinistra e destra per selezionare l'indirizzo di ogni telecomando. Se si seleziona un indirizzo individuale, il proiettore risponderà solo quando questo indirizzo viene inviato dal telecomando. L'intervallo per l'indirizzo è compreso tra 0 e 255. L'indirizzo 0 è la "modalità di trasmissione": un'unità con indirizzo 0 risponde a qualsiasi altro indirizzo.

DIVERSE UNDERMENY

lyd valg
Justerer lydstyrke og skruer den innebygde høyttaleren av og på.

konfigurer timer
Projektoren har en innebygget timer som kan styre enheten. Juster verdiene med opp og ned piltastene. Bruk høyre og venstre piltast til å skifte felt.

program number
10 programmer er tilgjengelige for styring. Flere programmer kan være aktive samtidig.

weekday
Velg enkelt ukedag (mandag til søndag), arbeidsdager (mandag til fredag), hele uka (alle dager) eller helg (lørdag og søndag) som gjeldende dager.

execute time
Velg tidspunkt for gjennomføring av aktivitet (se nedenfor). Bruk 24 timers format.

action
Bestem om projektoren skal skrus av eller på til et gitt tidspunkt.

start-up source
Definer hvilken kilde som skal vises.

status
Viser om programmet er aktivt eller ei.

still dato og tid
Juster med opp og ned piltaster. Skift felt med høyre og venstre piltaster.

slå på PIN
Skrur PIN kode på.

slå av PIN
Skrur PIN kode av.

endre PIN
For å endre PIN kode, oppgi gammel, deretter ny PIN kode.

timeout for keypad lys
Velg hvor lenge baklyset for tastaturet skal være på.

RC ID
Velg adresse for individuell fjernkontrollstyring. Dersom individuell adresse velges, vil projektoren kun reagere når egen adresse er aktivert på fjernkontrollen. Adressen kan være i området 0.255. Adresse '0' betyr at enheten reagerer på alle adresser (kringkasting).

FOR ALL

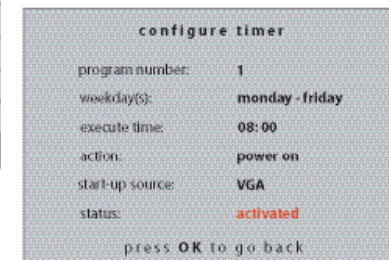
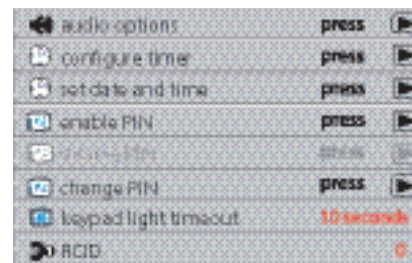



english



deutsch



français

TROUBLE SHOOTING	PROBLEMBEHEBUNG	DÉPANNAGE
<p>NO IMAGE</p> <p>No connection: Check if all connections are properly made.</p> <p>Source off: Check if the equipment is powered on.</p> <p>Lamp dead: The lamp may need replacement. Check the LAMP TIME in the UTILITIES sub menu.</p> <p>Source hibernated: Engage the source to display and activate image.</p> <p>Notebook external screen: Different notebook PC's use different combinations of keystrokes to enable the external graphics port.</p> <p>Source scan off: Check SOURCE SCAN in the SET UP sub menu. If setting is OFF, the projector will not search for the next active source, but will remain with the current source selected.</p> <p>Lens cap: check if the lens cap is off!</p>	<p>KEIN BILD</p> <p>Keine Verbindung: Prüfen Sie, ob alle Verbindungen korrekt hergestellt wurden.</p> <p>Quelle aus: Prüfen Sie, ob das Gerät eingeschaltet ist.</p> <p>Lampe brennt nicht: Die Lampe muss ausgewechselt werden. Prüfen Sie die LEBENSDAUER DER LAMPE im Untermenü DIENSTPROGRAMME.</p> <p>Quelle im Ruhezustand: Nehmen Sie die Quelle in Betrieb, damit sie ein Bild anzeigt und aktiviert.</p> <p>Externer Notebook-Bildschirm: Bei den verschiedenen Notebook-Rechnern werden unterschiedliche Tastekombinationen verwendet, um den externen Graphikanschluss zu aktivieren.</p> <p>Quellensuche aus: Überprüfen Sie die QUELLENSUCHE im Untermenü SETUP. Ist diese auf AUS gestellt, sucht der Projektor nicht die nächste aktive Quelle, sondern bleibt bei der gegenwärtig ausgewählten Quelle.</p> <p>Linsendeckel: Prüfen Sie, ob der Linsendeckel abgenommen ist.</p>	<p>PAS D'IMAGE</p> <p>Pas de connexion: Vérifiez si toutes les branchements sont correctes.</p> <p>Source éteinte: Vérifiez si l'appareil est sous tension.</p> <p>Lampe éteinte: La lampe a besoin d'être changée. Vérifiez le temps d'utilisation de la lampe dans le sous-menu UTILITAIRE.</p> <p>Source en veille: Enclenchez la source pour afficher et activer l'image.</p> <p>Ecran à agenda électronique externe: Différents agendas d'ordinateur utilisent des combinaisons de frappes pour activer le port graphique externe.</p> <p>Balayage de la source éteint: Vérifiez SOURCE SCAN dans le sous menu SET UP. Si le réglage est sur OFF, le projecteur ne cherche pas la prochaine source active, mais reste sur la source actuellement sélectionnée.</p> <p>Cache optique: Vérifiez si le cache optique est enlevé !</p>
<p>DARK IMAGE</p> <p>Old, worn lamp: The lamp may need replacement. Check the LAMPTIME in the UTILITIES sub menu.</p> <p>Low BRIGHTNESS and CONTRAST settings: Use the remote control or the menu system, PICTURE sub menu for CONTRAST and BRIGHTNESS adjustment.</p>	<p>DUNKLES BILD</p> <p>Alte; verbrauchte Lampe: Die Lampe muss ausgewechselt werden. Überprüfen Sie die LEBENSDAUER DER LAMPE im Untermenü DIENSTPROGRAMME.</p> <p>Geringe Einstellung für HELLIGKEIT und KONTRAST: Gehen Sie mit der Fernbedienung oder dem Menüsystem in das Untermenü BILD, um den KONTRAST und die HELLIGKEIT einzustellen.</p>	<p>IMAGE SOMBRE</p> <p>Lampe ancienne, défectueuse: La lampe a besoin d'être changée. Vérifiez la durée de la lampe dans le sous-menu UTILITAIRE</p> <p>Réglages de faible LUMINOSITÉ et CONTRASTE: Utilisez la télécommande ou le menu système, sous menu PICTURE pour ajuster la LUMINOSITÉ et le CONTRASTE.</p>
<p>FLICKERING IMAGE</p> <p>Bad lamp: Replace the lamp. Check the LAMP TIME in the UTILITIES sub menu.</p>	<p>FLIMMERNDEN BILD</p> <p>Defekte Lampe: Wechseln Sie die Lampe aus. Überprüfen Sie die LEBENSDAUER DER LAMPE im Untermenü DIENSTPROGRAMME.</p>	<p>IMAGE OSCILLANTE</p> <p>La lampe est mauvaise: Remplacez la lampe. Vérifiez la durée de la lampe dans le sous-menu UTILITAIRE</p>
<p>UNSHARP IMAGE</p> <p>Lens not focused: Focus the lens properly. Keystone correction may have been activated inadvertently: Parts of the image is compressed that affects the display of fine-line graphics, text and other images of high resolution.</p> <p>Source resolution is different from projectors native resolution: The projector will automatically scale and resize the input format to its native resolution. Use a different scaling factor in the PICTURE sub menu, ASPECT. You may also adjust the SHARPNESS.</p>	<p>UNSCHARFES BILD</p> <p>Linsen nicht scharf gestellt: Stellen Sie die Linsen ordnungsgemäß Bild scharf. Möglicherweise wurde die Trapezverzerrungskorrektur unabsichtlich aktiviert: Teile des Bildes werden komprimiert, so dass die Anzeige der Graphiken mit dünnen Linien, Texte und anderer hoch auflösender Bilder beeinträchtigt wird.</p> <p>Die Auflösung der Quelle stimmt nicht mit der des Projektors überein: Der Projektor wandelt das Eingangsformat automatisch in die Skala und Größe der internen Auflösung um. Verwenden Sie einen anderen Skalenfaktor im BILD-Untermenü DARSTELLUNG. Evtl. muss die SCHARFE nachgestellt werden.</p>	<p>IMAGE PAS NETTE</p> <p>Lentille non réglée: Réglez correctement la lentille. La correction du trapèze a pu être activée par inadvertance: Des parties d'image sont compressées, ce qui affecte l'affichage des traits fins des graphiques, de texte et de d'autres images haute résolution.</p> <p>La résolution de la source est différente selon la résolution initiale des projecteurs: Le projecteur réduit et redimensionne automatiquement le format d'entrée de ses résolutions initiales. Utilisez un facteur de réduction différent dans le sous menu PICTURE, ASPECT. Vous pouvez aussi ajuster la NETTETÉ.</p>



NO HAY IMAGEN

No hay conexión: Compruebe que todas las conexiones están bien realizadas.

Fuente desactivada: Compruebe si el equipo está encendido.

Lámpara inactiva: Es posible que haya que sustituir la lámpara. Compruebe la VIDA ÚTIL DE LA LÁMPARA en el submenú UTILIDADES.

Fuente en hibernación. Conecte la fuente para visualizar y activar la imagen.

Pantalla externa del portátil: Los distintos PC portátiles usan distintas combinaciones de teclas para habilitar el puerto de gráficos externo.

Búsqueda de fuentes desactivada: Compruebe la búsqueda de fuentes en el submenú INSTALACIÓN. Si está seleccionado OFF, el proyector no buscará la siguiente fuente activa y seguirá con la fuente actualmente seleccionada.

Tapa del objetivo: compruebe que ha quitado la tapa.

IMAGEN OSCURA

Lámpara vieja y gastada: Es posible que haya que sustituir la lámpara. Compruebe la VIDA ÚTIL DE LA LÁMPARA en el submenú UTILIDADES.

Ajustes de BRILLO y CONTRASTE bajos: Use el mando a distancia o el submenú IMAGEN del sistema de menús para ajustar el CONTRASTE y el BRILLO.

PARPADEO DE IMAGEN

Lámpara deficiente: Sustituya la lámpara. Compruebe la VIDA ÚTIL DE LA LÁMPARA en el submenú UTILIDADES.

IMAGEN POCO NÍTIDA

Objetivo no enfocado: Enfoque el objetivo correctamente. Es posible que sin darse cuenta haya activado la corrección de la distorsión trapezoidal: partes de la imagen se han comprimido afectando la visualización de gráficos de líneas finas, texto y otras imágenes de alta resolución.

La resolución de la fuente difiere de la resolución original de los proyectores: El proyector reajustará automáticamente el tamaño del formato de entrada a su resolución original. Use un factor de reajuste distinto en el apartado FORMATO del submenú IMAGEN. También puede ajustar la NITIDEZ.

NESSUNA IMMAGINE

Nessuna connessione: controllare se i collegamenti sono stati eseguiti correttamente.

Sorgente spenta: controllare se l'apparecchiatura è alimentata.

Lampada spenta: può essere necessario sostituire la lampada. Controllare LAMP TIME (Durata lampada) nel sottomenu UTILITIES (Utilità).

Sorgente sospesa: impegnare la sorgente per visualizzare e attivare l'immagine.

Schermo esterno notebook: dei PC notebook diversi usano diverse combinazioni di tasti per abilitare la porta grafica esterna.

Ricerca sorgente disattiva: controllare SOURCE SCAN (Ricerca sorgente) nel sottomenu SET UP (Configurazione). Se è su OFF, il proiettore non cerca la sorgente attiva successiva e rimane selezionata la sorgente corrente.

Copriobiettivo: controllare se è stato levato il copriobiettivo.

IMMAGINE SCURA

Lampada vecchia e consumata: può essere necessario sostituire la lampada. Controllare LAMP TIME (Durata lampada) nel sottomenu UTILITIES (Utilità).

Luminosità e contrasto impostati su valori bassi: utilizzare il telecomando o il sistema dei menu, sottomenu PICTURE (Immagine) per regolare contrasto e luminosità.

IMMAGINE TREMOLANTE

Lampada guasta: sostituire la lampada. Controllare LAMP TIME (Durata lampada) nel sottomenu UTILITIES (Utilità).

IMMAGINE SFOCATA

Obiettivo non a fuoco: mettere a fuoco correttamente l'obiettivo. Forse è stata attivata accidentalmente la correzione trapezio. Questa correzione comprime delle parti dell'immagine, modificando la rappresentazione di grafica, testi e altri elementi ad alta risoluzione.

La risoluzione sorgente è diversa dalla risoluzione originale dei proiettori: il proiettore ridimensiona automaticamente il formato d'ingresso, portandolo alla risoluzione originale. Utilizzare il fattore di scala nel sottomenu PICTURE (Immagine), ASPECT (Formato). È possibile regolare anche la nitidezza.

INTET BILDE

Ingen forbindelse: Sjekk at alle forbindelser er i orden.

Kilde av: Sjekk om utstyret er skrudd på.

Død lampe: Lampen må kanskje byttes. Sjekk lampetiden.

Kilde i hvilemodus: Aktiver kilden.

Bærbar PC skjermutgang: Bærbare PC'er benytter ulike tastkombinasjoner for å aktivere grafikktutgangen (CRT/LCD).

Kildesøk av: Sjekk om kildesøk er på i OPPSETT menyen. Hvis kildesøk er av, vil projektoren ikke søke etter andre kilder.

Linselokk: sjekk om linselokket er fjernet.

MØRKT BILDE

Gammel, slitt lampe: Sjekk om lampen er gammel og trenger å byttes. Sjekk lampetiden under INFO.

Lavt innstilt lysstyrke eller kontrast: Trykk AUTO eller juster i BILDE undermenyen.

FLIMRENDE BILDE

Dårlig lampe: Bytt lampe. Sjekk lampelevetid.

USKARPT BILDE

Linsen ikke fokusert: Fokuser linsen. Keystone korreksjon (korreksjon av fortegning) kan være aktiv. Finere detaljer i bildet, som linjer og liten tekst, kan da bli komprimert og forstyrrer.

Kildens oppløsning er forskjellig fra projektorens grunnoppløsning: Projektoren skalere automatisk for å tilpasse bildet. Velg eventuelt en annen skaleringsfaktor som passer bedre i BILDE undermenyen. Juster eventuelt skarphet og/eller DNR i menyen.

MAINTENANCE



english

The projector may from time to time need cleaning. Never open the unit, as this will void any warranties. Refer service and repair to qualified personnel only.

The projector is using lamps that have a limited life time. Please refer to the LAMP CHANGE section below for further details.

Only the exterior of the unit may be cleaned. Use a damp cloth. Make sure no liquids enter the inside of the projector Vacuum clean all the air vents (A) regularly to maintain sufficient air flow.

The projection lens (B) is sensitive to scratches. Use lens cleaning tissue, available at all photographic stores when cleaning the projection lens. Use lens cap when not in use.

HEAVY DUTY AND CONTINUOUS USE

The projector contains moving parts (such as cooling fans) that have limited life-expectancies. When the projector has been used for 7 500 hours, and when the unit is used in mission-critical applications, it is recommended that the projector is given preventive maintenance by a qualified service person. This will help ensure long term stable operation.

INSTANDHALTUNG



deutsch

Der Projektor muss gelegentlich gereinigt werden. Öffnen Sie das Gerät nie, denn dadurch erlischt jegliche Garantie. Reparatur- und Wartungsarbeiten sollten nur von qualifiziertem Personal vorgenommen werden.

Im Projektor werden Lampen mit einer begrenzten Lebensdauer eingesetzt. Lesen Sie bitte im Abschnitt AUSTAUSCH DER LAMPE unten nach, um nähere Angaben zu erhalten.

Das Gerät darf nur außen gereinigt werden. Nehmen Sie dazu ein feuchtes Tuch. Versichern Sie sich, dass keine Flüssigkeiten in das Projektorinnere gelangen. Reinigen Sie alle Belüftungsöffnungen (A) regelmäßig mit einem Staubsauger, um einen ausreichenden Luftfluss zu gewährleisten.

Die Projektionslinse (B) kann zerkratzt werden. Verwenden Sie zur Reinigung der Projektionslinse ein in allen Fotogeschäften erhältliches Linsenreinigungstuch. Setzen Sie den Linsendeckel auf, wenn das Gerät nicht benutzt wird.

EINSATZ UNTER HOHER BEANSPRUCHUNG UND DAUERBETRIEB

Der Projektor enthält bewegliche Teile (wie z.B. den Kühlungsventilator) mit einer beschränkten Lebenserwartung. Nach 7 500 Betriebsstunden des Projektors, und wenn das Gerät für kritische Anwendungen eingesetzt wird, sollte der Projektor von einem qualifizierten Servicetechniker einer vorbeugenden Wartung unterzogen werden. Die hilft, einen langen störungsfreien Betrieb sicherzustellen.

ENTRETIEN



français

Le projecteur nécessite un nettoyage de temps en temps. N'ouvrez jamais l'appareil, ceci peut annuler la garantie. Adressez-vous au service après-vente et faites réparer uniquement par quelqu'un de qualifié.

Le projecteur utilise des lampes qui ont une durée de vie limitée. Référez-vous à la partie CHANGEMENT DE LA LAMPE pour plus de détails.

Seul l'extérieur de l'appareil peut être nettoyé. Utilisez un chiffon humide. Assurez-vous qu'aucun liquide ne pénètre à l'intérieur du projecteur. Aspirez régulièrement tous les orifices de ventilation (A) pour maintenir suffisamment de circuit d'air.

L'objectif de projection (B) est sensible aux rayures. Utilisez un chiffon nettoyant pour objectif, disponible dans tous les magasins photo, pour nettoyer l'objectif de projection. Mettez le cache optique quand vous ne l'utilisez pas.

USAGE INDUSTRIEL ET USAGE CONTINU

Le projecteur contient des pièces amovibles (comme les ventilateurs de refroidissement) qui ont une durée de vie estimée limitée Après 7 500 heures d'utilisation du projecteur, et quand l'appareil est utilisé en fonctionnements critiques, il est recommandé de confier le projecteur à quelqu'un de qualifié pour faire un entretien préventif. Celui-ci garantit un fonctionnement stable à long terme.

SERVICE INFORMATION

This product contains no user serviceable parts. If the product fails to function as expected, please first check that all connections are properly made, and that the power cord is properly connected. Please check that the projector as well as the video and computer sources are all switched on. Cables and cords may break over time. Try to change cables and cords, in case there is a bad or intermittent connection. Check if the circuit breaker or fuse of your mains is intact. In the event of product failure, please contact your reseller. You should prepare a description of the symptoms of failure you experience. Please also state product number and serial number as printed on the label on the bottom of the projector.

SERVICE PERSONNEL INFORMATION
WARNING

Use UV radiation eye and skin protection during servicing

WARTUNGSANGABEN

Dieses Produkt enthält keine Teile, die vom Benutzer gewartet werden müssen. Sollte das Produkt nicht erwartungsgemäß funktionieren, prüfen Sie bitte zuerst, ob alle Anschlüsse korrekt hergestellt sind, und ob das Stromkabel richtig eingesteckt ist. Prüfen Sie, ob der Projektor und die Video- bzw. Computerquellen eingeschaltet sind. Die Kabel können mit der Zeit defekt werden. Versuchen Sie, die Kabel auszutauschen, wenn eine mangelhafte oder aussetzende Verbindung auftritt. Prüfen Sie, ob der Leistungsschalter bzw. die Sicherung der Stromversorgung in Ordnung ist. Sollte das Produkt nicht funktionieren, setzen Sie sich bitte mit dem Händler in Verbindung. Bereiten Sie eine Beschreibung der vorgefallenen Defektsymptome vor. Geben Sie bitte auch die Nummer und Seriennummer vom Etikett an der Unterseite des Projektors an.

INFORMATIONEN FÜR DAS WARTUNGSPERSONAL
WARNUNG

Verwenden Sie während der Servicearbeiten einen Augen- und Hautschutz gegen UV-Strahlen

INFORMATION SUR LE SERVICE

Cet appareil ne contient aucune pièce utile pour l'utilisateur. Si cet appareil ne fonctionne pas comme prévu, vérifiez d'abord que toutes les connexions sont correctes, et que le cordon d'alimentation est branché correctement. Vérifiez que le projecteur ainsi que les sources vidéo et informatique sont toutes activées. Les câbles et les cordons peuvent s'endommager avec le temps. Essayez de changer les câbles et les cordons, s'il y a une mauvaise connexion ou une connexion intermittente. Vérifiez si le circuit est endommagé ou si le fusible du secteur est intact. Si le problème persiste, contactez votre revendeur. Préparez une description des symptômes d'échec que vous avez testé. Relevez aussi le numéro de l'appareil et le numéro de série imprimé sur l'étiquette sur le fond du projecteur.

INFORMATION POUR LE PERSONNEL D'ENTRETIEN
MISE EN GARDE

Protégez les yeux et la peau des radiations UV pendant l'entretien



De vez en cuando el proyector necesita una limpieza. Nunca abra el aparato ya que esto anulará cualquier garantía. Para cualquier reparación, diríjase a un servicio técnico cualificado.

El proyector usa lámparas con una duración limitada. Consulte más adelante la sección CAMBIO DE LÁMPARA para obtener más detalles.

Sólo se puede limpiar el exterior del aparato. Utilice un paño húmedo. Asegúrese de que no entra ningún líquido en el proyector. Limpie todas las ranuras de ventilación (A) periódicamente con un aspirador para mantener un flujo de aire suficiente.

El objetivo de proyección (B) es sensible a los arañazos. Para limpiar el objetivo use toallitas especiales disponibles en cualquier tienda de fotos. Coloque la tapa del objetivo mientras no use el aparato.

USO CONTINUO Y GRAN RENDIMIENTO

El proyector contiene piezas móviles (como ventiladores de refrigeración) con unas limitadas expectativas de vida útil. Cuando el uso del proyector alcance las 7.500 horas, o cuando se utiliza el aparato en aplicaciones críticas, se recomienda que un técnico cualificado proporcione un mantenimiento preventivo al proyector. Esto ayudará a garantizar un funcionamiento estable a largo plazo.enga precaución al quitar dicho módulo.



Di tanto in tanto può essere necessario pulire il proiettore. Non aprire mai l'unità, per non invalidare le eventuali garanzie. Gli interventi di riparazione e manutenzione vanno affidati esclusivamente a personale qualificato.

Il proiettore fa uso di lampada che hanno una durata limitata. Per maggiori dettagli, fare riferimento alla sezione SOSTITUZIONE DELLE LAMPADE.

È possibile pulire solo l'esterno dell'unità. Usare un panno umido. Fare attenzione a non fare penetrare liquidi all'interno del proiettore. Con un aspirapolvere, pulire regolarmente tutte le prese d'aria (A), per assicurare un flusso d'aria adeguato.

L'obiettivo di proiezione (B) può riportare dei graffi. Per pulirlo, utilizzare un apposito panno pulito, disponibile presso qualsiasi negozio specializzato in articoli fotografici. Quando non si utilizza il proiettore, mettere sempre in posizione il copriobiettivo.

SERVIZIO GRAVOSO E USO COSTANTE

Il proiettore contiene delle parti mobili (ad esempio le ventole di raffreddamento) che hanno durata limitata. Dopo 7.500 ore di utilizzo e quando il proiettore viene adoperato in applicazioni critiche, si suggerisce di sottoporlo a un intervento di manutenzione preventiva da parte di un tecnico qualificato. In questo modo si hanno maggiori garanzie di funzionamento stabile nel tempo.



Projektoren kan fra tid til annen trenge rengjøring. Enheten må aldri åpnes av bruker, noe som vil ugyldiggjøre garantien. All reparasjon og service må utføres av kyndig personell.

Projektoren benytter lamper med begrenset levetid. Vennligst sjekk rutinen for lampeskifte for mer informasjon.

Projektoren kan kun rengjøres utvendig av brukeren. Bruk en lett fuktet klut. Ikke søl væske inn i projektoren. Støvsug alle ventilasjonsåpninger (A) jevnlig for å sikre god kjøling.

Projeksjonslinsen (B) er følsom for oppskraping. Bruk linsepapir som kan kjøpes i fotoforretninger ved rengjøring av linsen. Sett på linselokket når projektoren ikke er i bruk.

TUNG OG KONTINUERLIG BRUK

Projektoren inneholder bevegelige deler (bl.a. vifter) som har begrenset levetid. Når projektoren er kjørt i 7500 timer anbefales derfor planmessig preventivt vedlikehold av kvalifisert personell dersom den benyttes i kritiske applikasjoner. Dette vil bidra til å sikre lang total levetid.

Este producto no contiene ninguna pieza que pueda ser reparada por el usuario. En caso de que el producto no funcione como es debido, primero asegúrese de que todas las conexiones están correctas y que el cable de alimentación está enchufado. Compruebe que el proyector así como las fuentes de vídeo y ordenador están encendidas. Los cables y cordones pueden dañarse con el tiempo. Pruebe a cambiar los cables en caso de una conexión mala o intermitente. Compruebe si el disyuntor o el fusible de la red eléctrica está intacto. En caso de un producto deficiente, póngase en contacto con su distribuidor. Prepare una descripción de los síntomas que ha observado. Indique también el número del producto y el número de serie impresos en la etiqueta de la parte inferior del proyector.

**INFORMACIÓN PARA EL PERSONAL DE SERVICIO TÉCNICO
ADVERTENCIA**

Durante la reparación, use protección para los ojos y la piel contra la radiación UV

Questo prodotto non contiene componenti che richiedono assistenza da parte dell'utente. Se il prodotto non funziona come previsto, controllare prima se tutti gli attacchi sono stati realizzati correttamente e se il cavo di alimentazione è collegato bene. Verificare che proiettore e sorgenti video e computer siano tutti accesi. Nel tempo cavi e cablaggio possono rompersi. Provare a sostituirli in caso di connessione intermittente o cattiva. Controllare se l'interruttore o il fusibile di rete sono intatti. In caso di guasto del prodotto, rivolgersi al rivenditore. Preparare una descrizione dei sintomi del guasto. Indicare anche il numero del prodotto e il numero di serie stampato sull'etichetta alla base del proiettore.

**INFORMAZIONI PER IL PERSONALE ADDETTO ALL'ASSISTENZA
AVVERTENZA**

Durante gli interventi, proteggere la pelle e gli occhi utilizzando schermi anti-UVA

Produktet inneholder ingen deler som kan repareres av brukeren. Hvis projektoren ikke fungerer som det skal, vennligst sjekk alle tilkoblinger, og at alle ledninger er uskadet og i orden. Vennligst sjekk også at enheten og alle kilder er skrudd på. Ledninger kan over tid ryke som følge av slitasje. Bytt eventuelt ledninger som er ødelagt. Sjekk også om sikringen for strømkursen som projektoren er tilkoblet er i orden. I tilfelle enheten fortsatt ikke fungerer, vennligst kontakt din forhandler. Vennligst beskriv feilsymptomene. Vennligst oppgi produktnummer og serienummer. Se merket på siden av projektoren.

**INFORMASJON TIL SERVICEPERSONALE
ADVARSEL!**

Benytt UV beskyttende briller og beskytt huden under service.



The INDICATOR on the keypad will turn red when lamp life expires. Change the lamp when lifetime expires. Always replace lamp with the same type and rating.

Always disconnect the power cord and wait until the projector has cooled down (60 minutes) before opening the lamp cover.

WARNING

Be careful not to touch the protective glass when replacing the lamp house, this may cause the protective glass to overheat and break while in use.

WARNING

Be extremely careful when removing the lamp module. In the unlikely event that the bulb ruptures, small glass fragments may come loose. The lamp module is designed to contain these fragments, but use caution when removing the lamp module.

A Release the front cover screw.

B Remove the front cover.

C Un-screw the three mounting screws.

D Release the handle and pull the lamp out.

Replace with a new lamp in reverse order.

E Insert a new lamp. Observe the guide pins.

F Fix the three mounting screws firmly. Do not use excess force.

G Re-position the handle.

H Replace the front cover.

I Fix the front cover screw carefully, but do not use excess force.



Die ANZEIGE auf dem Tastenfeld schaltet auf Rot, sobald die Lebensdauer der Lampe abgelaufen ist. Tauschen Sie die Lampe aus, wenn ihre Lebensdauer abgelaufen ist. Ersetzen Sie die Lampe immer durch eine vom gleichen Typ und der gleichen Stärke.

Ziehen Sie immer das Stromkabel aus der Steckdose und warten Sie, bis der Projektor ausgekühlt ist (60 Minuten), bevor Sie die Lampenabdeckung öffnen.

WARNUNG

Berühren Sie beim Austauschen des Lampengehäuses nicht das Schutzglas, da dadurch das Schutzglas überhitzt werden und während dem Betrieb brechen kann.

WARNUNG

Gehen Sie beim Austausch des Lampenmoduls mit äußerster Vorsicht vor. Im unwahrscheinlichen Fall, dass die Birne zerbricht, können kleine Glassplitter entstehen. Das Lampenmodul ist so konzipiert, dass es diese Splitter auffängt. Beim Ausbau des Lampenmoduls ist aber Vorsicht gefordert.

A Öffnen Sie die Schraube der vorderen Abdeckung.

B Nehmen Sie die vordere Abdeckung ab.

C Drehen Sie die drei Befestigungsschrauben heraus.

D Lösen Sie den Griff und ziehen Sie die Lampe heraus.

Ersetzen Sie sie durch eine neue Lampe; verfahren Sie dazu in der umgekehrten Reihenfolge.

E Setzen Sie eine neue Lampe ein. Beachten Sie die Führungsstifte.

F Drehen Sie die drei Befestigungsschrauben hinein. Nicht zu viel Kraft ansetzen.

G Setzen Sie den Griff wieder ein.

H Setzen Sie die vordere Abdeckung wieder auf.

I Drehen Sie vorsichtig die Schraube der vorderen Abdeckung hinein, aber nicht zu fest.



L'indicateur sur le clavier passe au rouge quand la durée de vie de la lampe expire. Changez la lampe quand la durée de vie expire. Remplacez toujours la lampe par une autre de même type et de même voltage.

Débranchez toujours le câble d'alimentation et attendez que le projecteur refroidisse (60 minutes) avant d'ouvrir le couvercle de la lampe.

MISE EN GARDE

Faites attention de ne pas toucher le verre protecteur en remettant la lampe dans son logement, ceci peut provoquer la surchauffe du verre protecteur et le briser pendant qu'il est en fonctionnement.

MISE EN GARDE

Faites très attention en enlevant le module de la lampe. Dans le cas improbable de rupture de l'ampoule, il peut y avoir des débris de verre. Le module lampe est conçu pour contenir ces débris, mais faites attention en l'enlevant.

A Relâchez la vis du couvercle avant.

B Enlever le couvercle avant.

C Dévissez les trois vis de montage.

D Relâchez la poignée et sortir la lampe.

Remplacez la par une nouvelle lampe en répétant les étapes dans l'ordre inverse.

E Insérez une nouvelle lampe Observez les fiches guide.

F Serrez fermement les trois vis de montage. Ne pas serrer de façon excessive.

G Remettez la poignée.

H Remettez le couvercle avant.

I Vissez soigneusement le couvercle avant, mais ne serrez pas de façon excessive.



El INDICADOR del teclado cambiará a rojo cuando se cumpla la vida útil de la lámpara. Cambie la lámpara cuando termine su vida útil. Sustituya siempre la lámpara por otra de la misma clase y potencia nominal.

Desenchufe siempre el cable de alimentación y espere a que el proyector se enfríe (60 minutos) antes de abrir la tapa de la lámpara.

ADVERTENCIA

Procure no tocar el cristal protector cuando sustituya el módulo de la lámpara ya que puede hacer que el cristal se recaliente y se rompa durante el uso.

ADVERTENCIA

Ponga especial cuidado al quitar el módulo de la lámpara. En el caso poco probable de que la bombilla se rompa, pueden desprenderse pequeños fragmentos de cristal. El módulo de la lámpara está diseñado para contener estos fragmentos pero tenga precaución al quitar dicho módulo.

A Afloje el tornillo de la tapa delantera.

B Quite la tapa delantera.

C Desatornille los tres tornillos de montaje.

D Quite el mango y saque la lámpara.

Sustituya por una nueva lámpara invirtiendo los pasos anteriores.

E Coloque una lámpara nueva. Observe los pasadores guía.

F Ajuste firmemente los tres tornillos de montaje. No aplique una fuerza excesiva.

G Vuelva a colocar el mango.

H Vuelva a colocar la tapa delantera.

I Fije con cuidado el tornillo de la tapa delantera, pero no use una fuerza excesiva.

Quando la durata della lampada termina, l'indicatore sul tastierino diventa rosso. Sostituire le lampade scadute. Sostituirle sempre con lampade uguali per tipo e potenza.

Staccare sempre il cavo di alimentazione e attendere il raffreddamento del proiettore (60 minuti) prima di aprire il coperchio della lampada.

AVVERTENZA

Quando si reinstalla l'alloggiamento della lampada, fare attenzione a non toccare il vetro protettivo per evitare che quest'ultimo si surriscaldi e si rompa durante l'uso.

AVVERTENZA

Fare molta attenzione quando si rimuove il modulo della lampada. Nell'improbabile evento che la lampadina si rompa, fare attenzione ai frammenti di vetro. Il modulo della lampada è stato disegnato per contenere questi frammenti, ma fare attenzione quando lo si rimuove.

A Rimuovere la vite del coperchio anteriore.

B Rimuovere il coperchio anteriore.

C Svitare le tre viti di montaggio.

D Sbloccare la maniglia ed estrarre la lampada.

Sostituire con una lampada nuova, procedendo in ordine inverso.

E Inserire una lampada nuova. Osservare i perni guida.

F Fissare saldamente le tre viti di montaggio. Non stringere eccessivamente.

G Rimettere in posizione la maniglia.

H Reinstallare il coperchio anteriore.

I Fissare con cautela la vite del coperchio anteriore, ma senza utilizzare troppa forza.

Indikatoren ved tastaturet lyser rødt når lampen har nådd sin nominelle levetid. Bytt lampen når levetiden er ute. Bytt alltid til samme lampe type og -effekt.

Koble fra strømledningen og sørg for at lampen kjøles ned før den byttes.

ADVARSEL!

Ikke berør beskyttelsesglasset på den nye lampen, siden dette kan sette flekker som brenner fast og som kan føre til overoppheting av lampen slik at den ødelegges.

ADVARSEL!

Vær særdeles forsiktig i forbindelse med lampebytte. I tilfelle lampen ryker, kan små glasspartikler løsne. Lampeholderen er konstruert for å holde på slike partikler, men vær allikevel forsiktig når du fjerner lampen.

A Løsne skruen til lampelokket foran

B Åpne lampelokket.

C Løsne de tre låseskruene ved å skru mot urviseren.

D Friggjør bøylen og trekk lampen ut.

Bytt lampe i motsatt rekkefølge.

E Sett inn ny lampe forsiktig. Observer styrepinnene.

F skru de tre låseskruene godt fast med urviseren. Ikke overdriv!

G Fell inn bøylen.

H Sett på lampelokket.

I Skru fast lampelokket med urviseren.

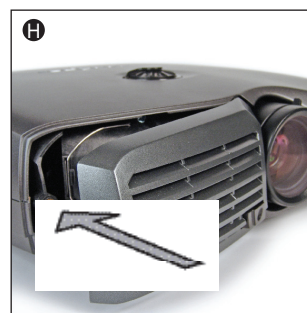
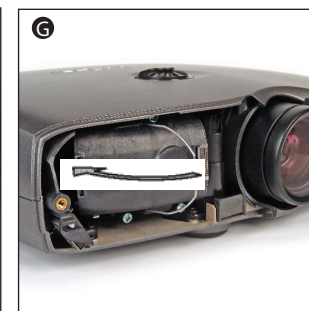
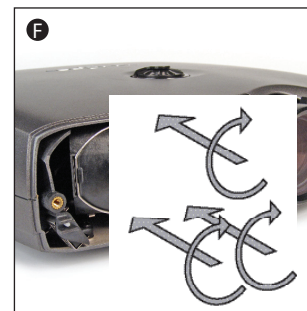
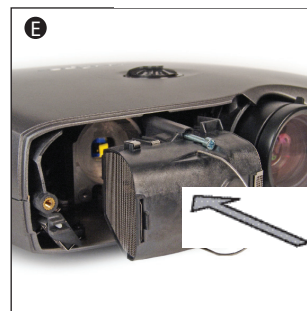
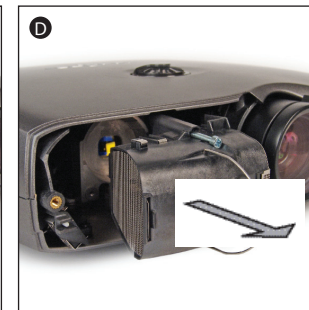
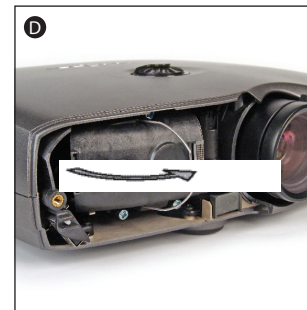
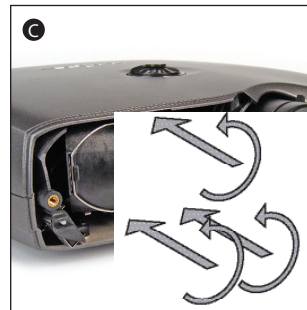
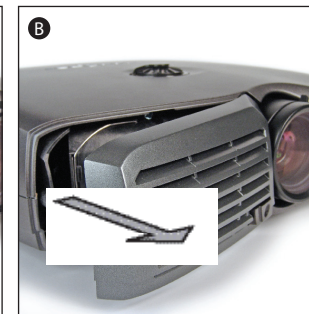
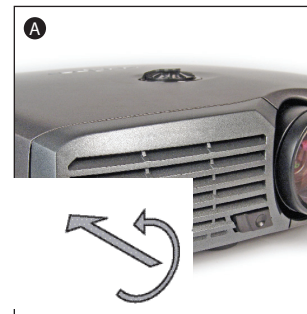
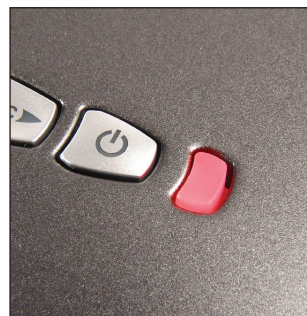

TECHNICAL DATA	TECHNISCHE DATEN	DONNÉES TECHNIQUES	DATOS TÉCNICOS
<p>Technical data shown are for the following versions : SX+, HD720-3 and HD720-2. Different specifications apply accordingly. Where HD720 only is referenced, data are valid for both -2 and -3 versions.</p>	<p>Die hier genannten technischen Daten gelten für folgende Modelle: SX+, HD720-3 und HD720-2. Es gelten jeweils unterschiedliche Spezifizierungen. Wird nur das Modell HD720 genannt, gelten die Daten sowohl für die Ausführung -2 als auch -3.</p>	<p>Les données techniques indiquées sont pour les versions suivantes : SX+, HD720-3 et HD720-2. Des spécifications différentes s'appliquent en conséquence. Là où HD720 seulement est référencé, les données sont valables pour les deux versions -2 et -3.</p>	<p>Los datos técnicos mostrados corresponden a las versiones siguientes: SX+, HD720-3 y HD720-2. Se aplican especificaciones diferentes según modelo. Donde se indica sólo HD720, los datos son válidos para las dos versiones -2 y -3.</p>
Resolution	Auflösung	Résolution	Resolución
Display technology	Anzeigetechnologie	Technologie d'affichage	Tecnología de visualización
Display device	Anzeigergerät	Écran	Dispositivo de visualización
Computer Compatibility	Computerkompatibilität	Compatibilité avec un ordinateur	Compatibilidad del ordenador
Video Compatibility	Videokompatibilität	Compatibilité vidéo	Compatibilidad del vídeo
Aspect Ratio	Darstellungsverhältnis	Résolution	Relación anchura-alura
Bandwidth	Bandbreite	Largeur de bande	Ancho de banda
Brightness	Helligkeit	Luminosité	Brillo
Contrast	Kontrast	Contraste	Contraste
Lamp	Lampe	Lampe	Lámpara
Lamp Life	Lebensdauer der Lampe	Durée de vie de la lampe	Vida útil de la lámpara
Lens	Linse	Lentille	Objetivo
Dimensions	Abmessungen	Dimensions	Dimensiones
Weight	Gewicht	Poids	Peso
Inputs	Eingänge	Entrées	Entradas
Outputs	Ausgänge	Sorties	Salidas
Power	Stromversorgung	Alimentation	Alimentación
Conformance	Konformität	Conformités	Conformidad
Temperature operating	Betriebstemperatur	Température de fonctionnement	Temperatura en funcionamiento
Temperature storage	Lagertemperatur	Température de stockage	Temperatura de almacenamiento
Humidity operating	Betriebsfeuchtigkeit	Humidité de fonctionnement	Humedad en funcionamiento
Humidity storage	Lagerfeuchtigkeit	Humidité de stockage	Humedad de almacenamiento

DATI TECNICI	TEKNISKE DATA	
I dati tecnici mostrati riguardano le versioni seguenti: SX+, HD720-3 e HD720-2. Sono validi di volta in volta i diversi valori di specifica. Nei casi in cui si fa riferimento solo al modello HD720, i dati sono validi per le versioni 2 e 3.	Tekniske data er for følgende versjoner : SX+, HD720-2, HD720-3. Ulike spesifikasjoner gjelder tilsvarende. Der HD720 er beskrevet alene, gjelder verdiene både -2 og -3 versjoner.	
Risoluzione	Oppløsning	1400 x 1050 (native) SXGA+, 4 : 3 aspect ratio 1280 x 720 (native) HD720, 16 : 9 aspect ratio
Tecnologia di visualizzazione	Bilde-teknologi	Single chip DLP™ technology by Texas Instruments®
Dispositivo di visualizzazione	Bilde-element	LVDS DMD™ with DarkChip™ technology
Compatibilità con il computer	PC kompatibilitet	UXGA, SXGA+, SXGA, XGA, SVGA, VGA, PC, MAC, SGI and other workstations, RGBHV, RGBS, RGSB
Compatibilità video	Video kompatibilitet	HDTV (1080i, 720p, 576i/p, 480i/p), NTSC, NTSC 4.43, PAL, PAL-M, PAL-N, SECAM. Faroudja™ de-interlacing with automatic film mode detection (3 : 2 and 2 : 2 pull-down)
Formato immagine	Format	4 : 3 (native), 16 : 9 / 5 : 4 (compatible) SXGA+ 16 : 9 (native), 4:4 / 5:4 (compatible) HD720
Ampiezza banda	Båndbredde	Up to 205 MHz on analog RGB Up to 160 MHz on DVI Up to 75 MHz on component input
Luminosità	Lysstyrke	SXGA+ 2500 ANSI lumen (typ), 2000 ANSI lumen (min) @ 220W lamp power*) 2000 ANSI lumen (typ), 1600 ANSI lumen (min) @ ECO-mode 180W lamp power*) HD720 1000 ANSI lumen (typ), 800 ANSI lumen (min) @ 220W lamp power*) 800 ANSI lumen (typ), 640 ANSI lumen (min) @ ECO-mode 180W lamp power*) *) Initial brightness.
Contrasto	Kontrast	2000 : 1 B/W (typ), 1500 : 1 B/W (min) SXGA+ 4000 : 1 B/W (typ), 3000 : 1 B/W (min) HD720-3 3000 : 1 B/W (typ), 2200 : 1 B/W (min) HD720-2
Lampada	Lampe	220W UHP™ dimmable to 180W
Durata della lampada	Lampelevetid	2250 hrs (typical) to 50% brightness @ 220W 3000 hrs (typical) to 50% brightness @ 180W
Obiettivo	Linse	Zoom lens f = 24.9 - 32.6 mm F = 2.1 - 6.5 zoom ratio = 1.3 x throw ratio = 1.3 - 1.7 : 1 (distance : width) throw distance = 1 - 15 m / 3.3 - 50 ft. horizontal shift = 0% vertical shift = 0 - 100%
Dimensioni	Størrelse	234 x 278 x 94 mm / 9.2" x 10.9" x 3.7", excluding lens
Peso	Vekt	2.9 kg / 6 lbs, excluding lens
Ingressi	Innganger	1 VGA 15 pin female HD-DSUB analog RGBHV 1 DVI-D female digital RGB 1 Component video female 3 x RCA/phono 1 S-video female 4 pin mini-DIN 1 C-video female RCA/phono 1 RS 232 9 pin female DSUB (control, firmware update) 1 USB-B female (control, firmware update) 1 LAN RJ-45 female (control, firmware update) 1 Remote Control 3.5 mm female stereo jack
Uscite	Utganger	1 VGA Monitor 15 pin female HD-DSUB analog RGBHV 1 RS 232 9 pin male DSUB 1 sound 3.5 mm female stereo jack 1 RC in 3.5 mm stereo jack
Potenza	Effekt	90-260 VAC, 50-60 Hz, 270W
Conformità	Godkjenninger	CE, FCC B, CSA(C,US), CCC
Temperatura operativa	Driftstemperatur	0-40°C / 32-104°F, 0-1500 m / 0-4950 ft 0-35°C / 32-95°F, 1500-3000 m / 4950-9900 ft
Temperatura di conservazione	Lagringstemperatur	-20 - 60°C / -4 - 140°F
Umidità operativa	Driftsfuktighet	20-90% RH, non-condensing
Umidità di conservazione	Lagringfuktighet	10-95% RH, non-condensing



italiano



norsk

SX+

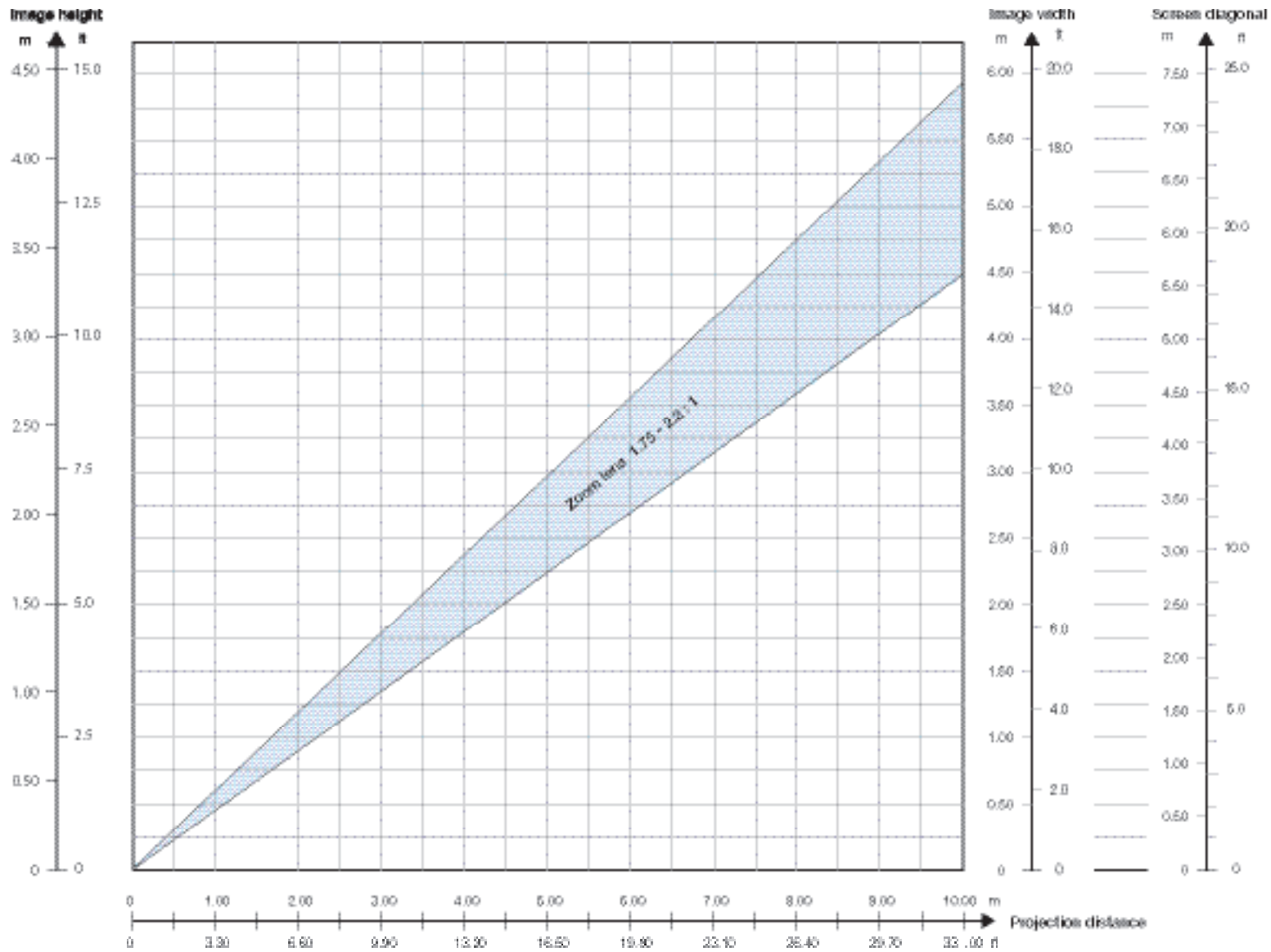



english



deutsch



français



español

720 HD

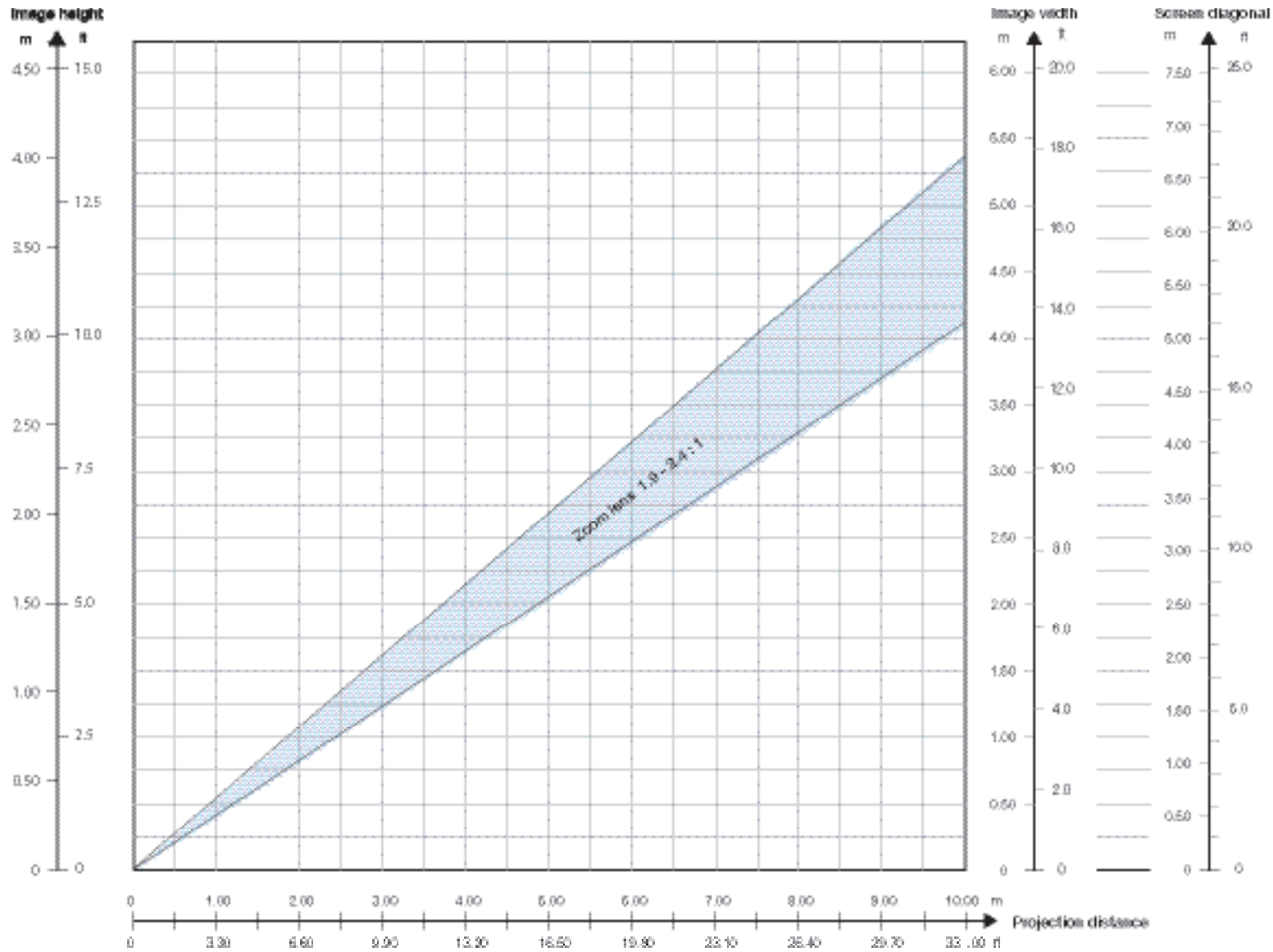



italiano



norsk



FCC

FCC regulations provide that changes or modifications not expressly approved by the party responsible manufacturer could void your authority to operate the equipment.

This device complies with part 15 of the FCC Rules. Operation is subject to the following two conditions:

- (1) This device may not cause harmful interference, and
- (2) this device must accept any interference received, including interference that may cause undesired operation.

Note: This equipment has been tested and found to comply with the limits for a Class B digital device, pursuant to part 15 of the FCC Rules. These limits are designed to provide reasonable protection against harmful interference in a residential installation. This equipment generates, uses and can radiate radio frequency energy and, if not installed and used in accordance with the instructions, may cause harmful interference to radio communications. However, there is no guarantee that interference will not occur in a particular installation. If this equipment does cause harmful interference to radio or television reception, which can be determined by turning the equipment off and on, the user is encouraged to try to correct the interference by one or more of the following measures:

Reorient or relocate the receiving antenna.

Increase the separation between the equipment and receiver.

Connect the equipment into an outlet on a circuit different from that to which the receiver is connected.

Consult the dealer or an experienced radio/TV technician for help.

Changes or modifications made to this device which are not expressly approved by the party responsible for compliance could void the user's authority to operate the equipment.

CANADA

This Class B digital apparatus complies with Canadian ICES-003. / Cet appareil numérique de la classe B est conforme à la norme NMB-003 du Canada.



FCC

Die FCC-Bestimmungen besagen, dass nicht ausdrücklich vom Hersteller genehmigte Änderungen oder Modifizierungen die Betriebsgenehmigung für das Gerät ungültig machen können.

Dieses Gerät erfüllt die Auflagen aus Teil 15 der FCC-Bestimmungen. Der Betrieb ist an folgende zwei Bedingungen gebunden:

- (1) Das Gerät darf keine schädlichen Interferenzen erzeugen und
- (2) das Gerät muss alle eingehenden Interferenzen annehmen, inklusive Interferenzen, die zu einem unerwünschten Betrieb führen.

Hinweis: Dieses Gerät wurde getestet und es konnte nachgewiesen werden, dass es den Einschränkungen eines digitalen Geräts der Klasse B gemäß Teil 15 der FCC-Bestimmungen genügt. Diese Grenzwerte wurden ermittelt, um einen angemessenen Schutz gegen schädliche Interferenzen bei Installation in einem Wohnhaus zu bieten. Dieses Gerät erzeugt, verwendet und kann Radifrequenz-Energie ausstrahlen, und, wenn es nicht gemäß den Anleitungen installiert und betrieben wird, kann es für die Radiokommunikationen beeinträchtigende Interferenzen verursachen. Es besteht aber keine Garantie, dass bei einer bestimmten Installation keine Interferenzen auftreten. Verursacht dieses Gerät schädliche Interferenzen für den Radio- bzw. Fernsehempfang, was durch Ein- und Ausschalten des Geräts bestätigt werden kann, muss der Anwender versuchen, die Interferenzen durch eine oder mehrere der nachstehenden Maßnahmen zu beheben:

Neuaustrichtung oder Umstellen der Empfangsantenne.

Vergrößern des Abstands zwischen dem Gerät und dem Empfänger.

Anschluss des Geräts an eine Buchse an einem anderen Kreis als den Empfänger.

Anfrage beim Händler oder einem erfahrenen Radio-/Fernsehtechniker.

Veränderungen oder Modifikationen am Gerät, die nicht ausdrücklich von der für das Gerät verantwortlichen Partei genehmigt wurden, können die Betriebsgenehmigung für das Gerät ungültig werden lassen.

KANADA

Dieses digitale Gerät der Klasse B erfüllt die kanadischen Bestimmungen nach ICES-003. / Cet appareil numérique de la classe B est conforme à la norme NMB-003 du Canada.



FCC

Les réglementations FCC prévoient que les changements ou les modifications non homologuées par le fabricant peuvent annuler votre garantie sur l'appareil.

Cet appareil est conforme à la section 15 des règlements FCC. Le fonctionnement est soumis aux deux conditions suivantes :

- (1) Cet appareil ne peut pas causer d'interférence nocive, et
- (2) cet appareil peut accepter n'importe quelle interférence reçue, même celles qui pourraient causer un mauvais fonctionnement.

Remarque : Cet appareil a été testé et déclaré conforme aux limitations des dispositifs numériques de Classe B, conformément à la section 15 des règlements FCC. Ces limites sont fixées pour assurer une protection raisonnable contre une interférence nocive dans une résidence Cet appareil produit, utilise, et peut émettre de l'énergie radiofréquence et, s'il n'est pas installé et utilisé conformément aux instructions, il peut produire une interférence nocive aux radiocommunications. Néanmoins, il n'est pas garanti qu'une interférence ai lieu dans un installation particulière. Si cet appareil cause une nouvelle interférence à la réception radio ou télévision, qui peut être déterminée en allumant et en éteignant l'appareil, l'utilisateur peut essayer de corriger l'interférence à l'aide d'une ou de plusieurs mesures suivantes :

Réorientez ou déplacez l'antenne réceptrice.

Augmentez la distance qui sépare l'appareil et le récepteur.

Connectez l'appareil à un réseau sur un circuit différent de celui où le récepteur est connecté.

Consultez le revendeur ou un technicien radio/TV.

Les changements ou les modifications faites à cet appareil et non homologués par le fabricant peut annuler la garantie de l'utilisateur pour le fonctionnement de l'appareil.

CANADA

Cet appareil numérique de classe B est conforme à la norme ICES-003 du Canada.

FCC

Las normas FCC especifican que los cambios o modificaciones no aprobados expresamente por el fabricante responsable pueden anular su permiso para utilizar el equipo.

Este dispositivo cumple con la parte 15 de las normas FCC. El funcionamiento está sujeto a las dos condiciones siguientes:

- (1) Este dispositivo no puede causar interferencias perjudiciales, y
- (2) este dispositivo debe aceptar cualquier interferencia recibida, incluidas las interferencias que puedan causar un funcionamiento no deseado.

Nota: Este equipo ha sido probado y cumple con los límites para un dispositivo digital de Clase B conforme a la Parte 15 de las normas FCC. Estos límites se han establecido para proporcionar una protección razonable contra interferencias perjudiciales en una instalación residencial. Este equipo genera, usa y emite radiofrecuencias y, si no se instala y se utiliza siguiendo las instrucciones, puede causar interferencias perjudiciales en las comunicaciones por radio. Sin embargo, no existen garantías de que no se vayan a producir interferencias en una instalación determinada. Si este equipo causa interferencias perjudiciales en la recepción de radio o televisión, lo que se puede determinar apagando y encendiendo el equipo, se recomienda al usuario que intente corregir la interferencia mediante una o más de las siguientes medidas:

Reorientar o cambiar de lugar la antena receptora.

Aumentar la separación entre el equipo y el receptor.

Conectar el equipo a una toma de corriente de un circuito diferente al que está conectado el receptor.

Consultar al distribuidor o a un técnico de radio y TV experimentado para obtener ayuda.

Los cambios o modificaciones realizados en este dispositivo que no hayan sido aprobados expresamente por el fabricante responsable del cumplimiento pueden anular el permiso del usuario para utilizar el equipo.

CANADÁ

Este aparato digital de clase B cumple con la norma canadiense ICES-003. / This Class B digital apparatus complies with Canadian ICES-003. / Cet appareil numérique de la classe B est conforme à la norme NMB-003 du Canada.

FCC

In conformità delle normative FCC, cambiamenti o modifiche non espressamente approvati dal fabbricante possono annullare il diritto all'utilizzo del dispositivo.

Questa apparecchiatura è conforme alla sezione 15 della normativa FCC. Il suo uso è soggetto alle due condizioni seguenti:

- (1) Il dispositivo non deve causare interferenze nocive e
- (2) il dispositivo è in grado di accettare qualsiasi interferenza, incluso quelle che possono causare conseguenze non desiderate.

Nota: questo dispositivo è stato testato e si è rilevato conforme ai limiti di un dispositivo digitale di classe B, in conformità della sezione 15 delle norme FCC. Tali limiti sono stati stabiliti per offrire una giusta protezione contro le interferenze nocive in un'installazione residenziale. Questa apparecchiatura genera, utilizza e può irradiare energia a radio frequenza e se non installata e utilizzata secondo le istruzioni può provocare interferenze dannose alle comunicazioni radio. Sussiste, tuttavia, la possibilità che in specifiche installazioni vengano generate dette interferenze. Se questa apparecchiatura provoca interferenze alla ricezione radio o televisiva, fatto che può essere stabilito accendendo e spegnendo l'apparecchiatura, si raccomanda di correggere l'interferenza in uno dei seguenti modi:

Riorientare o spostare l'antenna ricevente.

Aumentare la separazione tra l'apparecchiatura e il ricevitore.

Collegare l'apparecchiatura in una presa che si trova su un circuito diverso da quello in cui è connesso il ricevitore.

Consultare il rivenditore o un tecnico radiotelevisivo esperto.

I cambiamenti o le modifiche apportati al dispositivo senza esplicita approvazione dall'ente responsabile della compatibilità possono annullare il diritto all'utilizzo dell'apparecchiatura.

CANADA

This Class B digital apparatus complies with Canadian ICES-003. / Cet appareil numérique de la classe B est conforme à la norme NMB-003 du Canada.

FCC

FCC reglene forutsetter, at endringer på utstyret som ikke uttrykkelig er godkjent av den ansvarlige utstyrsprodusenten, kan gjøre at du ikke kan bruke utstyret.

Denne enheten følger FCC reglene del 15. Bruk av utstyret forutsetter at følgende to betingelser er oppfylt:

- (1) Enheten skal ikke generere skadelige forstyrrelser, og
- (2) enheten må tåle alle forstyrrelser den påføres, inkludert forstyrrelser som kan forårsake uønsket funksjonalitet.

Bemerk : Dette utstyret er testet og funnet å holde seg innenfor grenseverdiene for et klasse B digitalt apparat, i følge del 15 av FCC reglene, Disse reglene er utformet for å sikre en rimelig beskyttelse mot skadelige forstyrrelser ved hjemmebruk. Dette utstyret genererer, benytter og kan stråle energi i radiofrekvensområdet og, hvis det ikke er installert eller brukes som foreskrevet i bruksanvisningen, kan det føre til skadelige forstyrrelser av radiokommunikasjon. Det er allikevel ingen garanti for at forstyrrelser ikke vil oppstå i en gitt installasjon. Hvis dette utstyret genererer skadelige forstyrrelser av radio- eller fjernsynsmottak, noe som kan avklares ved å skru utstyret av og på, oppfordres brukeren til å rette opp forstyrrelsene ved en eller flere av følgende tiltak:

Snu eller flytt mottakerantennen.

Øk avstanden mellom utstyret og mottakeren.

Koble utstyret til en annen kurs enn mottakeren.

Undersøk med forhandleren eller en erfaren radio/TV tekniker for å få hjelp.

Endringer på utstyret som ikke uttrykkelig er godkjent av leverandøren som er ansvarlig for at enheten følger de nevnte reglene kan gjøre at brukeren ikke kan benytte utstyret.

CANADA

Dette klasse B digitale apparatet følger reglene Canadian ICES-003.

 userguide •  enutzer handbuch •  guide d'utilisateur •  guía usuario •  manuale uso •  bruksanvisning



All brands and trade names are the property of their respective owners. Specifications subject to change without prior notice.
All values are typical and may vary. Please visit our website for latest specifications and product updates.



601-0082-02